

# HIOKI

日 置

## 电池测试仪 BT3554

BATTERY TESTER BT3554

NEW

## 更快速的判断铅蓄电池的劣化情况

从测量到保存的时间缩短了60%\*(约2秒) \*和以往机型相比(3554)

使用平板电脑和手机制作简单的报告

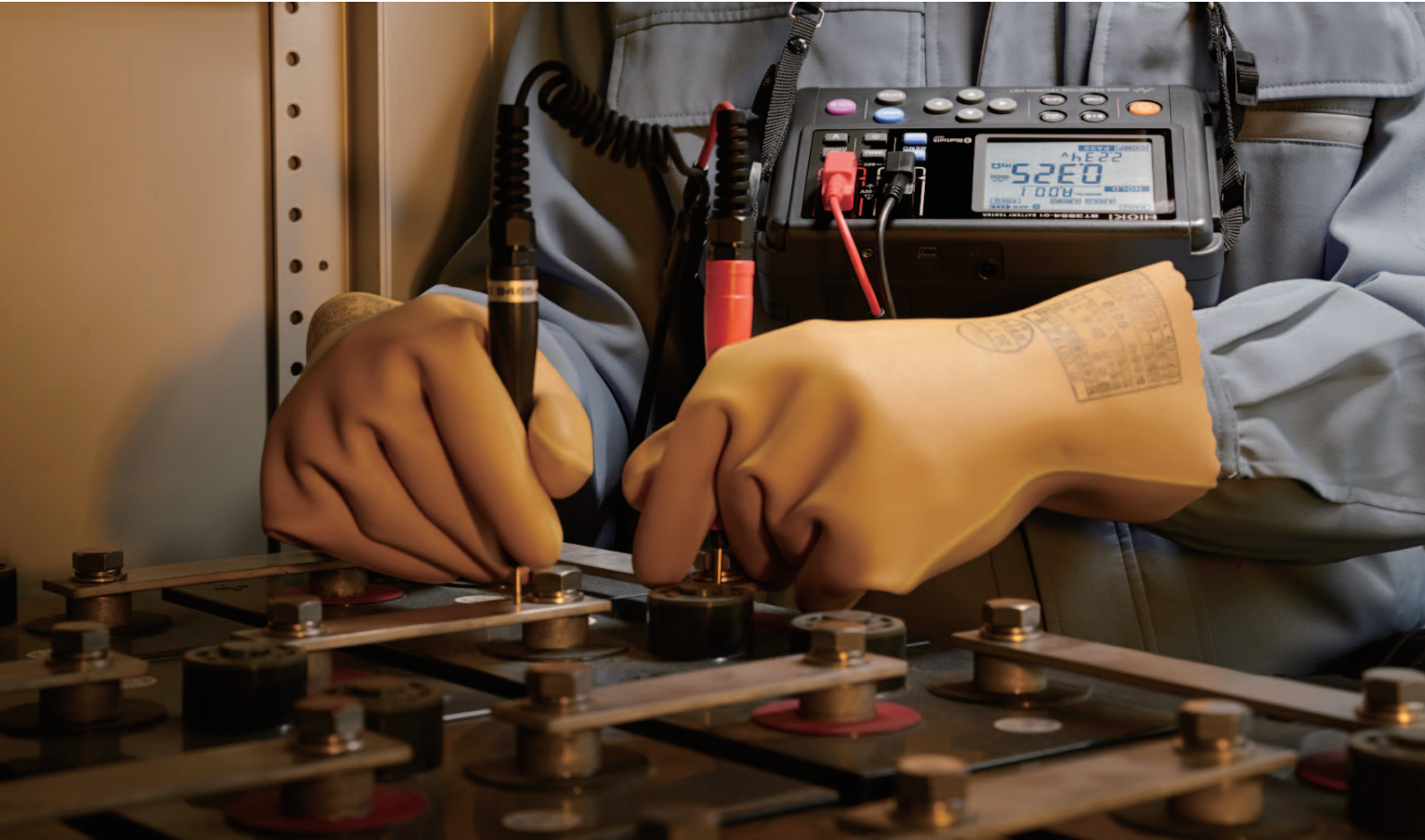

### 具备降噪技术

## UPS工作状态下也能准确测量



#### 【注意】

※合格判断的阈值因电池的制造商、种类、容量而异。  
新品或合格品的电池内部电阻/端子电压需要事先进行测量。  
※开放型(液体型)铅蓄电池或碱性蓄电池与密封型铅蓄电池相比，因其内部电阻的变化较少，有时会难以判断劣化情况。

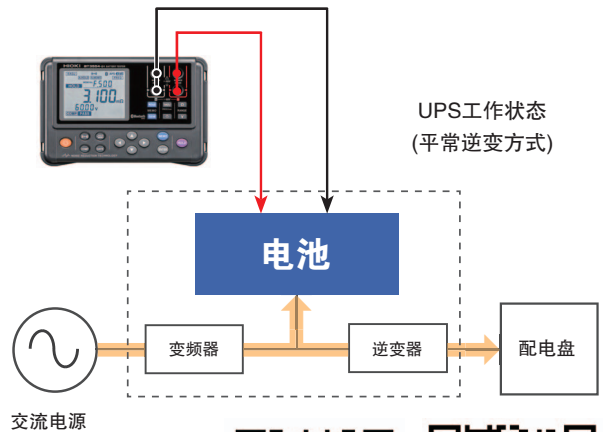

[www.hioki.cn](http://www.hioki.cn)

HIOKI公司概况, 新的产品, 环保举措和其他的信息都可以在我们的网站上得到。



微信二维码



微博二维码

# 抗噪性提升

噪音重叠时的比较

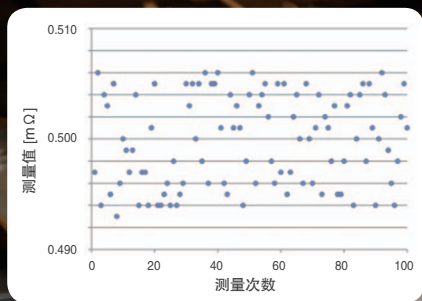

降噪技术 无

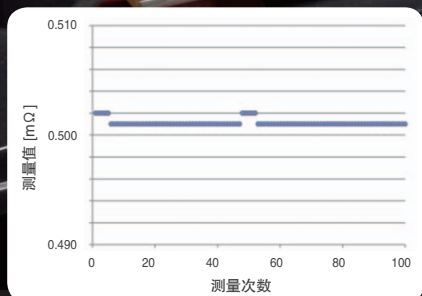

降噪技术 有

暗处也能轻松读取的背光灯显示

## 使用新型测试线，即使在狭窄处也能深入配电盘。

测试线形状趋向于更加容易接触电极端子，并能更快的测量多个电池。正是L型的形状设计满足了这个需求。

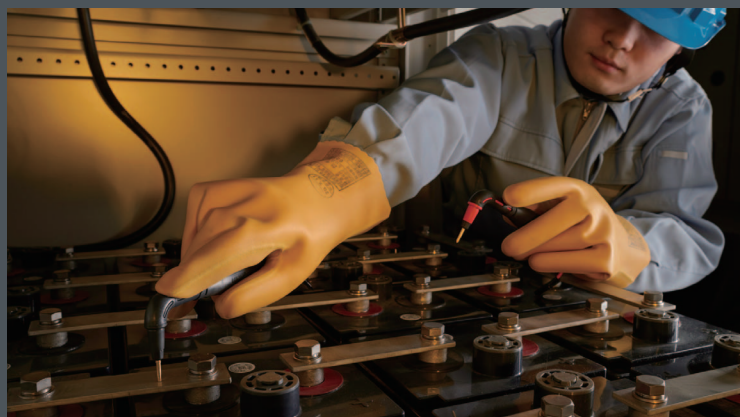

按照用途选择测试线

L2020针型测试线



A: 70mm (红), 150mm (黑, 最长630mm)  
B: 164mm, L: 1941mm (红)

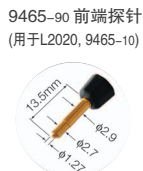

9465-10针型测试线 附件



A: 45mm (红), 105mm (黑, 最长515mm)  
B: 176mm, L: 1883mm (红)



9772针型测试线



A: 45mm (红), 105mm (黑, 最长515mm)  
B: 173mm, L: 1880mm (红)



9466远程控制开关



按下按钮则能保持或保存测量值  
线长: 约2m

9460带温度传感器夹型测试线



A: 300mm  
B: 106mm  
L: 2268mm

9467大夹型测试线



A: 300mm  
B: 116mm  
L: 1360mm  
最大夹子直径:  
约φ29mm

关于探头长度

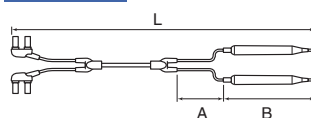

A: 两股 ~ 探头直径, B: 探头长度, L: 总长

9454调零板 附件

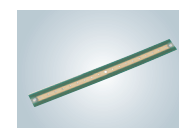

用于针型测试线的调零

# 快速保存数据、在现场生成报表/报告

只需让引脚接触端子即可  
轻松保存数据

无需操作开关，测量值稳定后即可自动保存。  
从引脚接触端子到自动保存只需2秒，与之前的机型(3554)相比缩短了60%。

接触电压端子、测量

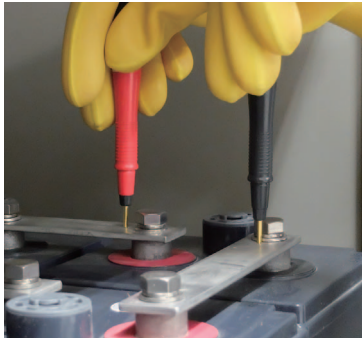

进行下一次测量

传送读入的数据、从现场报告

## 在现场生成报表 备有专用应用程序

数据传送

保存在BT3554内存的数据通过USB通讯传送至平板·PC



列表显示



报表显示



### 专用应用程序的获取方法

● 平板·智能手机

使用iPhone®, iPad® 等可从Apple商店下载，使用Android™终端时  
可从Google Play™商店下载。

● 电脑

可从附带的CD-R光盘或本公司官网下载

iPhone® 及iPad® 用的应用程序计划于2016年6月发布

### 接口规格

USB	通讯速度: USB2.0、连接器: USB miniB
-----	-----------------------------

- iPhone、iPad、iPad mini、iPod Touch 为Apple Inc.在美国及其他国家注册的商标。
- iOS 为Cisco在美国及其他国家的商标。
- Android™、Google Play™ 为Google, inc.的注册商标。

对以往的数据进行趋势图显示※

## 在办公室分析 进行图形化并显示1个批量(最多500个)或所选电池的的趋势图。

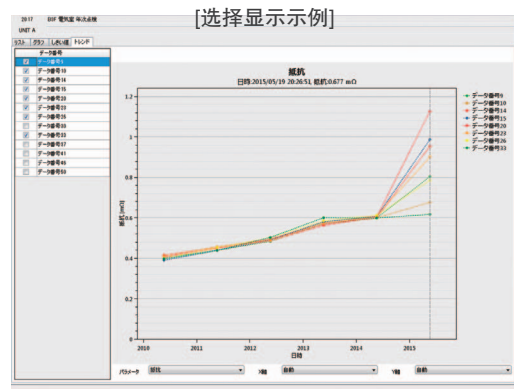

※趋势图显示仅为PC应用软件的功能。

# 产品名称: BT3554电池测试仪

## 通用参数

测量项目	电池的內阻(交流4端子法) 电池的端子电压(DC电压) 温度(使用9460时)
显示更新率	约3次/秒
最大输入电压	DC ± 60 V max(无法输入AC)
使用场所	室内使用, 污染度2, 海拔高度2000m以下
使用温湿度范围	0℃~40℃、80% rh 以下、未结露
保存温湿度范围	-10℃~50℃、80% rh 以下、未结露
电源	5号碱性电池(LR6) × 8
连续使用时间	约8.5小时(使用锂电池时)
自动节电	约10分钟后自动节电(数据通讯过程中除外)
耐压	AC 1.5 kV 1分钟, 所有测量端子-USB端子之间
适用标准	安全性 EN 61010(主机) EMC EN 61326
体积	约192W × 121H × 55D mm
重量	约790 g(含电池)
附件	9465-10针型测试线、调零板、应用程序CD、开机选项 贴纸、挂绳、5号碱性电池(LR6) × 8、保险丝、 USB连接线、携带箱、使用说明书

※合格判断的阈值因电池的制造商、种类、容量等而异。新品或合格品的电池内部电阻/端子电压需要事先进行测量。  
开放型(液体型)铅蓄电池或碱性蓄电池与密封型铅蓄电池相比, 因其内部电阻的变化较少, 有时会难以判断劣化情况。

## 比较器功能

设定值(电阻: 2电平, 电压: 1电平)和测量值进行比较判定

判定方法: 如下表显示结果, 蜂鸣音, 蜂鸣音联动红色背景灯点亮

设定保存: 200组

		报警判定值	不合格判定值
	电阻值(低)	电阻值(中)	电阻值(高)
报警判定值	电压值(高)	PASS	WARNING
	电压值(低)	WARNING	FAIL

## 精度参数 (精度保证期1年, 调整后精度保证期1年)

精度保证温湿度范围: 23℃ ± 5℃、80% rh以下, 预热时间: 无(不需要)

## 电阻测量精度

测量电流频率: 1 kHz ± 30 Hz, 噪音频率回避功能有效时1 kHz ± 80 Hz  
测量电流精度: ± 10%

量程	最大显示	分辨率	测量精度	测量电流
3 mΩ	3.100 mΩ	1 μΩ	±1.0%rdg. ±8dgt.*	160 mA
30 mΩ	31.00 mΩ	10 μΩ	±0.8%rdg. ±6dgt.	160 mA
300 mΩ	310.0 mΩ	100 μΩ		16 mA
3 Ω	3.100 Ω	1 mΩ		1.6 mA

※未执行调零的情况下, 加算以下的值

使用9465-10时: ± 16 dgt

使用L2020时: ± 16 dgt

使用9772时: ± 8 dgt

使用9460时: ± 16 dgt

使用9467时: ± 5 dgt

使用上述以外的测试线或延长线时仅在执行调零后保证精度

## 电压测量精度

量程	最大显示	分辨率	测量精度
6 V	±6.000 V	1 mV	±0.08%rdg. ±6dgt.
60 V	±60.00 V	10 mV	

## 温度测量精度

测量范围	最大显示	分辨率	测量精度
-10℃~60℃	60.0℃	0.1℃	±1.0℃

## 功能参数

保持	测量值保持(HOLD键、EXT.HOLD端子短路)/测量值自动保持(测量值稳定后自动保持)
保存功能	测量值的保存·读取·删除 保存内容: 日期、电阻值、电压值、温度值、比较器阈值、判定结果 保存数据数: 6000(1单元500个) 内存结构: 1单元500个数据(12单元)
自动保存功能	测量值保持后自动保存
内存读取	将内存中的数据依次读取至画面, 可通过PC应用程序读取

## 关于使用4端子测量获取的测量值 (不同测试线对测量值造成的影响)

### - 解说 -

在铅蓄电池等测量中, 根据测量对象使用不同测试线会发生测量值的偏差。造成这种测量值不同的原因是由于使用的4端子测量探头的前端形状和尺寸导致的, 因此不论使用哪个探头测量的值相对所用的探头都为真值。

利用电阻值经过时间变化判定电池劣化的情况时, 请使用相同尺寸形状的测试线。

测量值的不同是由于所用测试线的电流施加探针与电压检测探针的距离(尺寸)不同而引起的物理现象。电池端子部分的电阻与电池的内部电阻相比相对的越大表现得越明显。右图为测量铅蓄电池情况下的模式图, 显示由于探针间隔的不同导致检测电压发生差别。

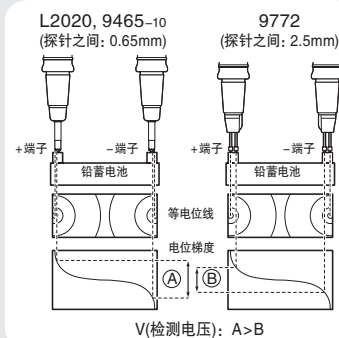

呼叫中心于2014年3月28日正式成立, 旨在为您提供更完善的技术服务。

请您用以下的联系方式联系我们, 我们会为您安排样机现场演示。感谢您对我公司产品的关注!

# HIOKI

## 日置(上海)商贸有限公司

上海市黄浦区西藏中路268号来福士广场4705室  
邮编: 200001  
电话: 021-63910350, 63910096, 0097, 0090, 0092  
电话: 021-63910360  
E-mail: info@hioki.com.cn

维修服务中心  
电话: 021-63343307  
021-63343308  
传真: 021-63910360  
E-mail: weixiu@hioki.com.cn

呼叫中心  
热线电话: 400-920-6010

南京联络事务所  
南京市雨花台区软件大道119号  
丰盛商汇5号楼1楼易创空间206室  
邮编: 210012  
电话: 025-85974760  
传真: 025-58773969  
E-mail: info@hioki.com.cn

成都联络事务所  
成都市锦江区琉璃路8号  
华润广场B座1608室  
邮编: 610021  
电话: 028-86528881, 86528882  
电话: 028-86528916  
传真: 028-86528916  
E-mail: info-cd@hioki.com.cn

广州分公司  
广州市天河区体育西路103号  
维多利广场A塔3206室  
邮编: 510620  
电话: 020-38392673, 38392676  
电话: 020-38392679  
E-mail: info-gz@hioki.com.cn

沈阳联络事务所  
沈阳市和平区南京北街206号  
沈阳城市广场第二座3-503室  
邮编: 110001  
电话: 024-23342493, 2953, 1826  
电话: 024-23341826  
E-mail: info-bj@hioki.com.cn

深圳分公司  
深圳市福田区福华三路168号  
深圳国际商会中心1308室  
邮编: 518048  
电话: 0755-83038357, 83039243  
电话: 0755-83039160  
E-mail: info-sz@hioki.com.cn

武汉联络事务所  
湖北省武汉市洪山区民族大道  
124号龙安港江城A栋26楼D03室  
邮编: 430074  
电话: 027-83261867  
电话: 027-87223898  
E-mail: info-wh@hioki.com.cn

西安联络事务所  
西安市高新区锦业路一号  
都市之门C座1606室  
邮编: 710065  
电话: 029-88896503, 029-88896951  
电话: 029-88850083  
E-mail: info-xa@hioki.com.cn

济南联络事务所  
山东省济南市历下区茂岭山路  
2号普利商务中心8层8032房间  
邮编: 250014  
电话: 0531-67879235  
E-mail: info-bj@hioki.com.cn

苏州联络事务所  
江苏省苏州市狮山路199号  
新地中心1107室  
邮编: 215011  
电话: 0512-66324382, 66324383  
电话: 0512-66324381  
E-mail: info@hioki.com.cn

经销商: