

seepex.com

输送无限

西派克单螺杆泵

产品系列

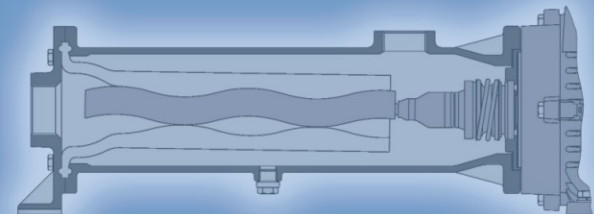
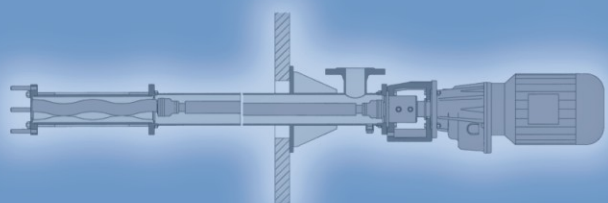
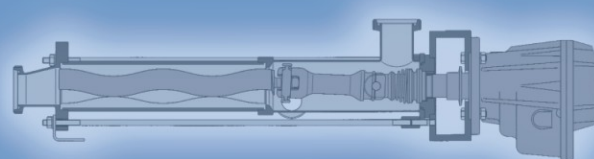
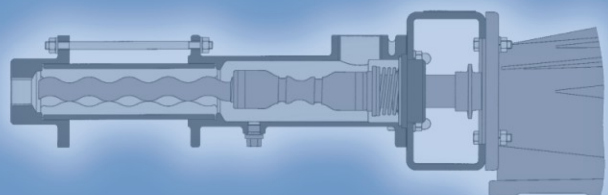
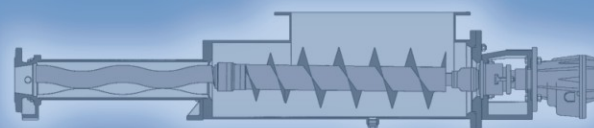
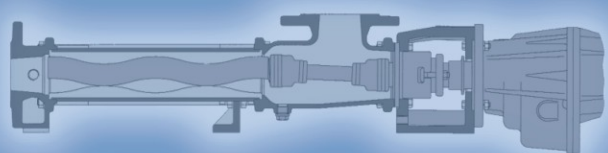

欢迎来到西派克

西派克公司是全球领先的流体物料输送和加工设备供应商。

公司于1972年在德国波特鲁普生产了第一台单螺杆泵。西派克公司着眼于客户现在和将来的需求，其全球420多名员工中的近300名在此从事单螺杆泵、切割机及其控制系统的研发、生产和销售工作。



在波特鲁普，除了有高度现代化的生产设施外，在其他方面，众多从事基础研究，产品开发与规划以及信息技术的部门和实验室都展现出技术上的卓越性。

在过去的30多年里，我们已经为我们的客户提供了各种解决方案，他们分布在化学、食品、造纸、石油和天然气及环境工程等行业。同时我们还为其他很多行业的客户提供了多种低成本高效率的物料输送解决方案。

西派克拥有专业的产品应用团队，提供包括项目咨询、产品研发、项目管理和产品使用各个方面的服务。我们的产品和行业专员针对各种情况开发出切合实际应用的方案。在产品模块化设计的基础上，我们能够为客户提供合适的泵型。所有这些都给节能，维护成本的降低，更好的运行安全性，更高的输送能力和产能提供了保障，同时也给客户带来了更理想的投资收益。

通过一个全球化的销售和服务网络，西派克为您提供各类产品和服务。

泵体模块化设计

西派克单螺杆泵的设计制造有鲜明的特点，其主要传输部件呈啮合构造，包括螺旋结构的转子和双螺旋的定子。现代化的质量管理体系和领先的创新技术使我们的产品达到最高要求的技术规范。每台泵都会根据所在行业，应用情况和介质特点进行特殊设计和制造。

这也是我们产品整个模块化设计研发的重要基础。8大系列27种泵型可以提供的流量从0.11/h 至 500 m³/h(1cc/min. 至2200 GFM)，压力差最大可达48bar(720psi)。无论您需要输送特别粘稠的介质，还是需要精确计量少量药剂，亦或是有很高卫生要求，需要有抗腐蚀和磨蚀能力，西派克的产品都能给您提供最佳方案。

在投资配置一个泵送体系时，初始的采购费用事实上只占到整个产品使用周期投资的一小部分。客户需要考虑整个系统产品周期的总投资，这其中包括安装，试车，能耗，维护和维修费用；同时为了保证生产能力和效率，应尽可能减少设备闲置和生产设备检修引起的停工。

使用西派克高品质的产品，您能轻松地实现这些目的。专业化应用设计和完备的服务体系都增强了泵产品的使用寿命。

西派克单螺杆泵：

广阔的应用范围

我们的产品特别适合处理一些粘滞并且磨蚀性较强甚至有腐蚀性的介质。可以输送的流体的温度区间为-20°C至+180°C (0)为-20°C 至 + 180°C(0°F-360°F)，流量0.11/h 至500m³/h (1cc/min. -2200 GFM)，而不受出口压力或含固量的影响。最大压力差可达48 bar (720 psi)，特殊工况还能更高。

柔和，精确和低故障率

处理剪切敏感介质通常对传输设备有低剪切率、精确计量和无脉动的要求，西派克单螺杆泵具备所有这些特征。另外，泵体没有单向阀，不会阻塞，介质在泵腔内不会改变形状。

高自吸能力

西派克螺杆泵：出众的自吸能力，含气液体也能达到自吸9 m (29.5')，并且运行可靠。

多样化

西派克单螺杆泵的安装方式多样，很容易被整合到客户的整个生产设施。通过改变电机旋转方向可以实现流向的翻转。开放式料斗及进料单元的多种配备方式也使西派克单螺杆泵在处理各种非流动介质时更为便利。

易于维修

西派克单螺杆泵的设计结构简洁，易于维修。电机的插入式轴销设计，万向节和轴封以及拉杆对接法兰设计都给维修带来了便利。

经济实用

西派克极其重视产品的质量，追求高品质的组件，最优化的设计和生产能力，以期增加产品效能，从而延长产品寿命，减少使用成本。

N系列 - 通用型泵

包括EN和NS/N两大类，组成了西派克单螺杆泵的基础泵型系列。该系列产品可提供多种定子/转子结构（传统，6L长导程，等壁厚和T型定子），适用于几乎所有工业应用-输送从稀到粘稠的含固或不含固物料。

优点与特征

- 稳定、低脉动的泵送，可调节流量
- 高自吸能力，甚至在气液混合物达到9 m (29.5') 的情况下
- 安装方式灵活，竖直和水平，吸入端可旋转
- 含固物料的柔和无损输送
- 泵可正反转，从而实现输送方向的翻转

> 流量最高可达500 m³/h (2200 GPM)

压力最大可达 48 bar (720 psi)

Range BN

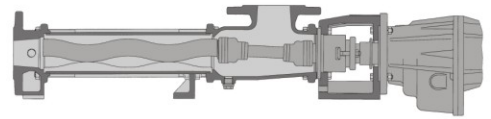

Range NS/N

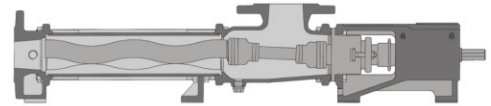

T系列 - 非流动物料泵

该系列共有 9 个不同类别的非流动物料泵，用来传输流动性差的粘滞物料。T 型泵有开放式料斗和螺旋进料设计，能使物料顺利到达主要传输部件，即定子和转子。

优点与特征

- 配备开放式进料斗和螺旋进料装置
- 螺旋进料装置的螺距和直径适用于最佳进料的操作条件
- 开放式料斗能定制以适配不同应用条件
- 开放式料斗可配备架桥破碎器
- BTM 泵具有专利切割技术，能处理流动性差或无流动性的物料

> 流量最高可达500 m³/h (2200 GPM)

压力最大可达 48 bar (720 psi)

Range BTQ

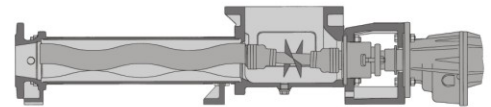

Range BT

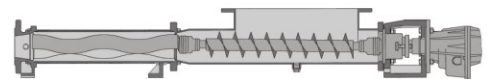

Range BTM

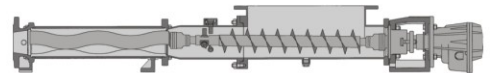

T系列 - 非流动物料泵

Range BTE

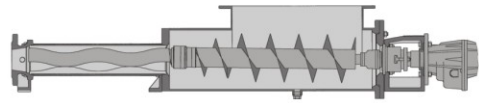

Range BTI

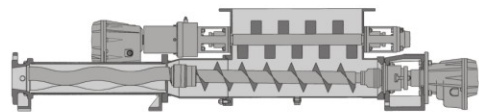

Range BTHE/BTH

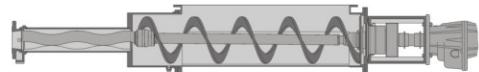

Range BTES

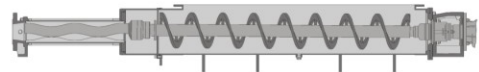

Range BTEI

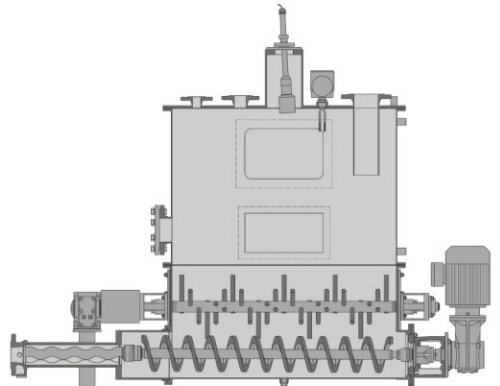

CS系列 - 食品医药泵

CS系列的3类产品主要应用于食品、医药、化妆品和化工行业。“C”和“S”分别代表其CIF(在线清洗)和SIF(在线商业灭菌)功能。CS泵满足了柔和输送、卫生、清洁和灭菌各方面的最高要求,并符合美国3-A认证与EHEDG标准。

优点与特征

- 柔和输送流动性好和差的不同介质,流量和压力可调
- 易于清洗:优化的无死角泵体设计,给CIF提供了便利
- 万向节易于拆卸,维修方便
- 卫生机械密封
- 定子材料和二级密封满足FDA标准,保证了产品质量和安全性
- 蒸气SIF流程中允许传输部件转动,保证彻底清洁

> 流量最高可达130 m³/h (575 GPM)
压力最大可达24 bar (720 psi)

D系列 - 计量加药泵

该类产品有6种型号,可以广泛使用于各种行业中精确计量加药的工艺。同时,其低剪切无脉动的特点和对含固物料甚至腐蚀性介质的处理能力尤其明显。

优点与特征

- 泵体模块化设计
- 无脉动输送
- 定量给料的精确度高(偏差±1%)
- 固定流量,受压力影响小
- 无需控制阀
- 无需球阀,无阻塞

> 流量最高可达1000 l/h (380 GPM)
压力最大可达24 bar (360 psi)

Range BCSO

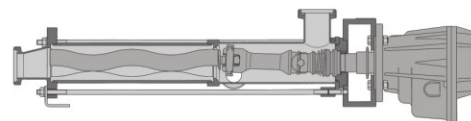

Range BCSB

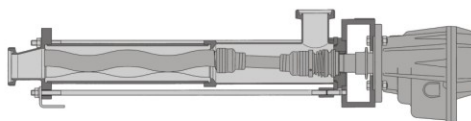

Range BTCS

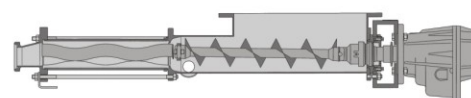

Range MD

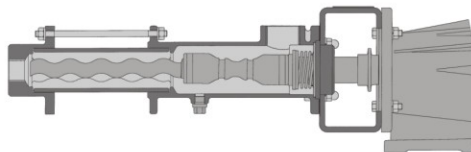

Range MDP

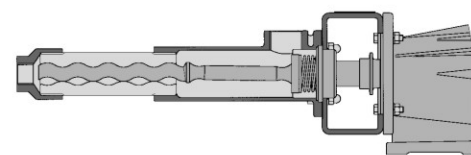

Range MDC

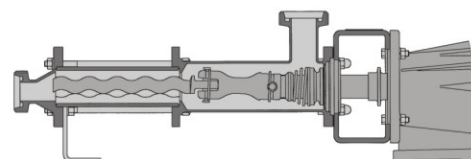

D系列 - 计量加药泵

Range MDT

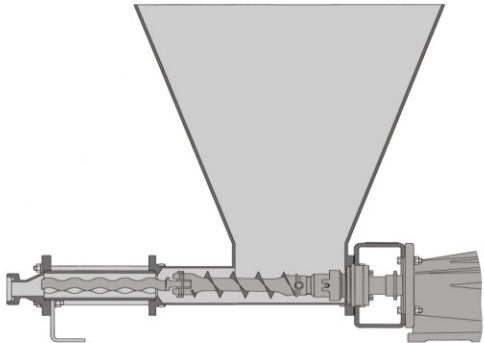

Range MDT

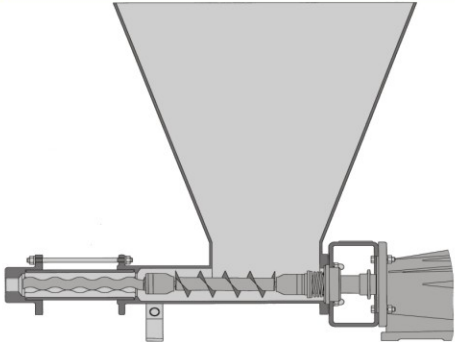

Range MDF

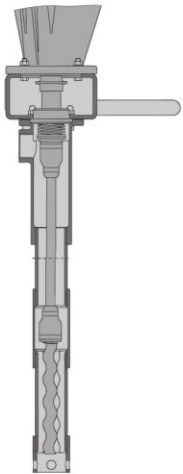

E系列 - 立式泵

立式泵能处理不同粘度的磨蚀性甚至腐蚀性流体。其输送的高效性和安装空间要求低，维护成本低等特点都使其产品使用成本减少，成为众多泵送体系中很有竞争力的一种选择。

优点与特征

- 标准风冷驱动系统，易于维护
- 客户定制长度
- 多种安装方式，可适应几乎所有工况
- 安装空间小
- 有效NPSH 值增加

> 流量最高可达300 m³/h (1300 GPM)
压力最大可达 12 bar (180 psi)

Range BE
U型

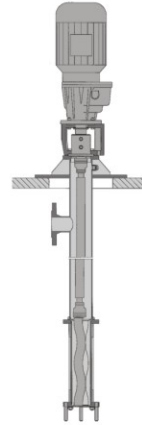

Range BE
O型

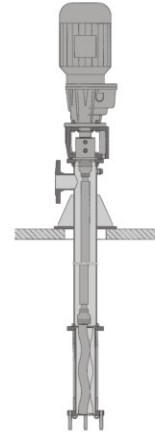

Range BE
K型

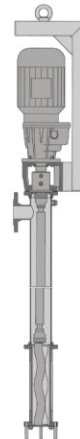

Range BE
W型

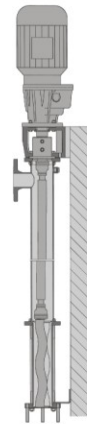

W系列

直联设计的W系列泵能输送不同粘度水平的介质，包括那些含固量高的介质，并且使用方便有效。

优点与特征

- 易于维护效率高，结构简洁，部件更换方便
- 结构紧凑，直联设计，节省安装空间
- 定子非固定设计，仅固定在一端
- 转动部件含一个万向节

> 流量最高可达 10 m³/h (45 GPM)
压力最大可达 4 bar (60 psi)

Range BW

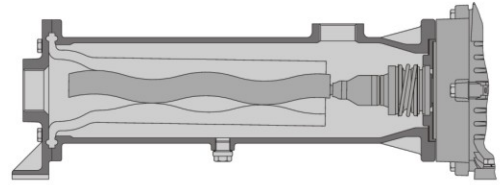

M系列 - 破碎切割机

该系列的两大类产品主要应用于市政和工业污水处理，同时也有其他行业的多种应用。西派克破碎切割机能对传输介质中大块固体和纤维类的组分进行破碎，有效保障了下游设备的正常运行，延长了使用寿命。破碎的程度也可以通过流量和转速的调节和不同刀盘配置进行控制。

优点与特征

- 有效提高了下游设备运行的安全性和使用寿命
- 能耗低，切割技术独特
- 通过电机转速和刀盘筛孔尺寸控制破碎程度
- 集成部件易于维修
- 固体颗粒分离可选部件

> 流量: 可达 150 m³/h (660 GPM)

Range U

带固体分离装置

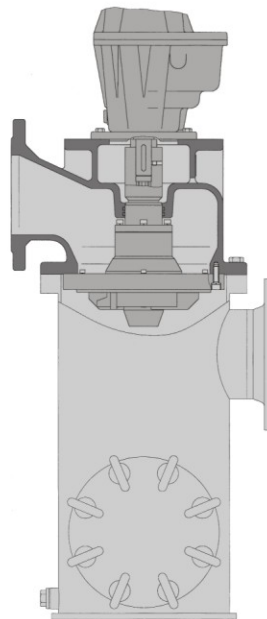

Range I

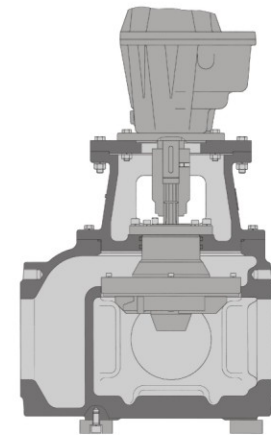

CO系列 - 控制系统

我们优化了我们的控制系统，使得整个泵送工艺和系统流畅运行。标准模块化设计适用计量加药单元和泵的保护装置，包括过压保护与防止干运行保护装置等。另外，通过和客户的沟通，我们还能提供个案定制的控制方案，包括所有组件和整个控制柜的供应。

优点与特征

- 泵送和控制一体化方案
- 参与定制整体方案开发，更好地整合西派克产品
- 产品适应性强
- 标准模块设计
- 简洁网络兼容控制器
- 提供项目规划在内的技术支持
- 优化的泵送和工艺方案

Switch cupboard

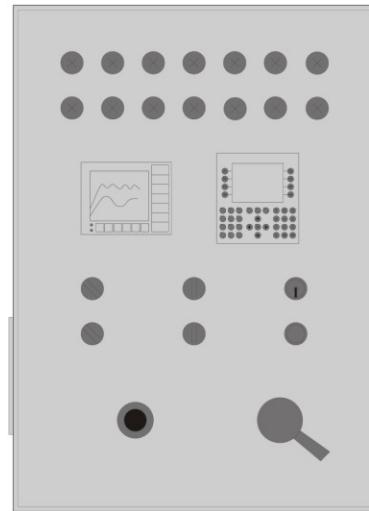

Control module

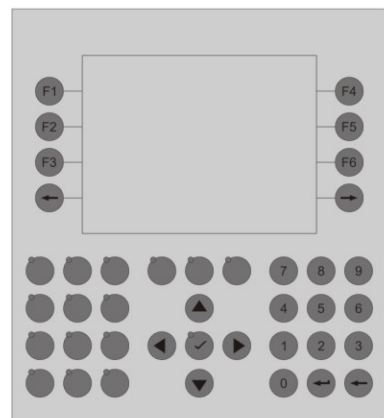

西派克具体应用举例

实践证明,西派克的产品应用相当广泛和成功,特别是在一些棘手的流体输送难题。标准模块化设计的产品包括8大类27种型号,可以针对不同的工艺要求提供实用可行的技术方案。所以说在很多行业我们的单螺杆泵产品是不可或缺的。

产品系列	>	N	CS	T	D	E	W	M	CO
环保技术									
市政污水		•		•	•	•	•	•	•
工业污水		•		•	•	•	•	•	•
凝聚剂计量加药		•			•	•			•
污泥脱水		•		•			•		•
化学品定量加药		•			•	•			•
油气脱硫		•		•			•		
油水分离		•			•	•	•		
公共事业									
清水调整		•		•	•		•		
交通和下水道排污		•			•	•	•		
化学品投加		•			•	•			•
钢铁									
化学品定量加药					•	•			•
工艺废料排放				•	•	•	•	•	
食品饮料行业									
乳品		•		•		•			
果汁和饮料加工		•	•	•	•	•	•		
酿酒		•	•	•			•		•
蔬菜和肉品加工		•	•	•	•	•	•		
酿造		•	•	•	•	•	•		•
医药化妆品行业									
干燥设备进料		•					•		
助剂计量投加		•	•	•	•	•			
成品包装		•	•	•	•	•	•		
渔业									
鱼饲料加工		•		•			•		
鱼类加工		•	•	•	•	•	•	•	
鱼饲料投加		•		•		•	•	•	
鱼苗输送		•		•		•	•	•	
石化/油田/海上油井									
输底泵		•				•	•		•
油水分离		•					•		
废水和排泄物输送		•			•	•	•	•	
钻井污泥处理		•		•	•	•	•		
排水和消防		•		•		•	•		
化学品生产		•		•	•	•	•		
采矿业									
辅助脱水站		•				•	•		
水坑脱水		•		•		•	•		
除尘		•					•		
凝聚剂计量加药		•				•			•
压滤机给料		•					•		•
补给料和水泥浆		•		•			•		
造纸和纤维素工业									
溶液调配		•		•	•	•	•	•	
纸/纸板生产		•		•		•	•		
涂层工艺		•			•		•		
胶粘剂和染料工艺		•					•		
涂料添加		•			•		•		
化学品计量		•			•				•
废水处理		•		•		•	•	•	•

产品系列	>	N	CS	T	D	E	W	M	CO
染料工业									
染料计量和添加		•	•	•	•	•			•
组分计量		•	•		•	•			•
乳胶发泡		•	•		•		•		
废水处理		•		•	•	•	•	•	•
造船业									
底舱水处理		•				•	•		
油水分离		•			•	•	•		
泥浆输送		•					•		
废料处理		•		•		•	•	•	•
纺织品行业									
染料计量		•	•	•	•	•			
印墨输送		•			•	•	•		
乳胶涂层输送		•			•	•	•		
汽车/机械工业									
除蜡工艺		•			•	•	•		
移动排水装置		•		•	•		•		
密封和保护涂层输送		•		•	•	•	•		
废油处理		•		•	•	•	•		
喷涂和瓷釉工艺		•			•	•	•		
建筑									
石膏泥和石膏		•		•			•		
混凝土着色		•			•	•	•		
隧道泥浆		•		•			•		
废水/污泥处理		•			•	•	•	•	•
脱水		•				•	•		•
木材加工									
纸板和MDF纸板		•			•	•	•		
石灰投加		•			•	•			
助剂投加		•			•	•			
化工和生物化学									
多聚物生产		•	•	•	•	•	•		
助剂投加		•	•	•	•	•			
催化剂添加		•	•	•	•	•	•		
均质分散		•	•	•	•	•	•		
制糖工业									
甘蔗和甜菜加工		•		•		•	•		
扩散, 浸润, 增稠		•		•		•	•		
结晶		•		•			•		
浓缩		•		•			•		
污水处理		•		•	•	•	•	•	•
陶瓷工业									
悬浊液输送		•		•			•		
助剂投加		•			•				
农业									
植物施肥		•		•	•	•	•		•
液体肥料输送		•				•	•	•	
生物发酵罐		•		•	•	•	•	•	
灌溉系统		•					•		

西派克:专业系统方案提供者

西派克公司不仅以单螺杆泵行业的领导者著称,而且作为流体和其它物料处理方案的专业设计和产品提供商,得到越来越多客户的认可。西派克的工程师专业知识出众,通晓泵及其应用知识及相关行业背景。他们乐于倾听客户的描述,了解客户的需求,并最终提出创造性和切实可行的工艺方案。

西派克提供单螺杆泵以及管路、配件、计量装置和电子控制单元等附件。我们针对各式应用对它们进行优化,以期达到最佳效果。同时,我们在完成工艺要求的同时,也提供项目规划和文档服务。

举例来说,西派克的系统方案包括

- 提供计量功能,包括FLC控制器和仪器的泵送系统
- 在连接管路的特殊平台上安装一个或多个泵
- 选择控制器和控制柜
- 脱水污泥开放式料斗和处理单元
- 带驱动泵体的便携活动平台单元
- 带小车的移动泵

另外,我们还提供了一个完整的售后服务体系,包括安装,试车及其它与泵运行相关的服务。

seepex.com

输送无限

德国总部

seepex
GmbH + Co KG
Postfach 10 15 64
D-46215 Bottrop
Scharnhölzstrasse 344
D-46240 Bottrop
电话: +49 2041 996-0
传真: +49 2041 996-400
info@seepex.com
www.seepex.com

China/中国-上海

seepex
西派克上海泵业有限公司
上海浦东南汇工业区宣中路
399号13幢
邮编: 201300
电话: +86.21.3810 8888
传真: +86.21.3810 8899
info.cn@seepex.com

China/中国-北京

seepex
西派克北京办事处
北京市朝阳区西坝河南路甲1号
新天第A座1705室
邮编: 100028
电话: +86.10.6446 2240
传真: +86.10.6446 2799

China/中国-广州

seepex
西派克广州办事处
广州大道南桃花街159号
经典居2205室
邮编: 510300
电话: +86.20.8420 0356
传真: +86.20.8420 0355

China/中国-济南

seepex
西派克济南办事处
济南经一路88号
明珠国际商务港2810室
邮编: 250100
电话: +86.531.8268 8363
传真: +86.531.8268 8363
手机: 86.139 6916 9011

China/中国-武汉

seepex
西派克武汉办事处
武汉市武昌区中南路7号
中商广场A座1617室
邮编: 430070
电话: +86.27.8732 2946
传真: +86.27.8732 2946