

EE16系列

暖通空调用温湿度变送器

EE16 是应用于暖通空调领域精确测量相对湿度和温度的高性价比变送器。选用适当的过滤器可使其应用于恶劣的污染环境。

产品采用了益加义公司新开发的 HC101 传感器，保证了长期稳定性并能有效抵抗化学污染。优异的再生性使其可以方便地进行费用低廉的单点校准从而保证了全量程的高精度。

提供墙面和管道安装型号，输出信号有电流和电压可供选择。



典型应用

楼宇自控
储藏室
环境和通风控制

特点

性价比高
可水浸
长期稳定性好
可溯源的校准

技术数据

测量值

相对湿度

湿敏元件	HC101	
输出0...100% RH	0-10 V 4-20 mA (2线)	-1 mA < I _L < 1 mA R _L < 500 Ohm
工作范围 ¹⁾	10...95% RH	
精度(20°C时)	±3% RH 可溯源至NIST, PTB, BEV...管理的国际标准	
温度系数(45% RH时)	典型-0.05% RH/°C	

温度

湿敏元件	Pt1000 (A级, DIN EN 60751)	
输出0...50°C	0-10 V 4-20 mA (2线)	-1 mA < I _L < 1 mA R _L < 500 Ohm
精度(20°C) ²⁾	±0.3°C	

概述

供电电源	0 - 10 V 4 - 20 mA	15 - 35V DC 或 24V AC ±20% 10V + R _L x 20 mA < U _v < 35V DC
电流消耗		直流供电 典型8 mA 交流供电 典型20 mA _{eff}
电路连接		接线端子最大1.5 mm ² (AWG 16)
外壳/防护等级		聚碳酸酯 / IP65; Nema 4
电缆密封管	M16 x 1.5	电缆直径Ø4.5 - 10 mm
探头保护	薄膜/金属格栅/不锈钢烧结过滤器	
电磁兼容标准	EN 61000-6-1 EN 61000-6-3	EN 61326-1+A1+A2
温度范围	工作温度范围: 储存温度范围:	-5...50°C -25...60°C



1) 参见HC101的工作范围。

2) 请注意：EE16-x6xx2x的温度精度为±0.5°C。

结构尺寸(mm)

1 mm = 0.03937" / 1" = 25.4 mm

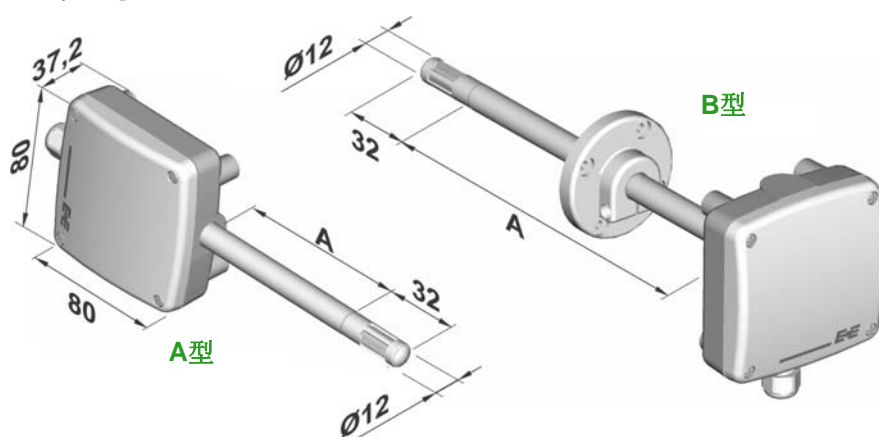

电路连接图

EE16-FT3xxx

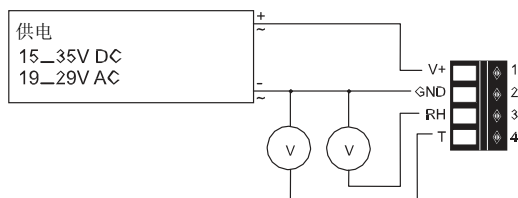

EE16-FT6xxx

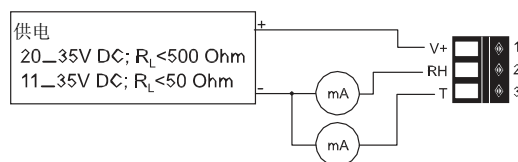

EE16-F3xxx

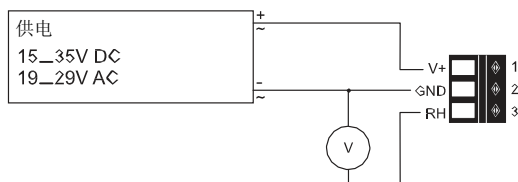

EE16-F6xxx

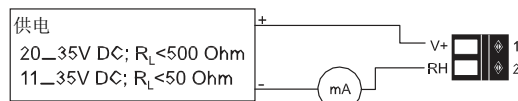

EE16-FP3xxx

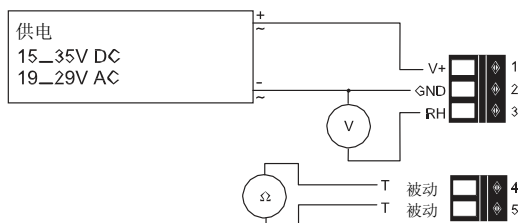

EE16-FP6xxx

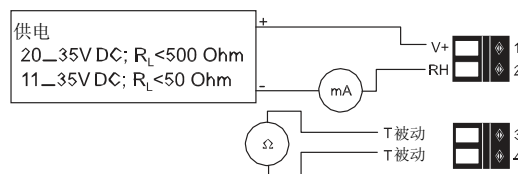

订货向导

型号	输出	温敏元件 (仅限FP型)	安装	探头长度 (结构尺寸中“A”部分)	过滤器
湿度+温度 (FT)	0-10V (3)	Pt 100 DIN A (A)	墙面安装 (A)	50mm (2)	薄膜过滤器 (1)
湿度 (F)	4-20 mA (6)	Pt 100 DIN B (B)	管道安装 (B)	200mm (5)	不锈钢烧结过滤器 (3)
湿度+被动温度 (FP)		Pt 1000 DIN A (C) Pt 1000 DIN B (D)			金属格栅过滤器 (6)
EE16-					

订货示例

EE16-F3A21

型号: 湿度
 输出: 0-10V
 安装: 墙面安装
 探头长度: 50毫米
 过滤器: 薄膜过滤器