

ETCR[®] REMOTE POWER ALARM DETECTOR 远程断电/漏电报警监测仪

ETCR 8700

<http://www.etcrc.com.cn>

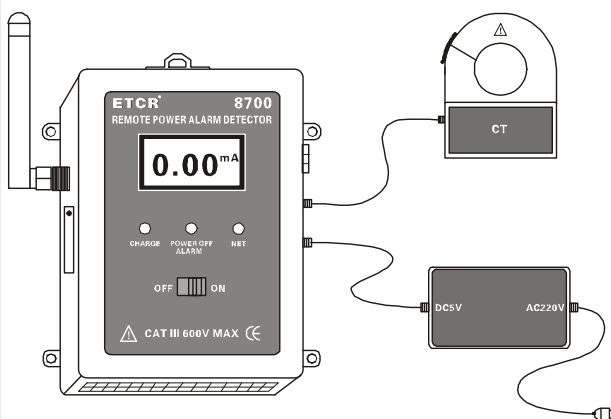

MANUAL 用户手册

广州市铍泰电子科技有限公司

目 录

注意.....	2
一. 简介.....	3
二. 通讯方式.....	3
1. GPRS 无线通讯.....	4
2. RS485 有线通讯.....	4
3. 扩展接口.....	4
三. 量程及精度.....	6
四. 技术规格.....	6
五. 结构.....	8
六. 操作方法.....	8
1. 安装连接.....	8
2. 开机工作.....	9
3. 基本设置.....	11
4. 基本指令.....	错误! 未定义书签。
七. 基本配置.....	13

注意

感谢您购买了本公司的 ETCR8700 远程断电/漏电报警监测仪，为了更好地使用本产品，请一定：

- 详细阅读本用户手册。
- 遵守本手册所列出的操作注意事项。

- ◆ 任何情况下，使用本仪表应注意安全。
- ◆ 注意本仪表面板及背板的标贴文字及符号。
- ◆ 请勿于高温潮湿，有结露的场所及日光直射下长时间放置和存放仪表。
- ◆ 仪表采用 AC110~240V 转 DC12V 供电，使用时应注意安全，以免触电。
- ◆ 仪表的所有接口严禁接入超过 36V 以上的电压信号。
- ◆ 注意本仪表所规定的测量范围及使用环境。
- ◆ 防雨淋、防水安装，室外安装请加装防护装置。
- ◆ 拆卸、校准、维修本仪表，必须由有授权资格的人员操作。
- ◆ 由于本仪表原因，继续使用会带来危险时，应立即停止使用，并马上封存由有授权资格的机构处理。
- ◆ 仪表及手册中的“”安全警告标志，使用者必须严格依照本手册内容进行安全操作。

一. 简介

ETCR8700 远程断电/漏电报警监测仪是专门针对需要无人值守和远程在线报警监测断电、恢复供电、漏电的工控现场而设计的，属工业级报警监控仪，也可以当**防盗报警器**使用。由电脑、**电流传感器**、**GPRS 模块**、**电源适配器**等组成。内置 GPRS 模块，用户只需通过自己电脑服务器设置几个简单参数，就可以随时监测远程设备是否断电、是否恢复供电、是否有漏电等报警信息；也可以通过输入扩展口接入温度、湿度、人体红外感应器等传感器；还可以通过输出扩展口控制远程的继电器等其他设备。广泛适用于安防、电力设备、银行、电信、工厂、铁路、机房、不间断电源、生物制药、仓库、药房、重要机械设备、24 小时运转的生产线等各种需要断电报警、漏电监测报警、远程控制启停等场所。

主机监控 1 路电流(LCD 显示电流值)、1 路外部电源通断状况(即供电电源的通断状况)、3 路扩展输入接口(DC0~9V 模拟电压)、3 路扩展输出控制接口(开/关：DC12V/0V)；提供 1 路 RS485 数据接口及 MODBUS 协议，便于二次开发；内置大容量可充锂电池，同时具有充电管理功能，当外部供电断开时，内置锂电池继续给主机供电工作，全面实现远程监测、报警、控制等功能。

服务器可以通过 GPRS 对主机发送设置指令、报警指令、查询指令、恢复出厂设置指令等。例如：发送相关指令配置、电源断电报警、电源当前值、漏电报警、漏电流报警值设置；查询电流大小、查询电源通或断状态、查询扩展输入接口电压信号大小、查询扩展输出接口的控制开或关状态等。

电流传感器为开合式 CT，非常适合在线安装，孔径为 $\phi 40\text{mm}$ ，用户可以根据需求选购不同口径的电流传感器，其铁芯使用特殊合金，采用磁性屏蔽技术，几乎不受外界磁场的影响，确保了常年不间断监测的高精度、高稳定性、高可靠性。

二. 通讯方式

本仪表具有两种通讯方式：**GPRS 无线通讯方式**、**RS485 有线通讯方式**；三路扩

展输入接口：IN1、IN2、IN3；三路扩展输出控制接口：OUT1、OUT2、OUT3。用户可以根据实际需求选择使用不同的通讯方式和扩展接口。

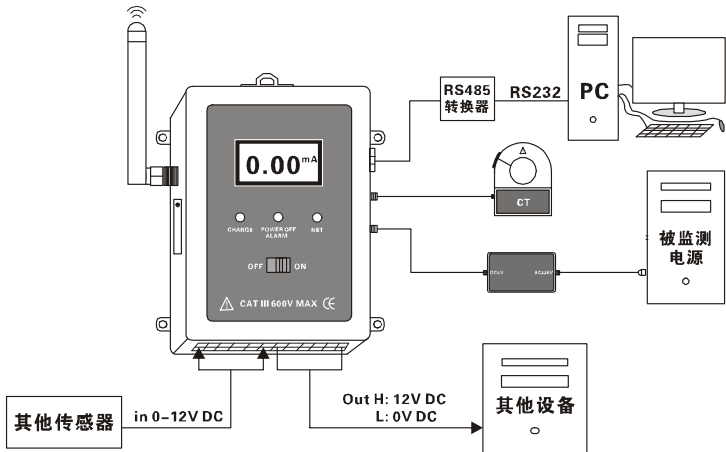

1. GPRS 无线通讯

主机与电脑服务器之间采用 GPRS 方式通讯，只要有 GPRS 信号的地方就可以通讯，不受距离限制，适用于远距离监测报警。用户也可以根据提供的 GPRS 指令协议另行开发。

2. RS485 有线通讯

主机与电脑之间采用 RS485 通讯，主机提供了一路 RS485 接口及 MODBUS 协议，用户可以根据提供的协议进行二次开发，有线通讯方式适合于近距离监测报警。

3. 扩展接口

输入输出扩展接口的内部电路见后图，3 路输入和 3 路输出电路是相互独立的，都可以独立连接其他传感器或独立控制其他设备，但是两者也可以组合使用，例如

把 OUT+电压信号接入合适的模拟传感器的一端，模拟传感器的另一端接入 IN+。

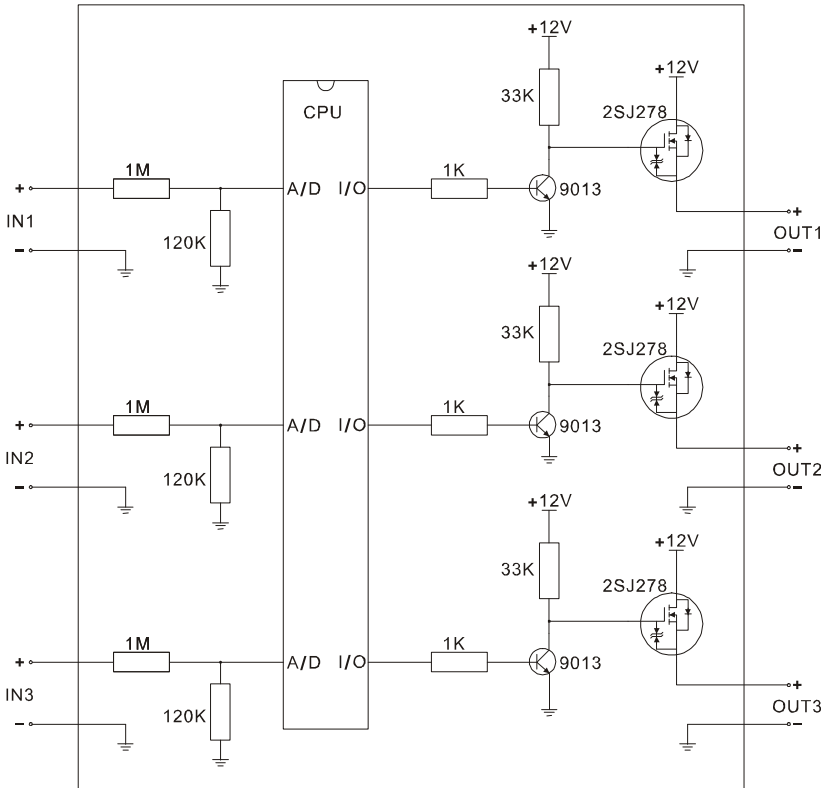

三. 量程及精度

功能	量程	精度	分辨率
电 流 (AC)	0.00mA~9.99mA	±2%rdg±5dgt	0.01mA
	10.0mA~99.9mA		0.1mA
	100mA~999mA		1mA
	1.00A~9.99A		0.01A
	10.0A~60.0A		0.1A

(注: 23℃±5℃, 75%rh 以下)

四. 技术规格

功 能	远程在线电流/漏电流监测、漏电报警、电源断电报警、电源正常供电指示; 其他传感器、设备的远程监控及报警; 也可以当作线路防盗报警器使用。
通 道	1 路电流、1 路电源、3 路扩展输入信号(DC0~9V 模拟电压)、3 路扩展输出控制信号(开/关: DC12V/0V), 单路最大负载 500mA, 三路输出总负载最大 18W
电 源	外接电源适配器供电: AC110V~240V 转 DC12V
内置电池	可充锂电池: 3.7V、3000mAh, 循环充电次数约 1000 次 电池充满连续供电时间约 24 小时
CT 口径	Φ40mm(可以选购Φ10mm、Φ25mm、Φ80mm 等)
电流量程	0.00mA~60.0A AC(可以根据需求定制量程 0~1000A)
电流分辨率	0.01mA AC
电流精度	±2%rdg±5dgt
电流换档	全自动切换
检测速度	约 1 次/秒
通讯方式	GPRS、RS485
SIM 卡槽	外置式, 方便插取卡
SIM 卡类型	移动 3G、4G
SIM 卡尺寸	标准尺寸卡: 大卡
GSM 天线	50 欧 SMA 天线
主机尺寸	100mm×73mm×35mm

CT 尺寸	95mm×88mm×31mm
CT 引线线长	1m
CT 引线接口	Φ3.5mm 音频插头
安装方式	导轨固定或螺丝固定安装
安装尺寸	导轨宽度 35mm，固定螺丝孔 Φ3.5mm
RS485 接口	3.5mm-3P 插拔式端子
扩展接口	3.5mm-12P 插拔式端子
扩展输入	IN1~IN3: 允许 DC0~9V 模拟电压接入
扩展输出	输出电压 DC12V(开)，或低电压 0V(关)
漏电报警	当被监测点的电流或漏电流超出设定的报警临界值时，监测点主机通过向服务器发出漏电报警信息
LCD	显示电流或漏电流大小
CHARGE 灯	充电指示灯，充电时亮红灯，充满时灯变暗
POWER OFF ALARM 灯	工作指示灯，正常工作时候闪烁
NET 灯	GPRS 网络指示灯，GPRS 模块初始化时不亮，GPRS 模块正常工作时一直亮灯，接收、发送时会快速闪烁 1-2 秒
主机功耗	小于 2W
绝缘强度	AC2kV/rms (外壳与螺丝之间)
适合安规	CAT III (600V)

五. 结构

1. 导轨卡扣
2. 天线及接口
3. LCD(显示电流值)
4. SIM卡槽
5. 充电 CHARGE 指示灯
6. 工作 ALARM 指示灯
7. 网络 NET 指示灯
8. 电源开关(ON/OFF)
9. 安装固定孔($\Phi 3.5\text{mm}$)
10. 输入/输出控制扩展口
(IN 为输入口, OUT 为输出口)
11. RS485 插拔式接口
12. 电流传感器($\Phi 40\text{mm}$)
13. 电源适配器

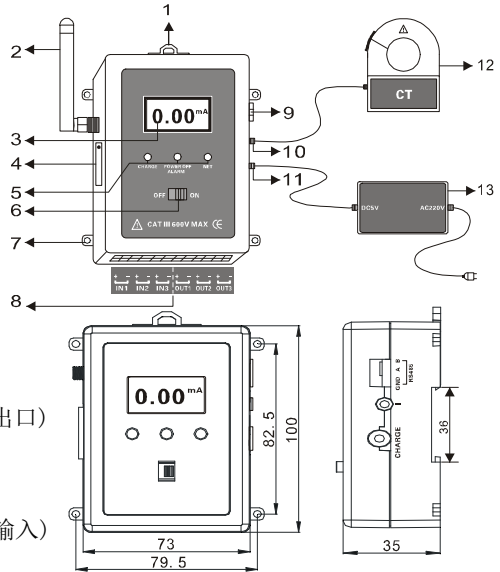

六. 操作方法

1. 安装连接

**⚠️ 仔细阅读用户手册，并熟悉产品后才能操作。
接线必须一一对应，否则可能损坏仪表或触电。**

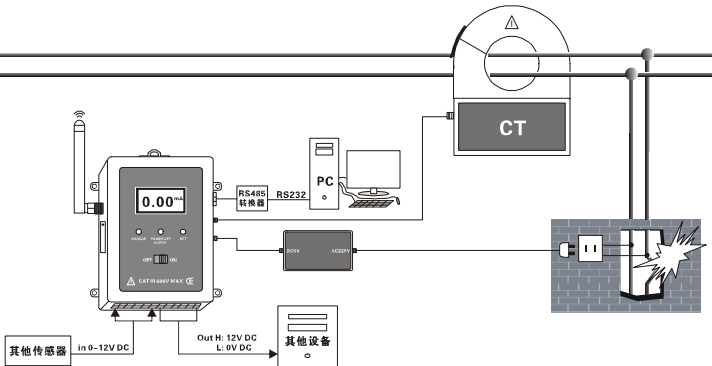

安装 SIM 卡：主机内置有 GPRS 发送模块，在主机电源断开的情况下，用卡片对着主机左侧 SIM 卡槽的弹出按钮轻轻的往里一按，SIM 卡槽弹出，SIM 卡芯片朝下放到卡槽里，把卡槽推进主机里，完成主机 SIM 卡的安装。

主机固定：主机底盒有导轨槽和四个安装固定孔，可在 35mm 标准导轨上安装或用螺丝固定安装。使用导轨槽时，主机的导轨卡扣往上拉起，主机的导轨槽放到导轨条上，松开主机的导轨卡扣，完成主机导轨固定安装。

安装电流传感器：电流传感器钳住被测导线(注意电流传感器必须充分闭合)，电流传感器的音频插头与主机连接。

连接电源适配器：主机采用 AC110V~240V 转 DC12V 的电源适配器供电，电源适配器接入被监控的交流电源上，接入时请注意安全，以免触电。当被监测的电源断电，电源适配器不能给主机提供电源，主机发出断电报警。

安装其他传感器：主机可接入 3 路其他传感器(IN1、IN2、IN3)，要求接入传感器的输出电压为 DC0~9V，传感器输出的+、-端对应接到主机 IN<n>+、IN<n>-端子上。

安装其他被控设备：主机提供 3 路输出控制接口(OUT1、OUT2、OUT3),输出控制信号为开/关：DC12V/0V，输出信号 OUT<n>+、OUT<n>-端对应连接到被控设备的+、-(GND)端。

连接电脑：主机通过 RS485 转换器与电脑连接，注意 A、B 端口必须对应。

2. 开机工作

	被监测电压范围不能超出 110V~240V(适配器供电电压范围)，否则仪表可能不工作或损坏，或有电击危险。
	不能用于测量超过上量限的电流，否则有电击危险，造成人身伤害或设备损坏。
	输入扩展口外接传感器电压要求 0~9V DC，若外接传感器输出电压过高，可能损坏仪表。

拨动 **ON/OFF** 开关可以打开或关闭主机电源，主机通电工作时 GPRS 模块会进行初始化，这时屏幕右上方有初始化数值，01-07 当初始化完成，右上方数值会消失，此时 NET 灯会保持一直亮，初始化时间大约需要 30 秒~3 分钟(时间长短与网络信号强度、模块读取 SIM 卡信息的情况有关)。

当电源适配器不能提供电源时(被监测电源已断电)，这时主机靠内置锂电池继续供电工作。当主机接上外部电源时，同时给内置电池充电，充电时 **CHARGE** 充电指示灯亮，充满后充电灯会变暗，主机具有充电管理功能，使电池电量处于 80%~90%之间，防止电池过充过放，提高电池使用寿命。

当电流传感器所测线路的电流大于或等于设定的电流报警临界值，超过报警确认时间(默认 5 秒)后会发送 “Current Exceed”

当以发送指令“ST<n>K”到主机上(n 为输出通道号 1、2、3)，主机在对应 OUT<n>通道输出 12V 直流电压，若发送 CL<n>K 到主机，主机在对应 OUT<n>通道输出 0V 直流电压。

	单独钳住火线或零线即测量该线路的电流(钳 1 根导线)
	把火线、零线一齐钳住即测量单相的漏电流(钳 2 根导线)
	把地线钳住即测量电器设备该接地线的漏电流(钳 1 根导线)
	把三相 3 线一起钳住即测量三相 3 线的漏电流(钳 3 根导线)
	把三相 4 线一起钳住即测量三相 4 线的漏电流(钳 4 根导线)

3. GPRS 基本指令

指令内容	指令	参数值	备注
查询电流值	DLCX	返回：当前仪器编号和电流值	例如：ID:001 2.52mA
设置仪器上报电流时间间隔心跳时间	TM<xxxxxx>S	xxxxxx 指设置的时间值，可设置 0~60000 秒，0 表示禁用不上报电流值	例如：设置时间值发送指令 TM30S 则仪器每隔 30 秒上报一次电流数据（最大只能设置 60000）
设置电流报警值	S<xxxxxx>BZ	xxxxxx 指设置的报警值，可设置 0 ~ 60000mA，0 表示禁用	例如：设置报警值发送指令 S60BZ(单位一律为 mA) 则仪器当前电流值超过 60mA 将每相隔 5 秒向服务器发送“Current Exceed”（最大只能设置 60000mA）
查询三路输入输入电压情况	INCX	返回： IN1: 0~9V IN2: 0~9V IN3: 0~9V	例如： IN1: 9V(第一路输入电压 9V) IN2: 0V(第二路输入电压 0V) IN3: 3V(第三路输入电压 3V) 最大不超过 9V 的输入电压
查询三路输出开关状态	OTCX	其中 ON 导通时，对外输出 12V 的电压。OFF 关断时对外输出 0V 返回： OT1: ON/OFF OT2: ON/OFF OT3: ON/OFF	例如： OT1: ON (一路导通输出 12V) OT2: OFF(二路关断输出 0V) OT3: OFF(二路关断输出 0V)

设置机身编号	S<n>BH	n 指编号 0 ~ 255	例如: S2BH (设置机身编号 2)
设置 OUT1 ~ 3 输出 12V 也就是开启状态	ST<n>K	n 指第几路 n: 1~3 ST1K: 打开第一路 ST2K: 打开第二路 ST3K: 打开第三路	例如: 第 3 路输出 12V: ST3K
设置 OUT1 ~ 3 输出 0V 也就是关闭状态	CL<n>K	n 指第几路 n: 1~3 ST1K: 打开第一路 ST2K: 打开第二路 ST3K: 打开第三路	例如: 第 2 路输出 0V: ST2K
设置 IP 地址	IP<xxx, xxx, xxx, xxx>	<xxx, xxx, xxx, xxx> 为 IP 地址	发送 IP172.168.1.1K 指令则 IP 设置为 172.168.1.1
重启	RESET	仪器重启	重启需要等 3-5 分钟初始化

注意: 发送指令时要区分字母的大小写

串口调试助手修改机身编号、IP、IP 类型、端口号、心跳时间间隔

串口设置 :波特率: 38400; 数据位: 8; 停止位: 1; 校验: 无。

发送 get dst 返回: 001-120.197.56.183,UDP,6000,5

001	机身编号
120.197.56.183	IP 地址
UDP	IP 类型
6000	IP 端口号
5	5 秒电流发送时间间隔

发送设置指令：dst=<aaa>,<ccc.ccc.ccc.ccc>,<sss>,<eeee>,<gggg>

如：dst=001,120.197.56.183,UDP,6000,3600

（对应每个设置数值必须用逗号隔开）

返回：SET OK

aaa	001	机身编号
ccc.ccc.ccc.ccc	120.197.56.183	IP 地址
sss	UDP	IP 类型
eeee	6000	IP 端口号
gggg	3600	3600 秒 电流发送时间间隔

七. 基本配置

主机(内置 GPRS 模块)	1 台
电流传感器	1 个
电源适配器	1 个
天线	1 根
包装盒	1 个
主机用 SIM 卡	(用户自备)
用户手册/保修卡/合格证	1 份
卡槽	1 个
接线端子	3P/12P 各一个

本公司不负责由于使用时引起的其他损失。

本用户手册的内容不能作为将产品用做特殊用途的理由。

本公司保留对用户手册内容修改的权利。若有修改，将不再另行通知。

ETCR[®]

广州市铱泰电子科技有限公司

地 址：广州市白云区太和镇永兴和兴东街 8 号

邮 编：510440

网 址：www.etcrc.com.cn

传 真：020-62199550

销售直线：020-62199551 62199552 62199553 62199554

售后服务：020-62199557

技术支持：020-62199558 62199559