

## 高品质陶瓷JAB-IN™标准尺寸 热电偶插头

- 两孔
- 一体成型，全尺寸
- JAB-IN™快速分线设计
- 高品质陶瓷绝缘主体  
最高长期使用温度高达 **1000°F(538°C)**
- 被广泛应用到真空环境中

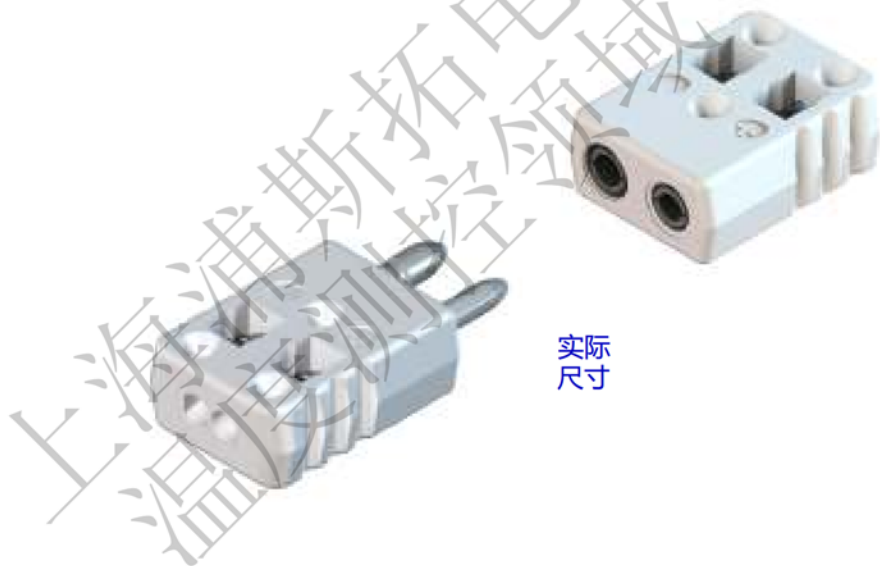

**Marlin** Manufacturing  
Corporation

© Marlin 2011

12800 Corporate Drive  
Cleveland, OH 44130

216-676-1340      800-321-6648 USA  
216-676-1344fax    sales@marlinmfg.com

可靠的Jab-In™快速分线设计  
可以接受最粗1.6mm的热电偶  
线，最长可以插入12.7mm。

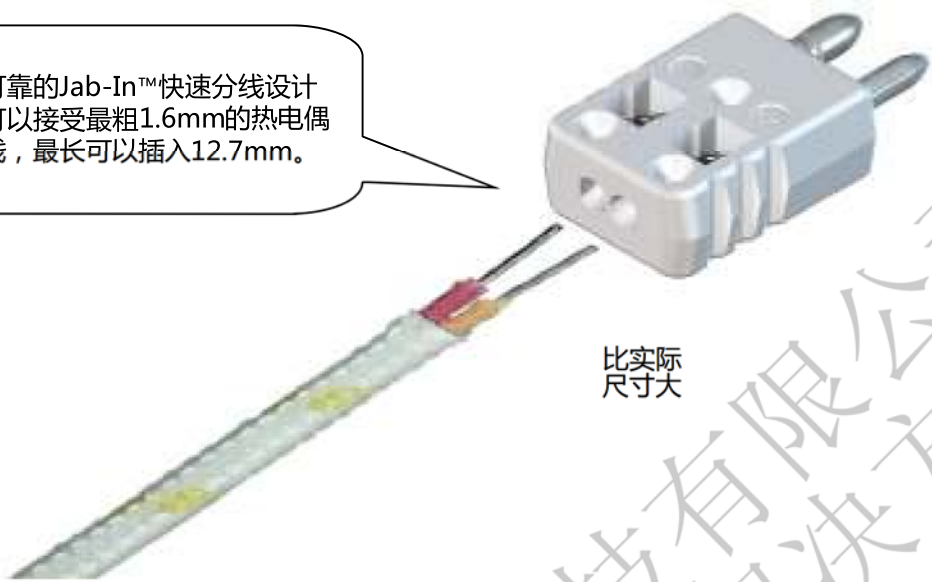

比实际  
尺寸大

标准尺寸陶瓷插头专用五金件可以同时适配于插头和插座



1082 固定线夹

软质的导线可以选择  
固定线夹，保证  
可靠性



1086 固定线夹



1074 压接适配器

铠装型热电偶可以  
选择热电偶适配器  
来固定



1072 螺纹适配器

## 规格

应用:

旨在更方便地接连热电偶和热电偶补偿线。

目的:

使用了和热电偶相同的合金，避免了测温系统因为异种合金问题而出现的精度误差。

描述

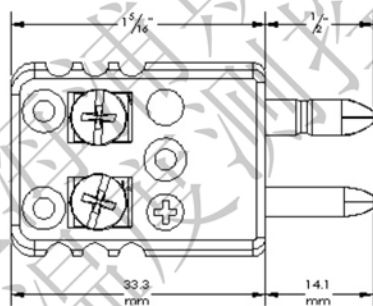

- 符合ASTM E 1129尺寸要求
- 标准尺寸(圆形插脚: 空心以及实心)
- 兼容合金电路
- 一体成型绝缘体
- JAB-IN专利设计, 最粗可使用至14AWG (约1.0mm)
- 陶瓷结构  
恶劣环境, 长期连续使用温度: 538°C  
间断使用, 最高温度650°C  
适用于真空环境
- 高品质陶瓷
- 分度号在主体上标明
- 正负极极性设计, 不会反插

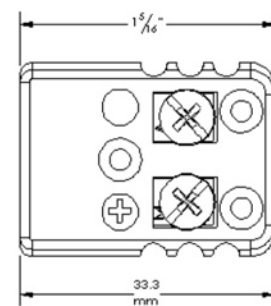
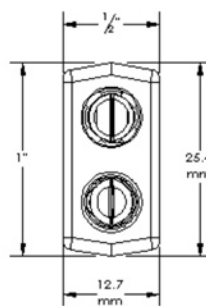

Jab-In 陶瓷插头  
42C1XX00 空心插脚  
42C4XX00 实心插脚  
XX= 分度号编号

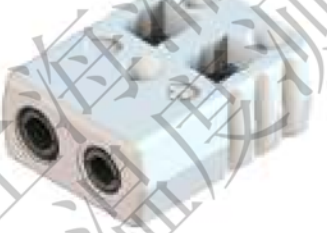

Jab-In 陶瓷插座  
45C1XX00  
XX= 分度号编号

描述	分度号	订货号	备注
JAB-IN 陶瓷插头 空心插脚 	T J E K N RX SX CX U	42C10100 42C10200 42C10300 42C10400 42C10500 42C10600 42C10700 42C11200 42C10900	
JAB-IN 陶瓷插头 实心插脚 	T J E K N RX SX U	42C40100 42C40200 42C40300 42C40400 42C40500 42C40600 42C40700 42C40900	
JAB-IN 陶瓷插座 	T J E K N RX SX CX U	45C10100 45C10200 45C10300 45C10400 45C10500 45C10600 45C10700 45C11200 45C10900	