

New Products

新商品

CONTACT No. 309

NKK
SWITCHES
Innovation Driving Quality

流星掠过似的操作感

通过采用电阻膜方式，实现了光滑的多点触控



TP01系列
模拟型4线式触摸面板

NKK SWITCHES HONG KONG CO., LTD.
NKK SWITCHES CHINA CO., LTD.

13611200298

以模拟电阻膜方式触控面板 实现了轻负荷输入

通过使用选项的控制台，还能应对多点触控功能

通过轻负荷输入，还能应对2个手势输入

以本公司以往产品的 1/2 以下的输入负荷，实现了准确输入和轻松的操作感。通过使用专用的控制台，还能应对捏紧 / 撑开手势等的多点触控操作。

标准品(膜+玻璃)

广泛的输入方式

因为是电阻膜方式触控面板，无需选择输入方式，无论是用手指、笔或戴着手套都能输入。

适应多种画面大小

模拟型：10.4寸，10.6型寸(扩展型)，
12.1寸，12.1寸(扩展型)，
15寸，15.6寸(扩展型)，
19寸

防眩光表面处理

膜表面经过防眩光处理，缓和荧光灯等反光。

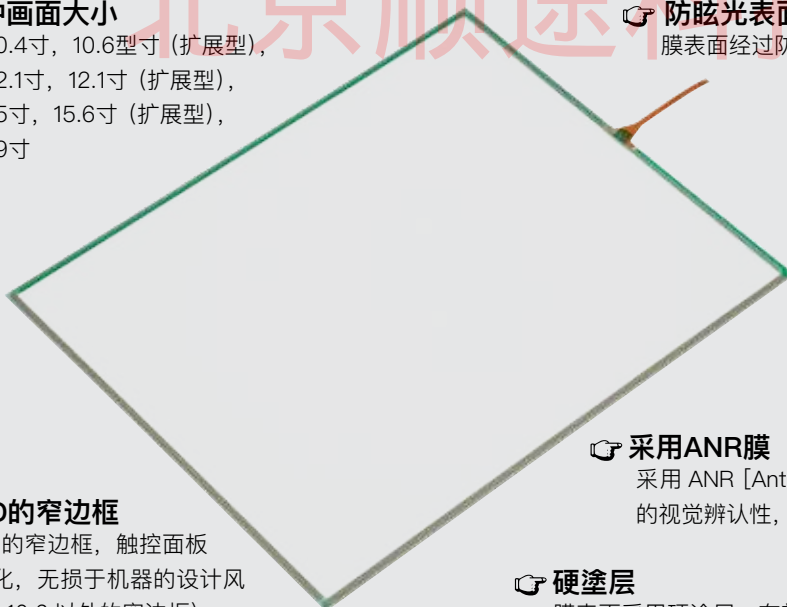

采用金属尾

以采用金属尾为标准。

采用ANR膜

采用 ANR [Anti Newton-Ring] 膜，提高画面的视觉辨认性，防止发生干扰条纹。

应对LCD的窄边框

应对 LCD 的窄边框，触控面板也窄边框化，无损于机器的设计风格。(应对 10.6 以外的窄边框)

硬涂层

膜表面采用硬涂层，有效防止手指和笔刮伤表面(硬质树脂涂层)。

采用电阻膜方式

TP01 系列是运用了透明导电性薄膜技术的电阻膜方式触控面板。通过与液晶面板或等离子 EL 等各种显示装置组合，即使不是专门的作业员或拥有电脑知识的人，也能以对话形式简易地进行输入操作。

现在人们所使用的触摸面板的方式种类繁多，其中因为电阻膜方式的输入方式(数字、模拟)、大小等，在设计上自由度高，价格也比较便宜，所以电阻膜方式创下了实绩。

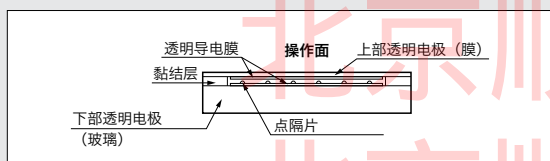

控制台

您可以在计算机中使用模拟型透明触摸面板与控制板·设备驱动程序的组合。这样，只需点击触摸面板画面，即可实现与鼠标相同的操作。

可灵活应对所有的需求。

特制的应对品(电阻膜方式)

- ☞ 因为是电阻膜方式，从手掌的大小，到配合各种用途的尺寸等都可自由指定。
- ☞ 还能编入周边机器或贴合到LCD上。
- ☞ 膜+膜等，材质构成可因应用用途自由应对。
- ☞ 还能应对防指纹、高透过率品等各种膜。
- ☞ 您也可特别指定输入方式，只用笔输入或只用手指输入。

▶ 通用规格

模拟型4线式触摸面板 规格		
最大额定值	1mA 5V DC (电阻负荷)	
XY总电阻值	50 ~ 850Ω (扩展型为120 ~ 1,500Ω)	
线性	±1.5%以下	
绝缘电阻	DC 25V ~ 10MΩ以上	
动作寿命	滑动	往返50,000次以上 (用聚醛笔移动约 30mm)
	击键	1,000,000次以上 (硅酮橡胶60°)
操作力	0.02~1N 以下	
系统读取信号的时间间隔	10msec 以下	
耐湿性	40° C 相对湿度90% 240H (不得结露)	
使用温度范围	-20~+70° C	
保存温度范围	-40~+80° C	
总透光率	80% (TYP.) (触摸面板部位)	
表面硬度	3H 以上(JIS K5400) (铅笔硬度)	

⚠ 各额定值、性能值是在单独试验上的数值, 不是同时保证复合条件的数值。
关于试验条件和判定基准, 请确认NKK 开关综合目录D-24页“通用试验方法”。

▶ 主要用途

•FA系统

生产工序管理系统、生产系统控制、各类机床的输入系统、车间控制系统

•通讯系统

接待向导系统、餐馆自动控制系统、POS 系统、交通系统

•OA系统

各类OA机器的输入系统、大厦管理系统、经营管理系统、日程管理系统

•医疗管理系统

病历管理系统, 医疗数据处理系统, 理疗系统, 床边监护仪

•计测器

▶ 型号体系

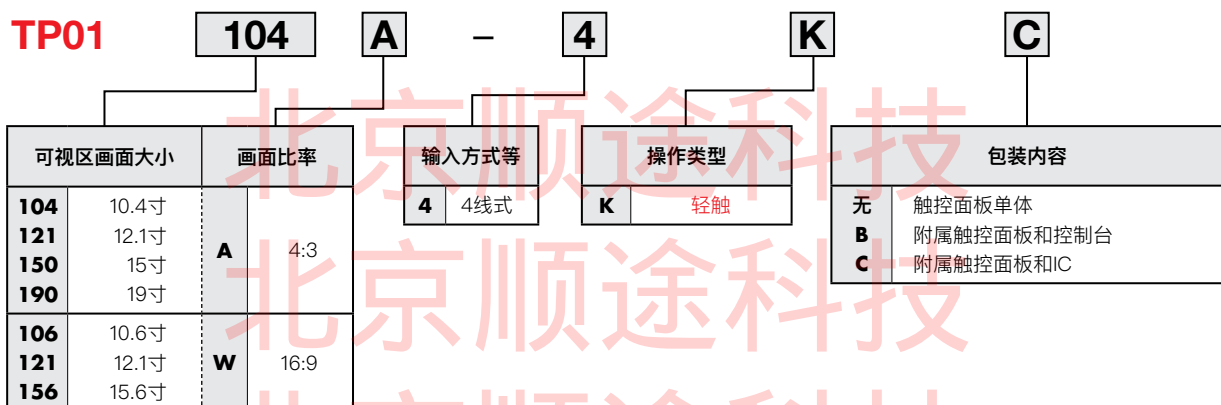

▶商品指南

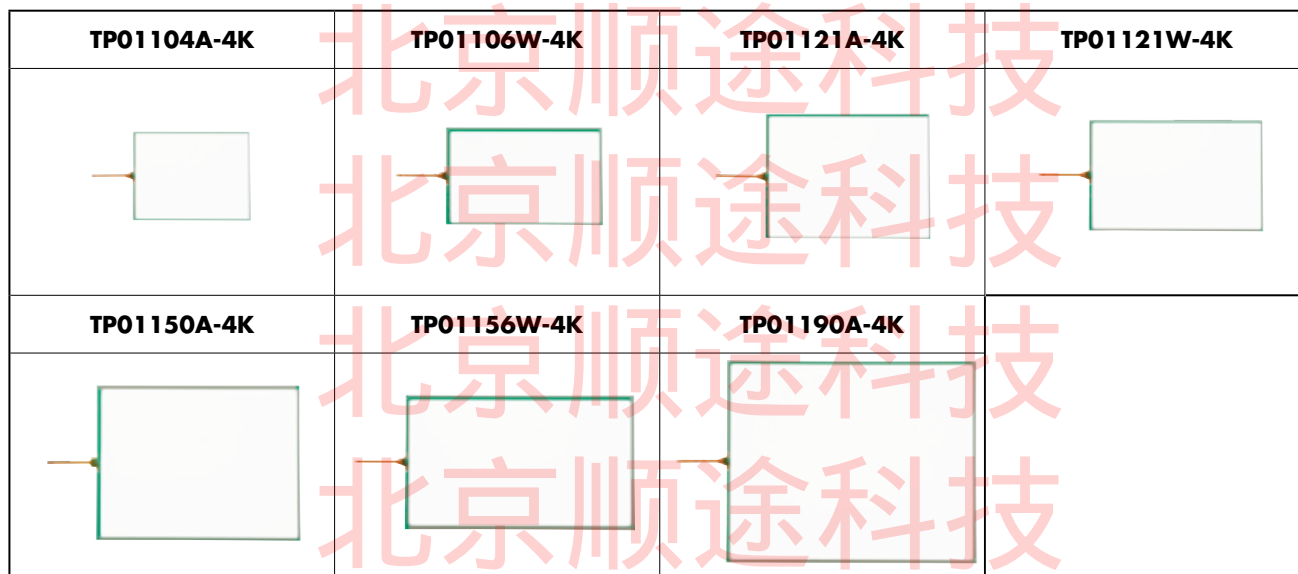

型号	画面尺寸	输入方式	按键区大小 (mm)	可视区尺寸(mm)	外形尺寸 (mm)	面板厚度 (mm)	端子形状
TP01 104A-4K	10.4寸	指笔共用型	211.2×158.4	215×162.4	225.6×171.4	2.1	1mm间距 4针 长度80mm
TP01 106W-4K	10.6寸 (扩展型)	指笔共用型	230.4×138.2	233.4×141.3	247.8×154.8	2.1	1mm间距 4针 长度80mm
TP01 121A-4K	12.1寸	指笔共用型	245.8×184.3	249.6×188.1	260×198	2.1	1mm间距 4针 长度80mm
TP01 121W-4K	12.1寸 (扩展型)	指笔共用型	261.12×163.2	264.26×166.4	275×176	2.1	1mm间距 4针 长度80mm
TP01 150A-4K	15寸	指笔共用型	304.1×228.1	308.1×232.1	321.8×245.5	2.1	1mm间距 4针 长度77.7mm
TP01 156W-4K	15.6寸 (扩展型)	指笔共用型	344.2×193.5	347.5×196.8	362.6×214.2	2.1	1mm间距 4针 长度80mm
TP01 190A-4K	19寸	指笔共用型	376.3×301	382×307.4	395.5×321	2.1	1mm间距 4针 长度80mm

▶上市开始日

2017年6月12日

▶ 典型触摸面板尺寸

TP01104A-4K

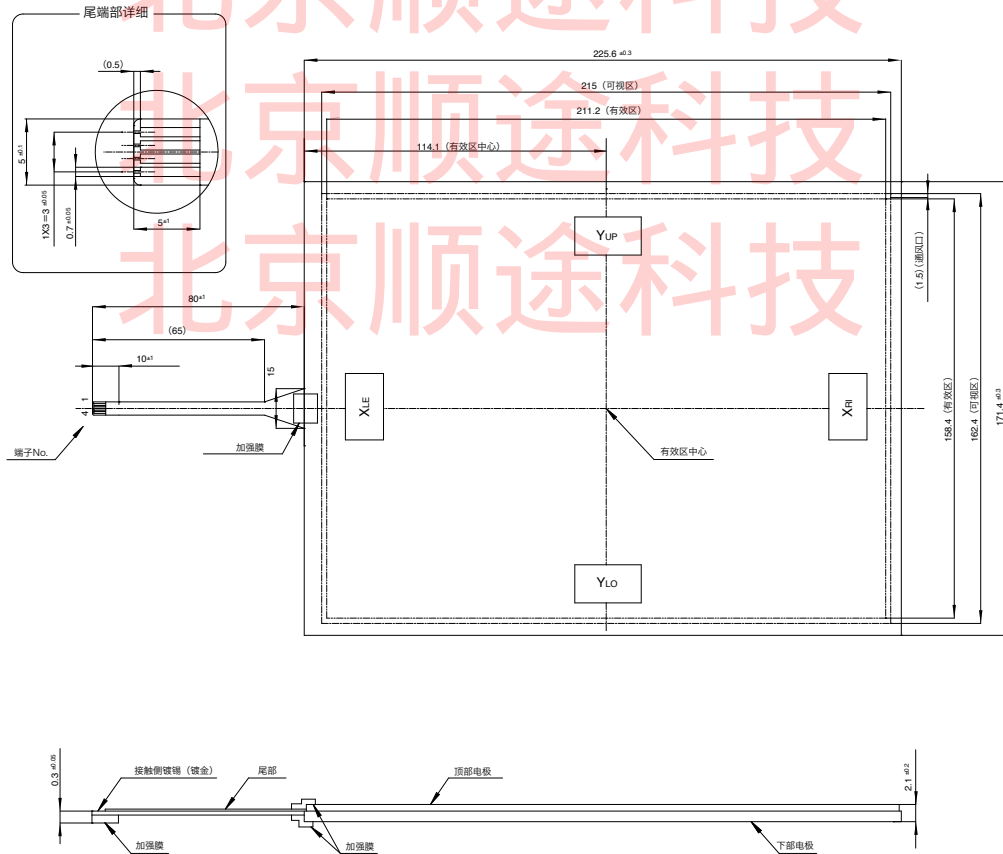

回路指定

端子号码	信号名称
1	Y _{UP}
2	Y _{LO}
3	X _{LE}
4	X _{RI}

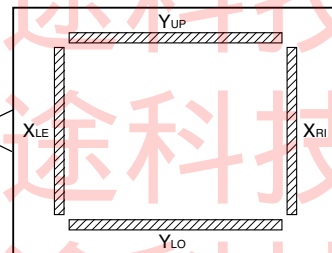

Y_{UP}, Y_{LO}: 下部电极端子
X_{LE}, X_{RI}: 顶部电极端子

TP01106W-4K

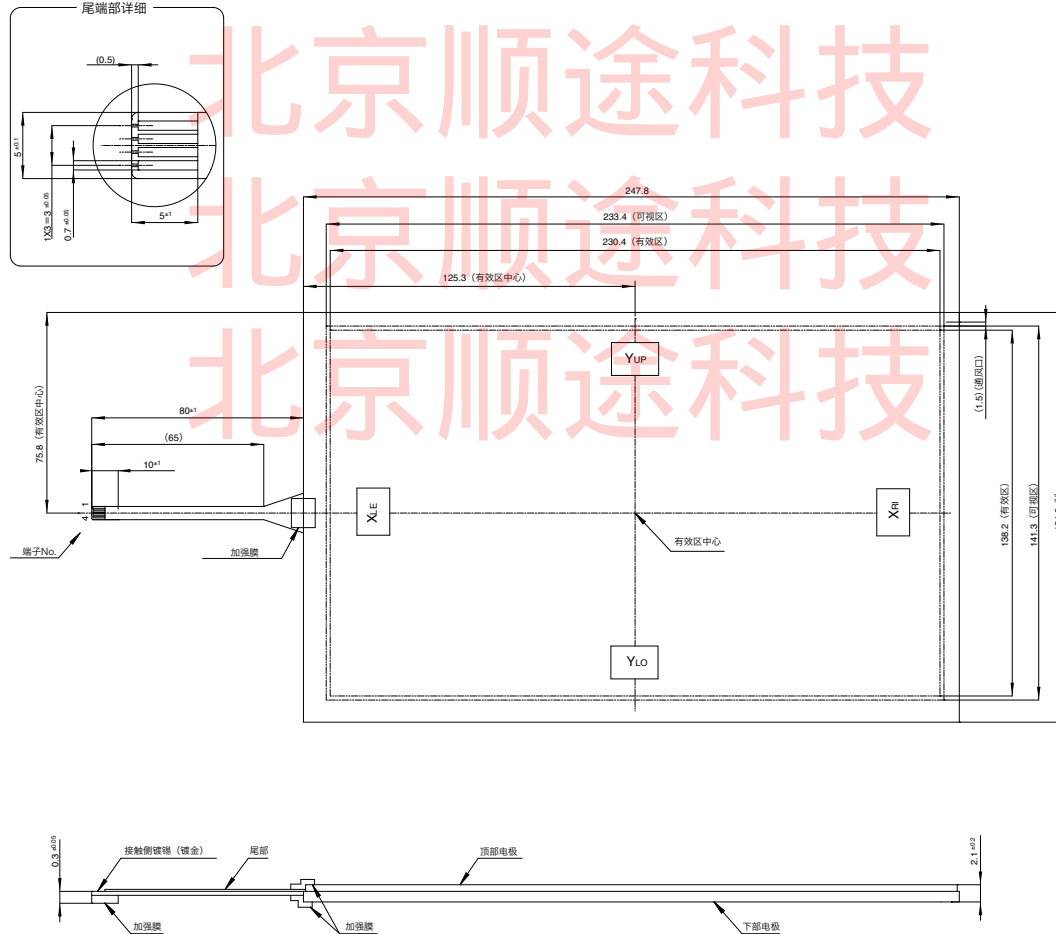

回路指定

端子号码	信号名称
1	Y _{UP}
2	Y _{LO}
3	X _{LE}
4	X _{RI}

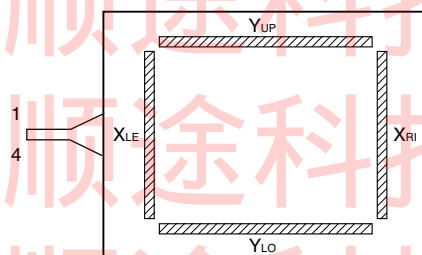

Y_{UP}, Y_{LO}: 下部电极端子

X_{LE}, X_{RI}: 顶部电极端子

TP01121A-4K

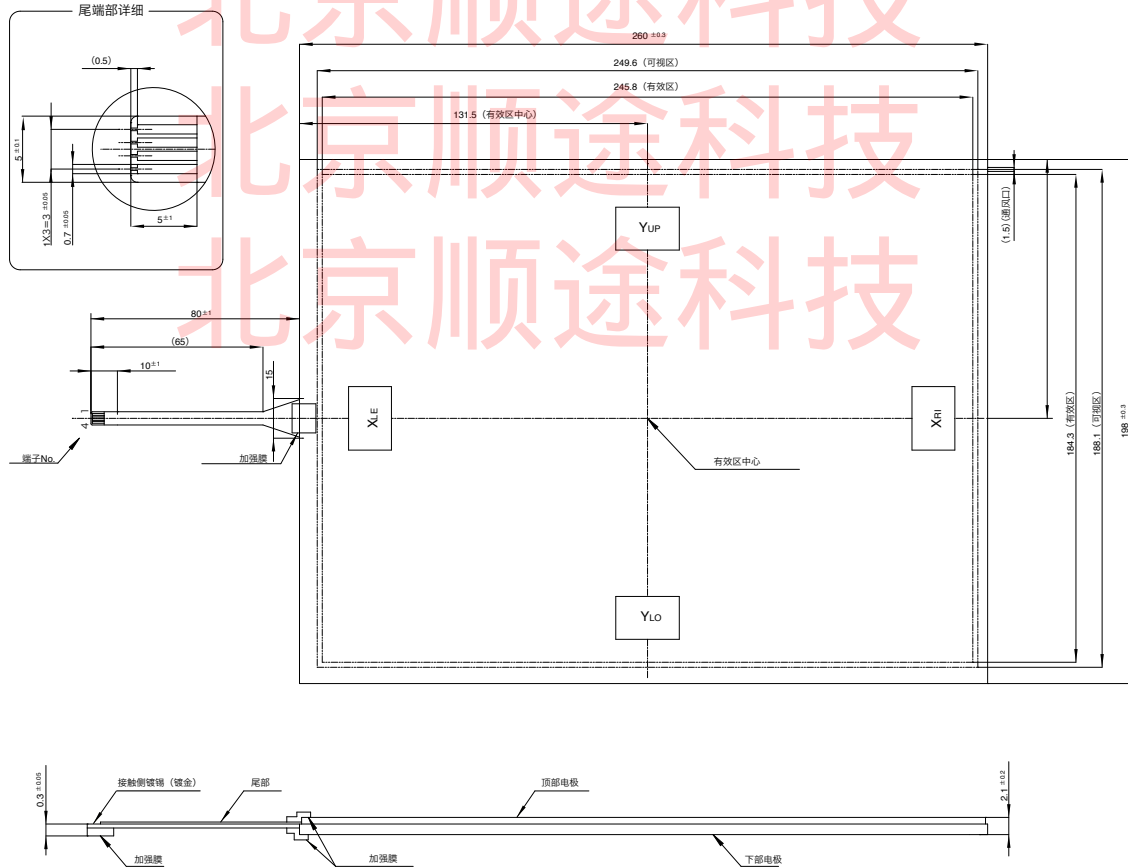

回路指定

端子号码	信号名称
1	Y _{UP}
2	Y _{LO}
3	X _{LE}
4	X _{RI}

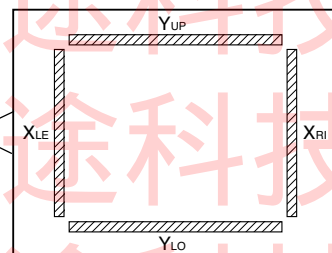

Y_{UP}, Y_{LO}: 下部电极端子

X_{LE}, X_{RI}: 顶部电极端子

TP01150A-4K

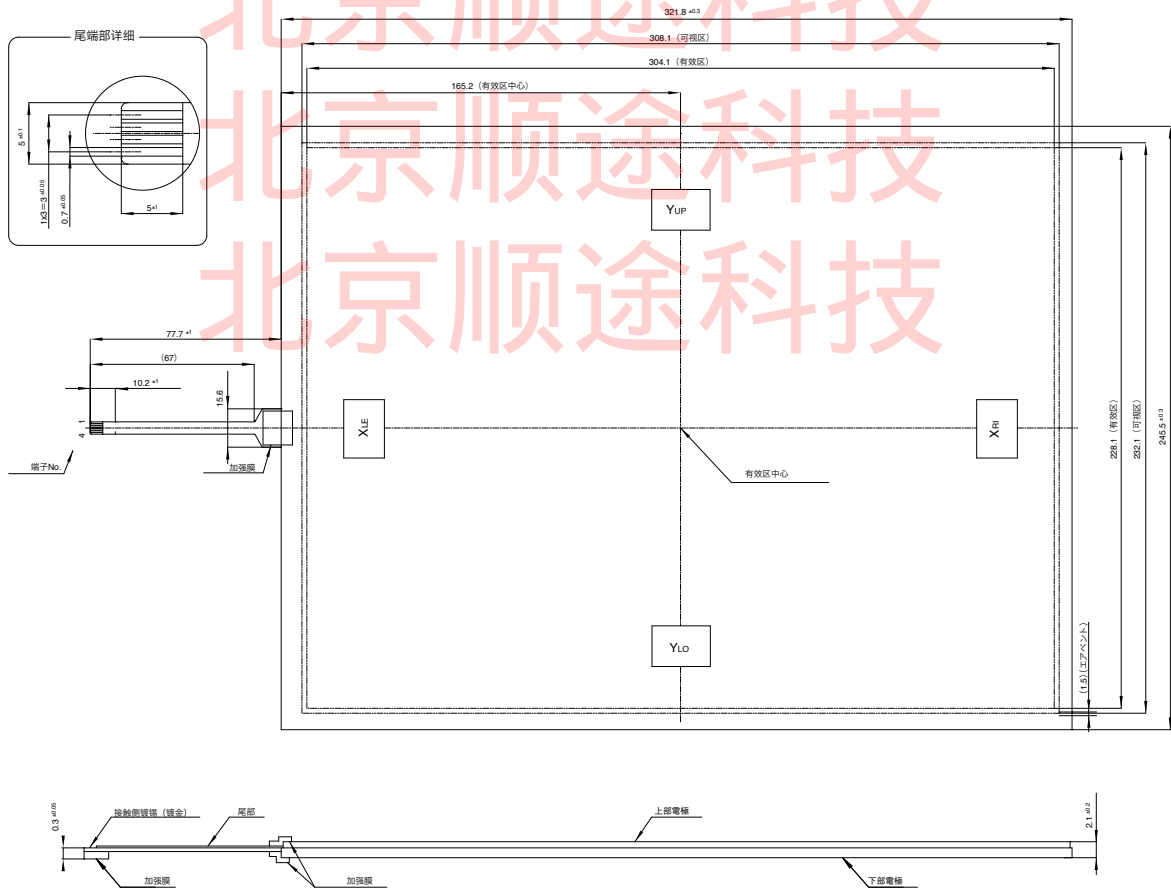

回路指定

端子号码	信号名称
1	Y _{UP}
2	Y _{LO}
3	X _{LE}
4	X _{RI}

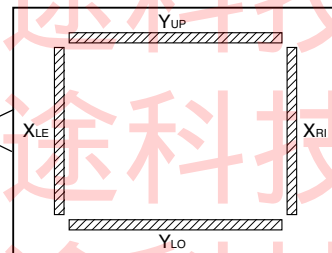

Y_{UP}, Y_{LO}: 下部电极端子

X_{LE}, X_{RI}: 顶部电极端子

TP01156W-4K

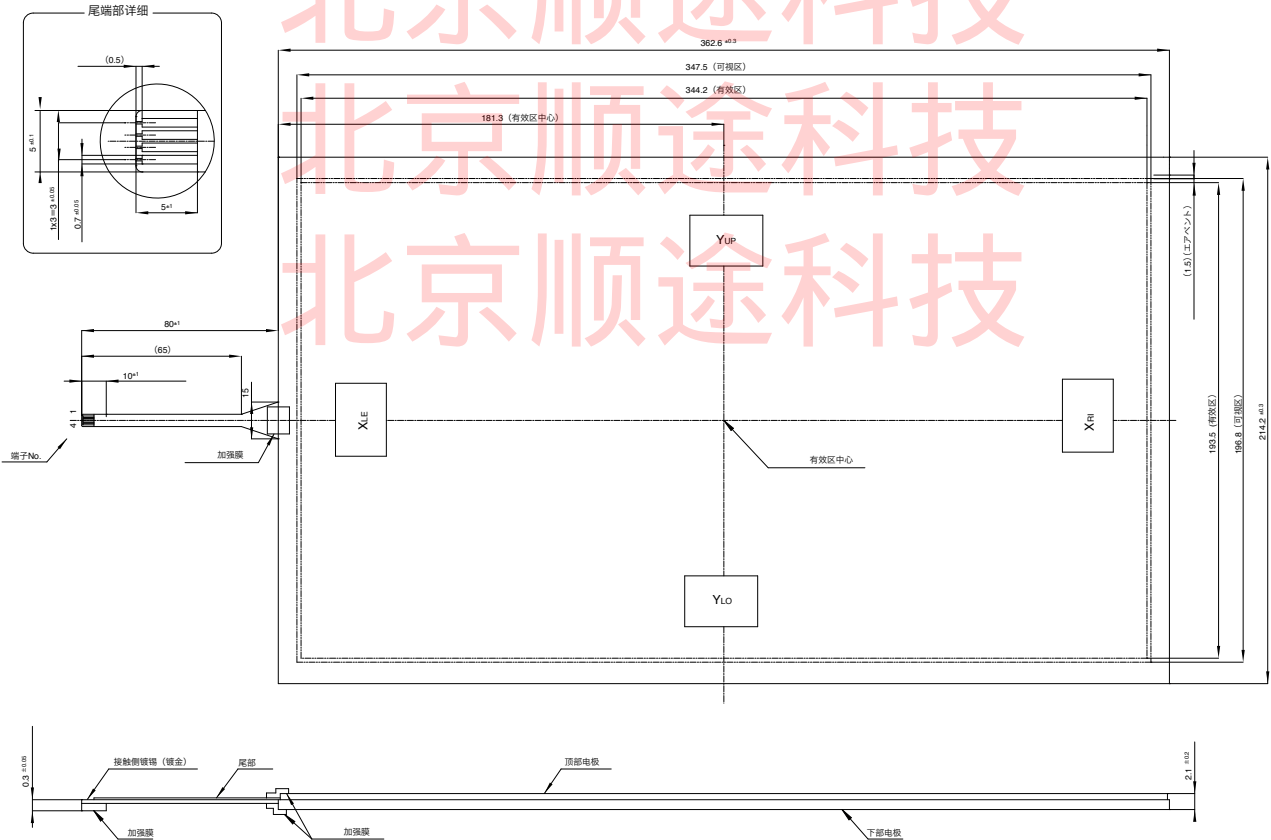

回路指定

端子号码	信号名称
1	Y _{UP}
2	Y _{LO}
3	X _{LE}
4	X _{RI}

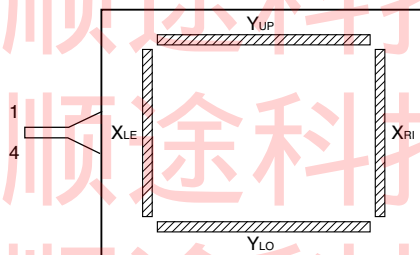

Y_{UP}, Y_{LO}: 下部电极端子
X_{LE}, X_{RI}: 顶部电极端子

北京顺途科技
北京顺途科技
北京顺途科技
北京顺途科技
北京顺途科技
13611266298

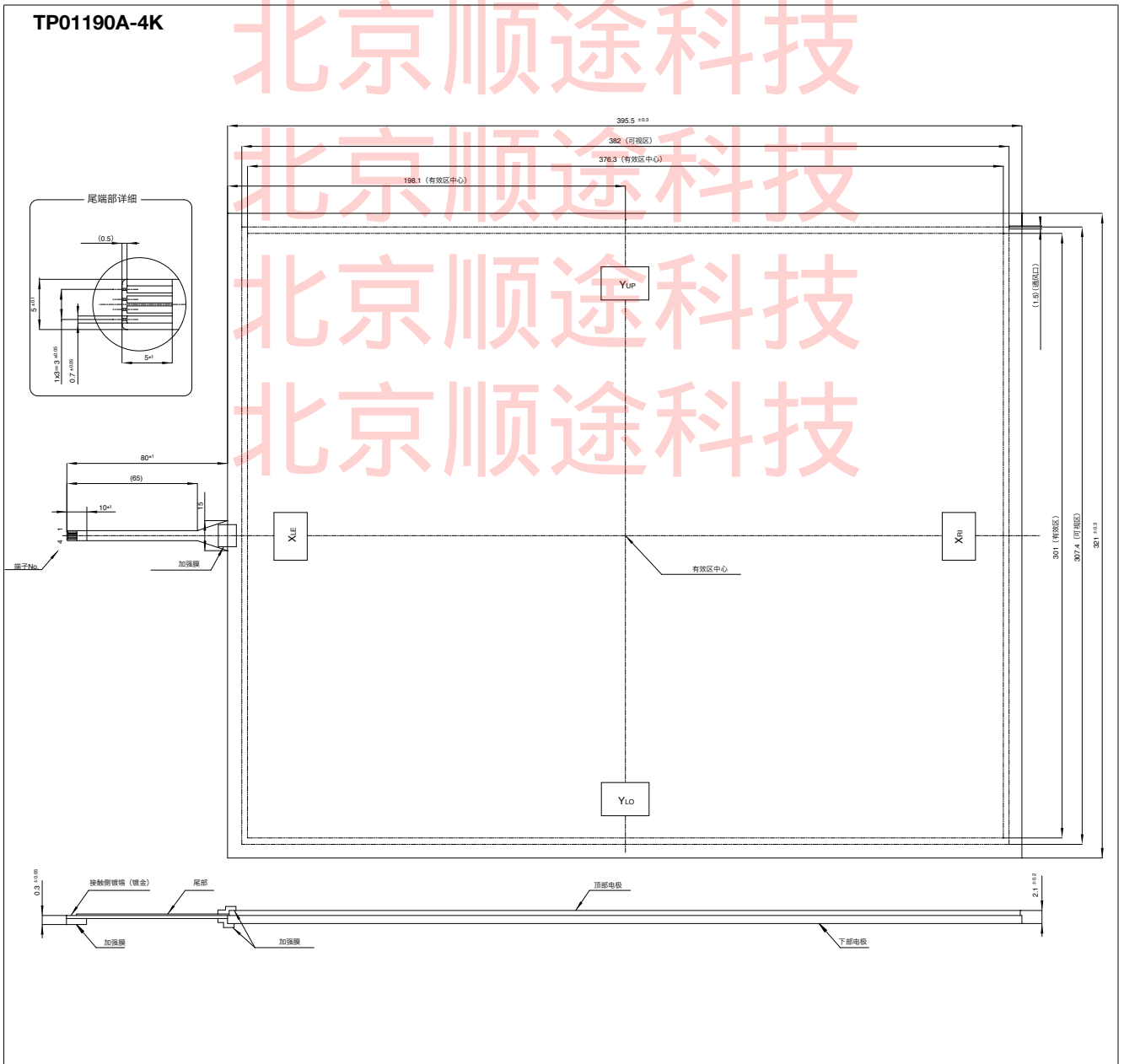

回路指定

端子号码	信号名称
1	Y _{UP}
2	Y _{LO}
3	X _{LE}
4	X _{RI}

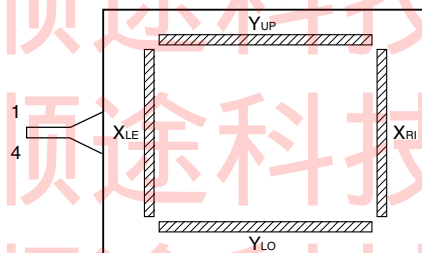

Y_{UP}, Y_{LO}: 下部电极端子

X_{LE}, X_{RI}: 顶部电极端子

▶ 控制板

触摸展开无限的界面

您可以在计算机中使用模拟型透明触摸面板与控制板•设备驱动程序的组合。这样，只需点击触摸面板画面，即可实现与鼠标相同的操作。

- 界面应对 USB
- 设备驱动程序应对 Windows7/8/10

控制板		
型号	界面	触摸面板类型
TP01**-4KB	USB	4 线式

在 (**) 处，加入 104A、106W、121A、121W、150A、156W、190A 中的任一个项。

TP01 系列的控制台和检查用 IC 与触控面板搭配销售。

系统构成图 (用于应对USB)

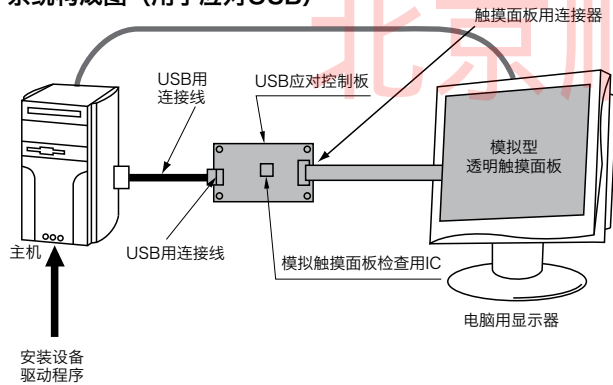

■ 为NKK SWITCHES CO., LTD经营的产品。

最大额定				
项目	记号	额定值		单位
		Min	Max	
电源电压	V _{CC}	+4.5	+5.5	[V]
输入电压	V _{TP}	-	V _{CC}	[V]
动作温度	T _{OPR}	-20	+70	[°C]
保存温度	T _{STG}	-30	+85	[°C]

推荐动作条件						
项目	记号	额定值			单位	条件
		Min	Typ	Max		
电源电压	V _{CC}	+4.5	+5	+5.5	[V]	
动作温度	T _{OPR}	-20	-	+70	[°C]	不得结露

北京顺途科技
北京顺途科技
北京顺途科技
13611266298

▶ 控制板

- 您可以在计算机中使用模拟型透明触摸面板与控制板设备驱动程序的组合。这样，只需点击触摸面板画面，即可实现与鼠标相同的操作。应对多点触控，因而可进行手势操作。
- 适用OS：Windows 7/8/10

※请您在使用控制板时参见产品规格书。关于产品规格书，请向我公司销售部垂询。

▶ 模拟透明触摸面板检测用 IC

- 在您使用模拟透明触摸面板时，对按下执行高速高精度位置坐标转换的IC。将触摸面板所检测到的模拟电压进行A/D转换，然后通过串行数据(异步同期方式)或USB将A/D值或坐标值输出。
- 应对多点触控，因而可进行手势操作。
- 适用OS：Windows 7/8/10

※请您在使用IC时参见产品规格书。关于产品规格书，请向我公司销售部垂询。

优点

- 高速、高精度
- 内置输入坐标数据噪波消除功能(消除跳动和外部设备噪波等)
- 内置矫正功能

▶ 位置补正软件

- 为了便于与控制台或IC搭配使用，我们备有位置补正软件。
- 适用OS：Windows 7

▶ 应对 USB 控制板

CN1 4线式模拟触摸面板连接用 (4针)

针号	记号	端子名
1	Y _{UP}	面板驱动端子 PSW2
2	Y _{Lo}	面板驱动端子 PSW1, PSW5
3	X _{LE}	面板驱动端子 PSW4
4	X _{RI}	面板驱动端子 PSW3, PSW6

CN3 USB用牛角连接器 (5针)

针号	记号	端子名
1	V _{CC}	V _{CC}
2	D ₋	D ₋
3	D ₊	D ₊
4	GND	V _{SS} (0 V)
5	FG	屏蔽接地

▶ 注意事项

控制板 使用注意事项

- 本商品与非本公司制的触摸面板组合使用时，不属于保证对象。
- 使用本商品时，请充分注意静电，并建立作业员及作业所的地线对策。
- 请在连接好主机和触摸面板后，才投入本商品的电源。
- 本商品的连接器CN1和触摸面板尾部的插拔，请务必在安装好连接器CN1滑动器的状态下进行，拔出次数在10次以下。
- 请勿对本商品进行改造。
- 本商品有时会由于改良未经预告而变更。
- 除了规格书规定的指令以外，其他的指令请勿使用。
- 对于使用本商品所发生的损害，不承担任何责任。
- 因为连接着触摸面板主机和控制面板的尾部容易受噪音的影响，所以请尽量远离噪音源(LCD驱动用变换器等)。
- 保证期限为购入后1年。

安装时的注意事项

- 请注意机壳或机架不得对本商品施加过大压力，不得歪斜。
- 尾部最为脆弱且容易断线，请不要拉拽或施压。
- 请不要给尾部施加过大压力，例如会导致折痕的弯曲等。否则可能导致断线或电阻值增大。
- 如果您选用玻璃材质的产品，安装时请特别考虑防止振动和冲击。
- 安装触摸面板时，请注意不得有松动，否则可能会导致检测不稳定。
- 特别是模拟型，操作时的松动会对检测性能造成影响。
- 机壳或机架的前端不得有毛刺等缺陷，否则可能导致误动作。机壳或机架的前端不得进入按键区，否则可能成为误动作的主要原因。
- 在机壳或机架与上部电极之间请保持一定的间隙(0.5mm左右)，以免受温度变化影响而导致机壳或机架与上部电极之间产生收缩差，或产生歪斜和变形。如需在间隙中设置缓冲材，请不要用力按压上部电极。如果用力按压、或用双面胶带等固定上部电极，会导致上部电极歪斜或松弛，从而可能对外观和功能造成不良影响。缓冲材请安装在A部外侧0.6mm以上的位置。

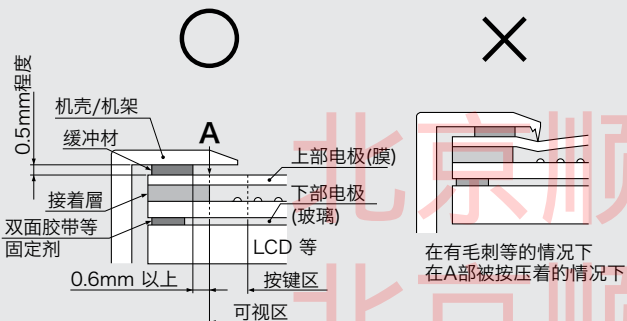

- 如果在操作时周围部位可能会受到外压，例如用手按压机壳或机架部位等，那么请注意不得因机壳或机架的前端受压或歪斜等原因而导致无法对触摸面板执行输入操作。
- 安装和固定触摸面板时，请将下部端固定，例如固定在LCD等显示器上。如果用双面胶带等物品将上部电极与机壳或机架粘合，那么上部电极和下部电极的粘合部位会受压并容易导致损坏。为保持触摸面板的内压和外压均匀，部分机型可能设有通风口，安装时请注意不得堵塞。另外，请注意通风口中不得有水或油等异物进入。
- 为保持触摸面板的内压和外压均匀，部分机型可能设有通风口。安装时，请注意不要堵塞通风口。另外，请注意勿让水或油等异物从通风口或商品外周部分(上部电极和下部电极的黏结部)浸入。
- 请不要从触摸面板安装设备通过通风口对触摸面板的内部加压并造成上部电极拱起，否则会导致寿命下降等不良影响。另外，如果通过通风口来降低触摸面板的内部压力，可能会出现干扰条纹或变为常时输入状态，敬请注意。
- 如果尾部连接部位或前端部位由于结露等原因而附着水分，可能会因水分转移而导致短路不良，敬请注意。

操作注意事项

- 开启本商品的包装时，请注意上下/内外方向。另外，玻璃的边缘未经过倒角处理，角部和边缘可能较锐利。操作时请充分注意，戴好手套以防止割伤手指等部位。
- 拿取本商品时，请不要抓取或拉拽尾部。否则可能会导致尾部粘合部位损坏。
- 请戴好手套或指套等用品，以防商品上附着指纹或污垢。
- 抓取本商品时，请拿住可视区之外的范围。
- 清除商品表面的污垢时，请使用含有乙醇的软布等轻轻擦拭干净。请勿使用乙醇以外的溶剂。
- 保存商品时，请按纳入时包装箱规格书上所规定的温湿度范围进行保存。
- 保存商品时，请勿在酸性空气环境或其他腐蚀性气体的空气环境中进行保存。
- 保存商品时，请勿在发生恒温的环境中进行。
- 请不要将本商品叠放或在本商品的上方堆放其他物品，否则可能因重压而导致歪斜、卷翘或导致商品边缘部位损伤。
- 本商品上贴有保护膜，开始使用之前请不要撕掉，以防出现损伤等缺陷。如果在贴有保护膜的状态下长期保存，保护膜上的粘合剂可能会粘附在本商品上。

操作注意事项

- 操作本商品时，仅限使用手指或专用输入笔(聚甲醛塑胶笔等市售品)，请不要使用其他物品。尤其不能使用圆珠笔或自动铅笔等前端坚硬物品。否则不仅会损伤表面，而且可能导致误动作或玻璃破损。
- 可视区和按键区之间的结构的耐久性脆弱。请不要用笔等物品用力擦刮。

(下页继续)

▶ 操作说明

设计注意事项

- 对于模拟型，可能会由于商品个体的电阻值差异或老化等原因而造成电阻值变化，从而导致输入位置的偏差。为了对输入位置进行矫正，请配置好相应的硬件和软件，保证矫正功能可用。
- 如果将本商品安装在LCD等显示器上，可能会由于显示器噪声而导致误动作。请采取对策防止噪声，例如将显示器的机框接至GND等。
- 对于模拟型，如果同时按下2点，那么机器会将其中点判断为输入点，请不要装入会导致2点操作的软件。
- 对于模拟型，当使用描线等方式时，网点胶上的数据会中断，请用软件加以矫正。
- 用双面胶带或黏合剂等把凸印轮转机外衬贴到上部电极上时，请实施充分的评价。上部电极或凸印轮转机外衬的歪斜等有时会使机能受到影响。

使用上的注意事项

- 本商品，请避免用于核能、航空、医疗和交通工具等的安全极其或控制系统等，特别是要求具备高信赖性的用途方面。
- 耐湿性、使用温度范围是基于产品规格的评价做出的保证，并非永远保证在该温度的使用。
- 触摸面板有个体差异，因此在1台触摸面板实施的校准数据不适用于其他的触摸面板，请对每台触摸面板都实施校准。
- 实施校准后，从连接器插拔尾部时，请再次实施校准。
- 所记载的规格为保证触摸面板单体的质量。使用时，请务必在安装到贵公司产品上的状态下进行确认和评价。

模拟型

1. 把设有ITO膜的聚酯软片和玻璃贴合在一起的双层结构，上部电极和下部电极的全面为均一的电阻膜。一面沿X轴方向，另一面沿Y轴方向拉出电极，用手指等按压时，读取X1 ~ X2之间与Y1 ~ Y2之间的电阻值变化并转换为数据值来使用。

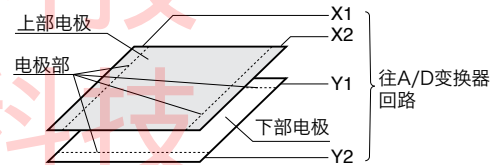

2. 要通过输入操作读取被触摸的位置时，首先在上部电极(X1 ~ X2)之间增加5V的电压。此时，箭头方向的电压变化为0V ~ 5V的均一变化。

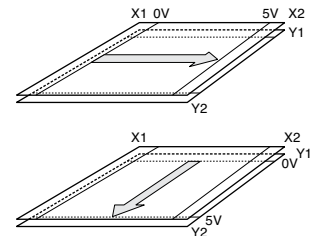

3. 让我们假设触摸了上部电极的中心。因为上部电极触摸了的位置接触下部电极，2.5V 的电压被输出到Y1 (或Y2)上。可以把被输出的电压进行A/D变换并作为X坐标值来读取。接着，与X侧同样，读取下部电极(Y1 ~ Y2)之间的Y坐标，对于X坐标和Y坐标重叠的点，则可作为被触摸的位置来读取。

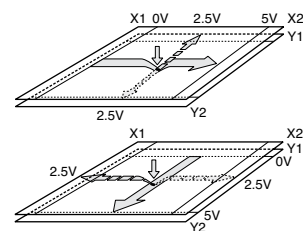

4. 模拟型与数字型相比，可提高分辨率，并增大显示在操作画面上的按钮设计的自由度。由于通常模拟型的检查为点的观点基于键数的观点，因此用笔均可输入文字和图。使用10位A/D变换器时，纵横的分辨率(检查点)为1024。

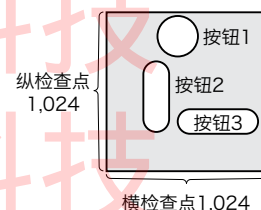

不干涉各按钮的键区。

产业用开关专业厂家的坚持 以“电阻膜方式”展开触控面板的世界

“NKK制作的触控面板”

世界顶级产业用开关的专业技术和经验，怎样与电子机器对峙，又带来了什么样的附加价值呢？答案就在我们的每一个产品当中。

我们的关键词是“国际性”、“信赖性”、“先进性”和“速度”。

我们以制造产业用开关所培养的“确切的信赖性”超越了规格的质量和性能，向全球市场的用户描述“NKK气质”。而后我们在人机界面领域快捷地提供与众不同的附加的“先进性”。我们作为产业用开关专业厂家的坚持和自豪，就在于此。

面向需要接近静容量轻操作感的各位顾客
TP01系列 模拟型 4线式

4:3

10.4寸 12.1寸 15寸 19寸

宽度

10.6寸 12.1寸 15.6寸

面向需要接近静容量多点操作性的各位顾客
TP01系列 模拟型 4线式

4:3

10.4寸 12.1寸 15寸 19寸

宽度

10.6寸 12.1寸 15.6寸

控制台 IC

※ 控制台或IC只可与触屏配套购买。

面向需要长年的实绩和稳定供给的各位顾客
FT系列 数字型

5.7寸

满足各种
顾客需求的
NKK的
触控面板
产品阵容

面向需要高信赖性的各位顾客
FT系列 模拟型 5线式 / 8线式

4:3

10.4寸 12.1寸 15寸

控制台 IC

※ 模拟8线式应对特别定做。4线式的全部尺寸可因应8线式变换尾应对。

面向需要宽阔尺寸的各位顾客
FT系列 模拟型 4线式

4:3

5.7寸 6.5寸 8.4寸 10.4寸 12.1寸 15寸 19寸

宽度

10.6寸 12.1寸 15.6寸

控制台 IC

NKK SWITCHES

E-mail: info@nkkswitches.com.hk

恩楷楷(上海)开关有限公司 上海总部

上海市延安中路1440号阿波罗大厦2楼B室

电话: +86-21-6249 6574 传真: +86-21-6248 3375

www.nkkswitches.com.cn

NKK SWITCHES HONG KONG CO., LTD.

上海市黄浦区南京东路 800号新一百大厦14楼 E座

电话: +852-2366 6634 传真: +852-2366 6803

www.nkkswitches.com.hk

恩楷楷(上海)开关有限公司 深圳联络处

深圳福田区深南大道7002号财富广场B座24楼O室

电话: +86-755-8202 5206

www.nkkswitches.com.cn

电阻性触摸面板

5线式、4线式和数字式解决方案

NKK的透明触摸面板具有卓越的耐久性和灵活性，为各种应用提供广泛的选择空间。有多种尺寸可供选用，可选择用手指、戴手套的手指或书写笔来输入，我们始终专注于最完美的产品质量和具有高度附加价值的解决方案，以满足我们最前沿顾客的各种需求。

无论应用中需要的是5线式还是4线式的技术，其优点都包括采用金属尾部（模拟）以确保与连接器接触的高可靠性、采用ANR膜以消除许多常见的干扰条纹。膜的表面经过防眩光和硬涂层处理，使用更加舒适，表面不易划伤。

NKK 5线式触摸面板的其他优点还包括：

- 面板具有高度的抗静电性和高度的抗噪声性能
- 无漂移操作不受任何温度变化的影响
- 触点密度更大，使操控更加精确、减少误操作
- 响应更加迅速

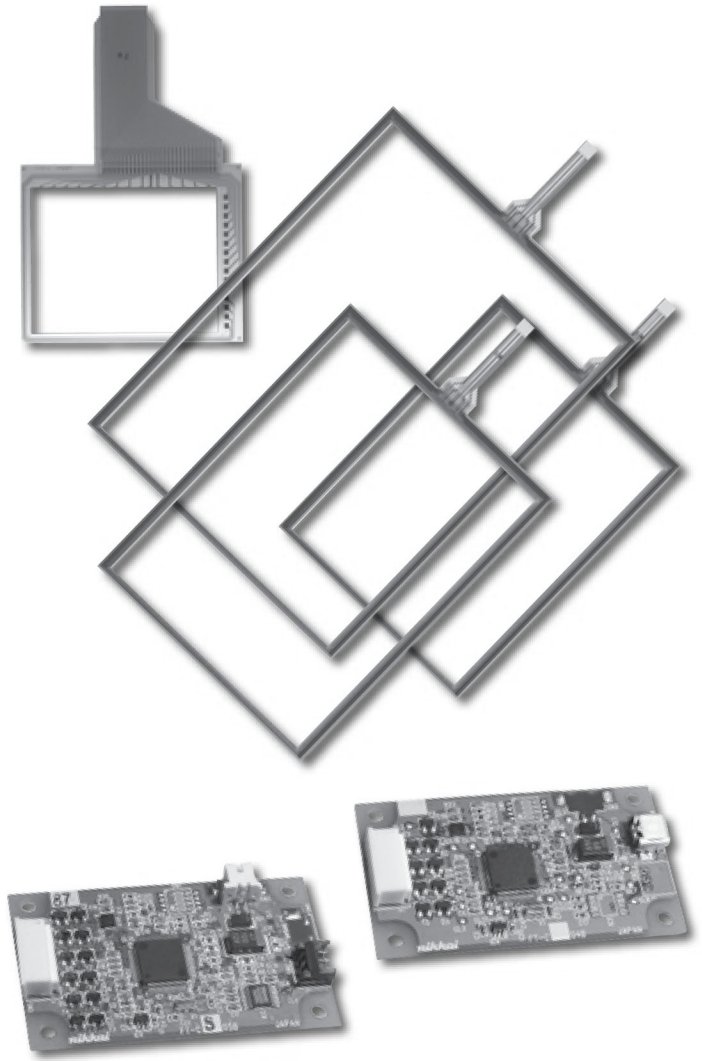

主要特点

- 可供的尺寸大小范围宽广
- 可定制的解决方案能满足专业需求
- 数字式和模拟式的解决方案
- 可提供控制板
- 防牛顿环 (Anti-Newton Ring/ANR) 技术
- 能使视觉上的干扰条纹减到最少
- 符合RoHS (欧盟电子电机设备中有害物质禁用指令)

应用

- 信息亭
- 工业自动化
- 银行在线系统, 外汇兑换管理系统
- 广播系统
- 办公自动化设备
- 医疗设备
- 手持设备
- 接客场所和餐厅
- 游戏机

摇头开关

翘板开关

按钮开关

发光按钮开关

可编程开关

钥匙锁开关

旋转开关

滑动开关

触觉开关

倾斜开关

触觉开关

指示灯

附件

附录

定制选项

参数	说明和选项
电阻性模拟型触摸面板	4线式或5线式
集成LCD和触摸面板	是 - 否
5线式 - 面板尺寸对角线英寸	标准10.4, 12.1, 15 (最小10.4, 最大19)
4线式 - 面板尺寸对角线英寸	标准5.7, 6.5, 8.4, 10.4, 12.1, 15 (最小2.5, 最大19)
数据输入区域 mm x mm	与LCD显示区域的尺寸相同
可视区域 mm x mm	与LCD的槽板开口的尺寸相同
周长尺寸 mm x mm	
尾部类型	印刷电路板标准, FPC选项
尾部引脚间隔	1.25mm为标准
尾部引脚	8为标准, 4为选项
尾部长度	2个标准选项: 65mm或80mm
尾部基座宽度	28.2mm为标准
尾部位置	左侧为标准, 非标准选项为顶部或底部
尾部材质	银上面涂覆碳为标准, 选项为铜-金
玻璃厚度	1.1 和 1.8mm为标准 (注: 总厚度 = 玻璃厚度 + 0.3mm)
硬镀膜处理	标准
防牛顿环 (Anti-Newton Ring/ANR) 处理	标准
光透过率	80%为标准
控制器	是 - 否 (否 = 由客户提供)
通信	USB或RS232
操作系统	Windows 7或Windows XP

5线式的通用规格

5线式电阻性模拟型触摸面板

光学	
透光率	80%标准
膜选项	防眩光, 防牛顿环标准
电气	
最大额定电压	5.5V DC
X Y总电阻值	20 ~ 80Ω
绝缘阻抗	C 25V 10MΩ以上
线性	±2%之内 (经过控制板和设备驱动程序校正后)
弹起时间	10msec以下
机械	
操作力	1.47N
可供的尺寸	10.4", 12.1"和 15.0"
耐久性	
表面硬度	2H (JIS K5600)
预期的动作寿命	擦动: 50,000次操作以上 (用塑胶笔移动约30mm) 击键: 10,000,000次操作以上 (使用硅橡胶)
环境	
使用温度范围	-20°C ~ +70°C (-4°F ~ +158°F)
保存温度范围	-40°C ~ +80°C (-22°F ~ +158°F)
相对湿度	+60°C (+140°F), 湿度90%, 240小时

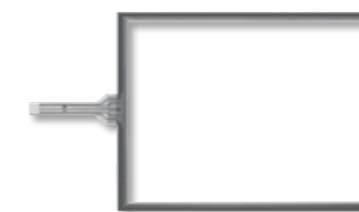

FTAS00-104A5



FTAS00-121A5

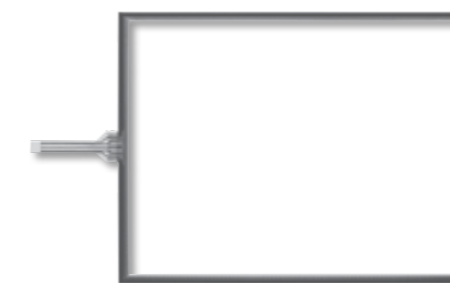

FTAS00-150A5

5线式的零件编号和描述

5线式模拟型触摸面板						
零件编号	显示屏尺寸 (英寸)	按键区尺寸	可视区尺寸	外形尺寸	面板厚度	端子形状 8针 .049" (1.25mm) 针间距
FTAS00-10.4A-5	10.4	8.5" x 6.45" (215.9mm x 163.9mm)	8.66" x 6.61" (219.9mm x 167.9mm)	9.31" x 7.22" (236.5mm x 183.3mm)	.083" (2.1mm)	长3.15" (80.0mm)
FTAS00-12.1A-5	12.1	9.8" x 7.37" (249.0mm x 187.2mm)	9.94" x 7.50" (252.4mm x 190.6mm)	10.52" x 8.1" (267.1mm x 205.8mm)	.083" (2.1mm)	长3.15" (80.0mm)
FTAS00-15A-5	15.0	12.05" x 9.06" (306.1mm x 230.1mm)	12.19" x 9.19" (309.5mm x 233.5mm)	12.79" x 9.79" (324.8mm x 248.7mm)	.083" (2.1mm)	长3.15" (80.0mm)

注: 所有5线式模拟型触摸面板的尺寸详图, 请参阅本公司网站。

5线式的通用规格

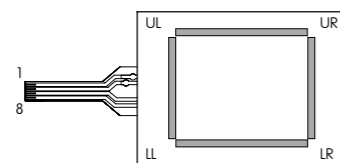
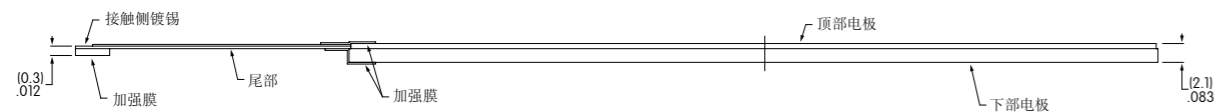
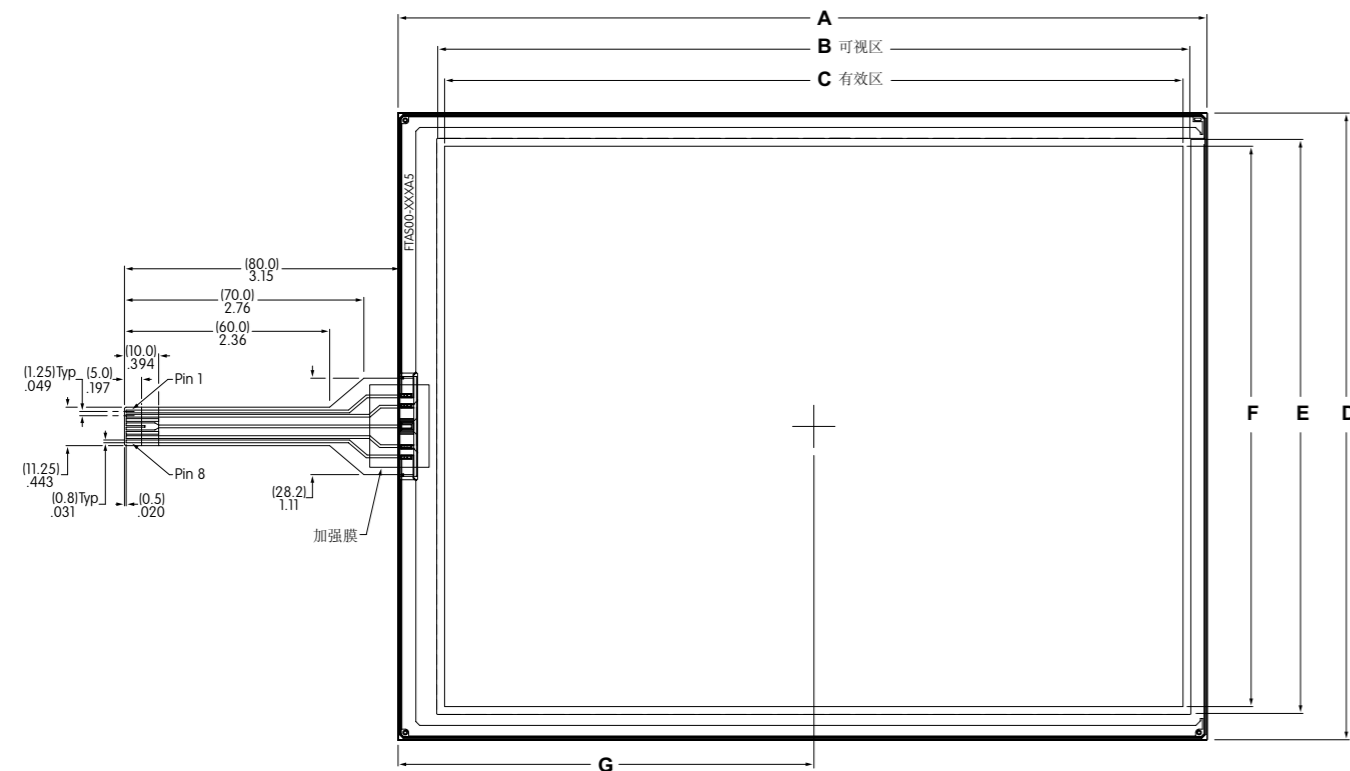

UL, LL, UR, LR: 下部电极端子
SENSE: 上部电极端子

端子号	信号名
1	UR
2	UL
3	NC
4,5	SENSE
6	NC
7	LL
8	LR

5线式模拟型触摸面板尺寸

零件编号	显示屏尺寸(英寸)	尺寸A	尺寸B 可视区	尺寸C 有效区	尺寸D	尺寸E 可视区	尺寸F 有效区	尺寸G 有效区中心
FTAS00-10.4A-5	10.4	9.31 (236.5) +/-0.3	8.66 (219.9)	8.50 (215.9)	7.22 (183.3) +/-0.3	6.61 (167.9)	6.45 (163.9)	4.79 (121.55)
FTAS00-12.1A-5	12.1	10.52 (267.1) +/-0.3	9.94 (252.4)	9.80 (249.0)	8.10 (205.8) +/-0.3	7.50 (190.6)	7.37 (187.2)	5.37 (136.4)
FTAS00-15A-5	15.0	12.79 (324.8) +/-0.3	12.19 (309.5)	12.05 (306.1)	9.79 (248.7) +/-0.3	9.19 (233.5)	9.06 (230.1)	6.49 (164.95)

5线式触摸面板的控制板和驱动程序

主要特点

- 高质量、高可靠性
- 易于集成取代鼠标功能
- 与控制板USB/RS2兼容
- 设备驱动程序与Vista和Windows XP操作系统兼容

可供用于RS232C的控制板

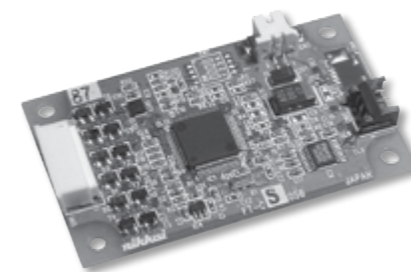

可供用于USB的控制板

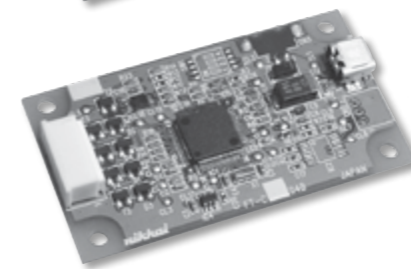

NKK提供与USB或RS232C兼容的控制板。关于规格和技术数据，请参阅本公司网站或与厂家联系

控制板		
类型	零件编号	通信协议
5线式	FTCS05B	RS232C
5线式	FTCU05B	USB

关于控制板和驱动软件的尺寸详图或技术数据，请参阅本公司网站。

芯片和附件

主要特点

- 接口：USB和RS232C
- 高速和高精度
- 内置校准功能
- 内置数据功能去除选项以消除噪声

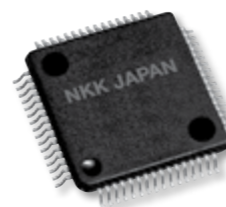

集成电路芯片 FTCSU564

该芯片用于5线式和4线式透明触摸面板，也可用于喜欢设计自己的控制板的人们。在触摸面板时，该芯片通过A/D检测出的模拟电压的高低来识别触摸的位置。A/D转换器接收该数值并将一连串的坐标值以串行数据方式或USB方式发送出去。

关于集成电路芯片的规格，请参阅本公司网站或与厂家联系。

可选的附件

AT713插座接插件

该插座接插件以编号方式连接到控制板的RS232C通信接口。



AT714插座接插件

AT714插座接插件以编号方式连接到控制板的电源。



关于附件的尺寸详图和更多详情，请访问本公司网站或与本公司的技术支持人员接洽。

4线式的通用规格

4线式模拟型电阻性触摸面板

光学	
透光率	模拟: 80%标准 数字: 78%标准
膜选项	防眩光, 防牛顿环标准
电气	
电源	DC 5V 1mA (电阻性负载)
绝缘阻抗	DC 25V 10MΩ以上
线性	3%之内 (模拟)
弹起时间	10msec以下
机械	
操作力	1.4N最大
可供的尺寸	5.7" ~ 15"标准
耐久性	
表面硬度	2H (JIS K5600)
预期的动作寿命	1,000,000次操作以上
环境	
使用温度范围	-10°C ~ +60°C (+14°F ~ +140°F)
保存温度范围	-20°C ~ +70°C (-4°F ~ +158°F)
相对湿度	+60°C (+140°F), 湿度90%, 240小时

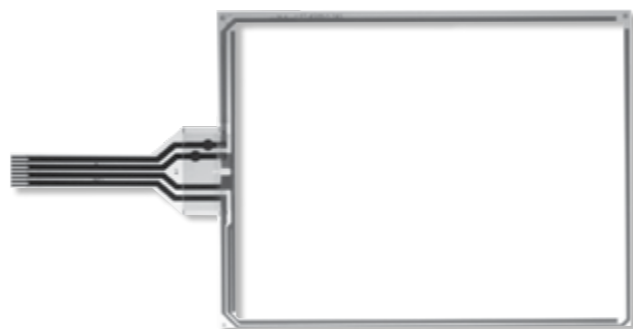

模拟 FTAS00-57AS4

4线式的零件编号和描述

4线式模拟型触摸面板						
零件编号	显示屏尺寸 (英寸)	按键区尺寸	可视区尺寸	外形尺寸	面板厚度	* 端子形状 8针 .049" (1.25mm) 针间距
FTAS00-5.7AS-4	5.7	4.54" x 3.40" (115.2mm x 86.4mm)	4.76" x 3.61" (121.0mm x 91.6mm)	5.16" x 3.98" (131.0mm x 101.0mm)	.055" (1.4mm)	长2.56" (65.0mm)
FTAS00-6.5AS-4	6.5	5.20" x 3.90" (132.0mm x 99.0mm)	5.43" x 4.13" (138.0mm x 105.0mm)	5.91" x 4.57" (150.0mm x 116.0mm)	.083" (2.1mm)	长3.15" (80.0mm)
FTAS00-8.4AS-4	8.4	6.73" x 5.10" (170.9mm x 129.6mm)	6.95" x 5.33" (176.5mm x 135.4mm)	7.34" x 5.69" (186.5mm x 144.4mm)	.083" (2.1mm)	长3.15" (80.0mm)
FTAS00-10.4AS-4	10.4	8.32" x 6.24" (211.2mm x 158.4mm)	8.47" x 6.39" (215.0mm x 162.4mm)	8.88" x 6.75" (225.6mm x 171.4mm)	.083" (2.1mm)	长3.15" (80.0mm)
FTAS00-10.4AV-4	10.4	8.35" x 6.28" (212.2mm x 159.4mm)	8.52" x 6.43" (216.4mm x 163.4mm)	8.92" x 7.21" (226.5mm x 183.0mm)	.083" (2.1mm)	长3.15" (80.0mm)
FTAS00-12.1A-4	12.1	9.72" x 7.30" (246.76mm x 185.32mm)	10.04" x 7.53" (255.0mm x 191.32mm)	10.67" x 8.07" (271.0mm x 205.0mm)	.083" (2.1mm)	长3.15" (80.0mm)
FTAS00-12.1AS-4	12.1	9.69" x 7.26" (246.0mm x 184.5mm)	9.84" x 7.42" (250.0mm x 188.5mm)	10.28" x 7.80" (261.0mm x 198.0mm)	.083" (2.1mm)	长3.15" (80.0mm)
FTAS00-15A-4	15.0	12.05" x 9.06" (306.1mm x 230.1mm)	12.21" x 9.25" (310.0mm x 235.0mm)	12.91" x 9.84" (328.0mm x 250.0mm)	.083" (2.1mm)	长3.15" (80.0mm)

注: 输入方式为指笔公用型。

* 4针可供针间距为1.0mm或1.25mm。详情请与厂家联系。

带水平尾部的4线式

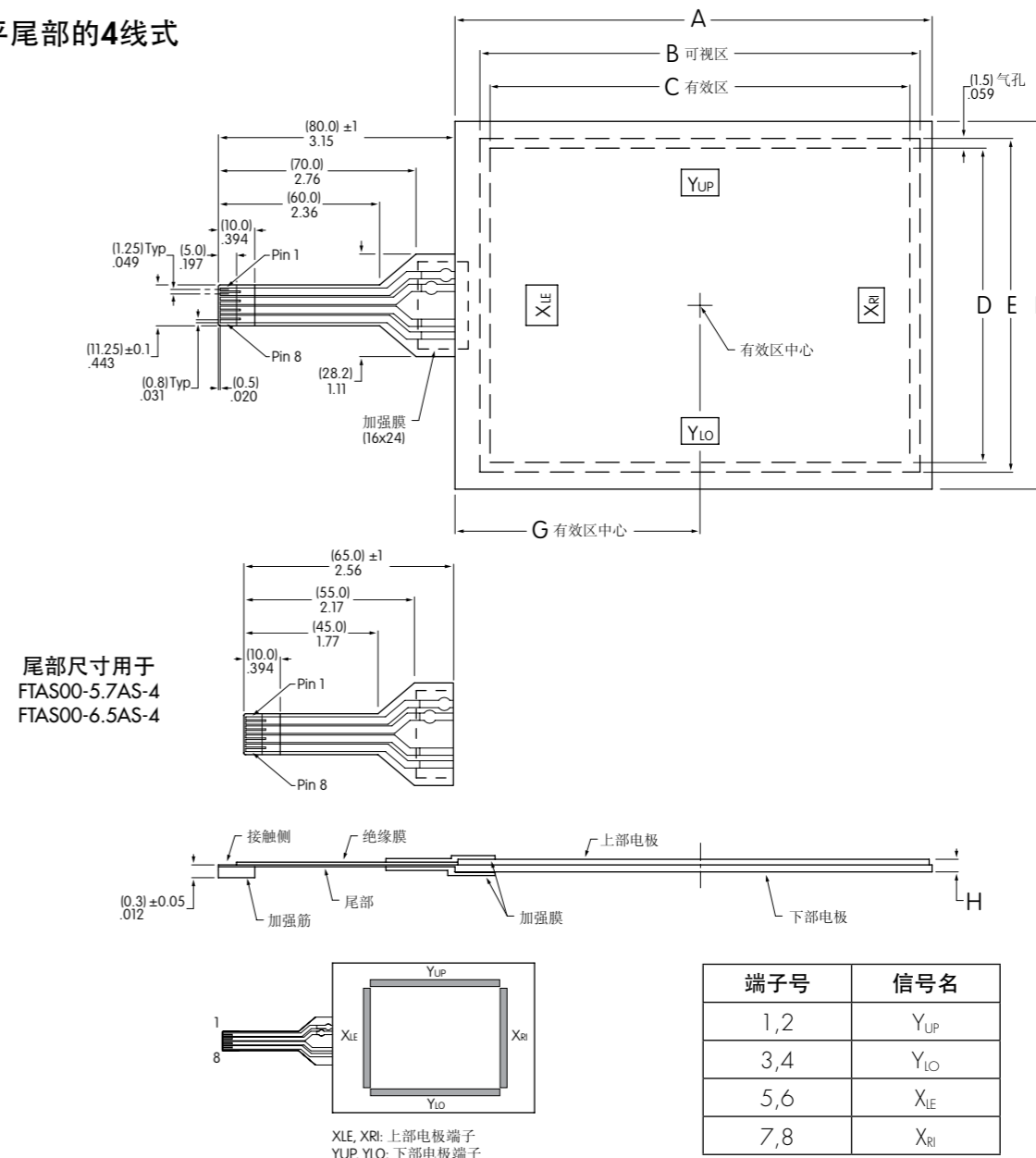

4线式模拟型触摸面板尺寸

零件编号	显示屏尺寸 (英寸)	尺寸A	尺寸B 可视区	尺寸C 有效区	尺寸D	尺寸E 可视区	尺寸F 有效区	尺寸G 有效区中心	尺寸H
FTAS00-5.7AS-4	5.7	5.16" (131±0.3mm)	4.76" (121mm)	4.54" (115.2mm)	3.40" (86.4mm)	3.61" (91.6mm)	3.98" (101±0.3mm)	2.65" (67.25mm)	.055" (1.4mm)
FTAS00-6.5AS-4	6.5	5.91" (150±0.3mm)	5.43" (138mm)	5.20" (132mm)	3.90" (99mm)	4.13" (105mm)	4.57" (116±0.3mm)	3.03" (77mm)	.055" (1.4mm)
FTAS00-8.4AS-4	8.4	7.34" (186.5±0.3mm)	6.95" (176.5mm)	6.73" (170.9mm)	5.10" (129.6mm)	5.33" (135.4mm)	5.69" (144.4±0.3mm)	3.73" (94.85mm)	.083" (2.1mm)
FTAS00-10.4AS-4	10.4	8.88" (225.6±0.3mm)	8.46" (215mm)	8.31" (211.2mm)	6.24" (158.4mm)	6.39" (162.4mm)	6.75" (171.4±0.3mm)	4.49" (114.1mm)	.083" (2.1mm)
FTAS00-12.1AS-4	12.1	10.28" (261±0.3mm)	9.84" (250mm)	9.69" (246mm)	7.26" (184.5mm)	7.42" (188.5mm)	7.80" (198±0.3mm)	5.18" (131.6mm)	.083" (2.1mm)
FTAS00-15A-4	15.0	12.91" (328±0.3mm)	12.20" (310mm)	12.05" (306.1mm)	9.06" (230.1mm)	9.25" (235mm)	9.84" (250±0.3mm)	6.52" (165.6mm)	.083" (2.1mm)

带垂直尾部的4线式

FTAS00-104AV-4

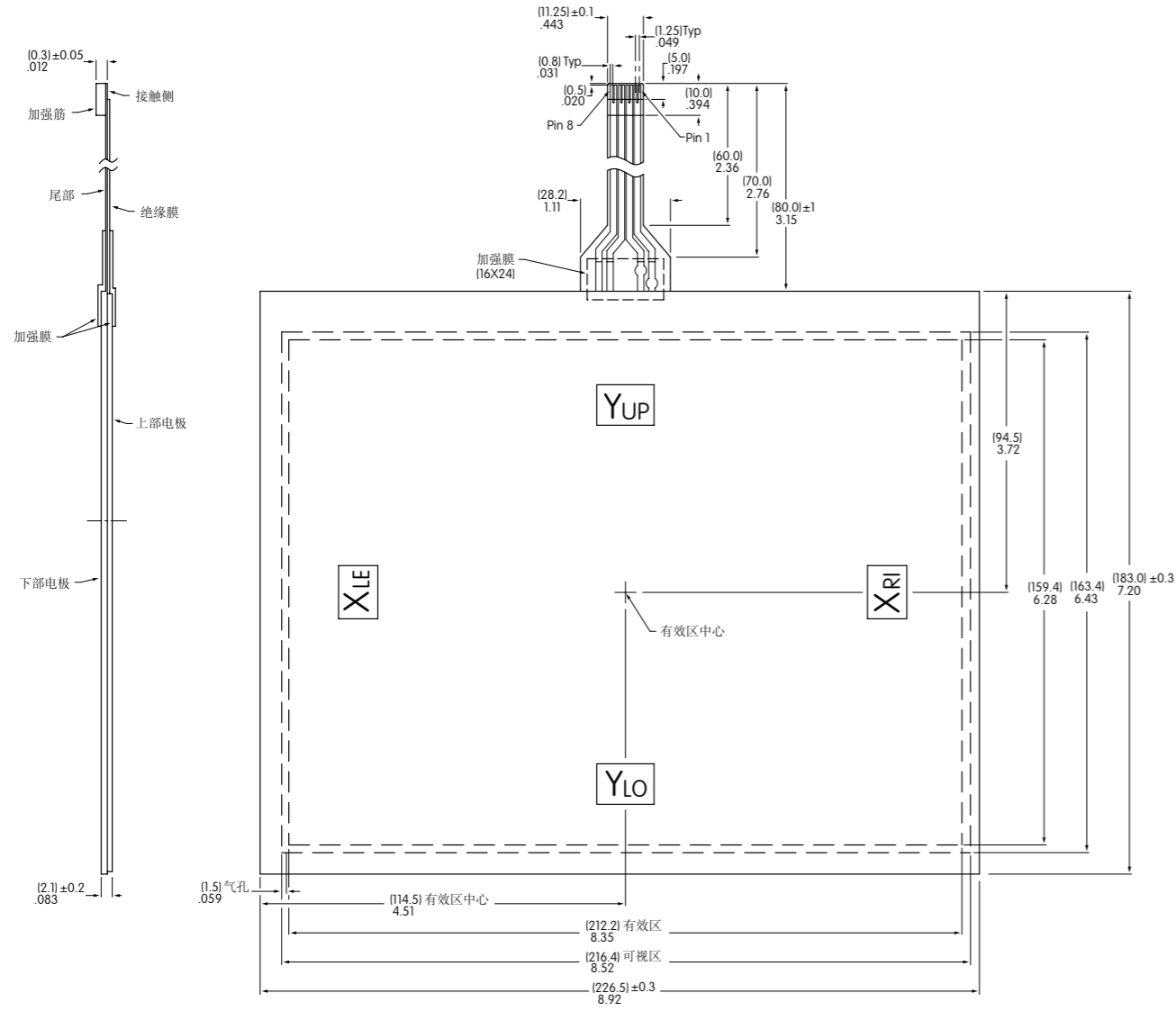

端子号	信号名
1,2	Y _{UP}
3,4	Y _{LO}
5,6	X _{RI}
7,8	X _{LE}

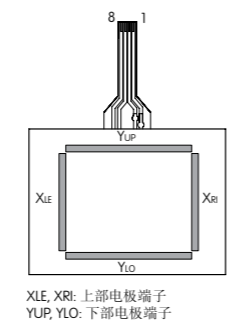

XLE, XRI: 上部电极端子
YUP, YLO: 下部电极端子

带水平尾部的4线式(偏心式)

FTAS00-121A-4

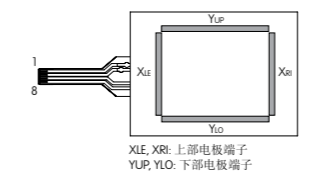
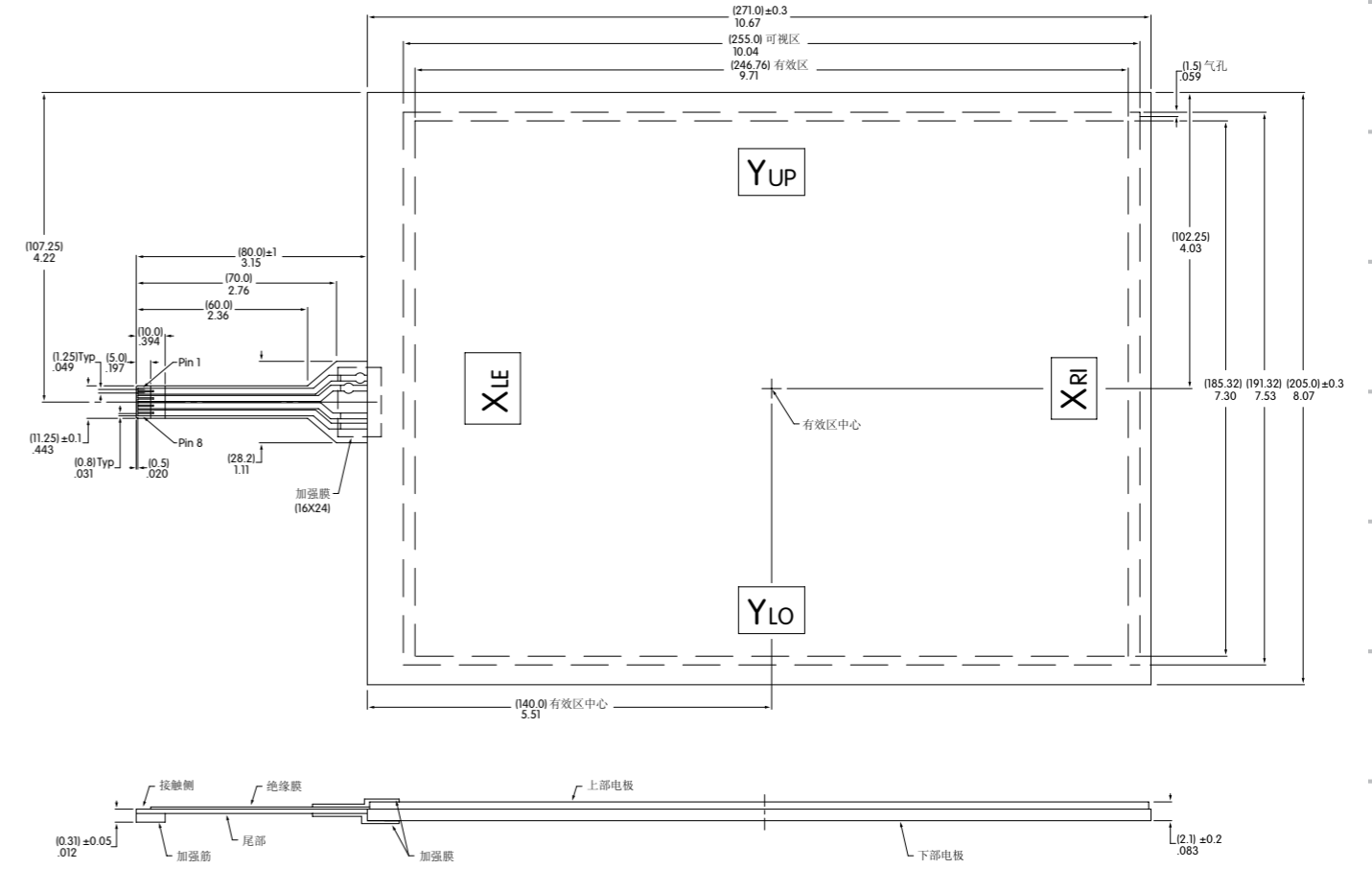

XLE, XRI: 上部电极端子
YUP, YLO: 下部电极端子

端子号	信号名
1,2	Y _{UP}
3,4	Y _{LO}
5,6	X _{LE}
7,8	X _{RI}

4线式触摸面板控制板和驱动软件

主要特点

- 高质量、高可靠性
- 易于集成取代鼠标功能
- 与控制板USB/RS2兼容
- 设备驱动程序与Vista和Windows XP操作系统兼容

可供用于
RS232C
的控制板

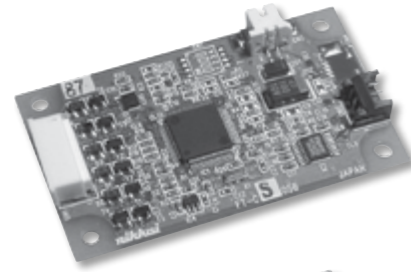

可供用于
USB的控制板

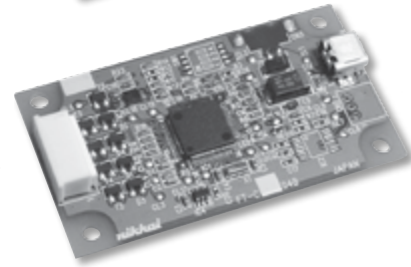

NKK提供与USB或RS232C兼容的控制板。关于规格和技术数据，请参阅本公司网站或与厂家联系

控制板		
类型	零件编号	通信协议
4线式	FTCS04B	RS232C
4线式	FTCU04B	USB

关于控制板和驱动软件的尺寸详图或技术数据，请参阅本公司网站。

芯片和附件

主要特点

- 接口：USB和RS232C
- 高速度和高精度
- 内置校准功能
- 内置数据功能去除选项以消除噪声



集成电路芯片 FTCSU564

该芯片用于5线式和4线式透明触摸面板，也可用于喜欢设计自己的控制板的人们。在触摸面板时，该芯片通过A/D检测出的模拟电压的高低来识别触摸的位置。A/D转换器接收该数值并将一连串的坐标值以串行数据方式或USB方式发送出去。

关于集成电路芯片的规格，请参阅本公司网站或与厂家联系。

可选的附件

AT713插座接插件

该插座接插件以编号方式连接到控制板的RS232C通信接口。与FTCS04A和FTCS04A2兼容。



AT714插座接插件

AT714插座接插件以编号方式连接到控制板的电源。



关于附件的尺寸详图和更多详情，请访问本公司网站或与本公司的技术支持人员接洽。

保存、处置和安装

以下是4线式和5线式触摸面板的一些通用的注意事项。完整的文档请查阅本公司网站。

安装（4线式、5线式）

- 请勿拉尾部。勿使尾部受力。
- 避免振动或冲击。
- 安装触摸面板时不能使其有松动。
- 机壳或机架的边缘不得有毛刺，否则可能导致误动作。机壳或机架的边缘不得进入按键区。
- 在机壳或机架与上部电极之间请保持一定的间隙（0.5mm左右），以便容纳由于湿度变化引起的膨胀或收缩。如需使用缓冲材，请不要用力按压上部电极区。任何缓冲材应安装在面板上方0.6mm以上的位置。
- 固定触摸面板时，请将下部端固定，例如固定在LCD显示器上。请勿使用双面胶带等物品将上部电极固定，以免上部或下部电极受到压力而损坏。
- 为了平衡上部和下部的压力，可以安装气孔。要确保没有液体或油类会进入触摸面板。

处置时的注意事项（4线式、5线式）

- 开启本产品的包装时，请注意上/下和前/后方向。玻璃的边缘未经过倒角处理，角部和边缘可能较锐利。对本产品进行操作时请戴好手套。
- 拿取本产品时，请不要抓取或拉拽尾部。
- 请戴好手套或指套，以防产品表面附着指纹。
- 抓取本产品时，请拿住可视区之外的部分。
- 请勿将本产品多个叠放或在本产品之上堆放其他物品。
- 要在完成安装之后才能去除保护膜。

操作时的注意事项（4线式、5线式）

- 仅限使用手指或触摸屏书写笔。
- 不能使用钢笔或类似物品在可视区和按键区之间用力按压。

设计时的注意事项（4线式、5线式）

- 对于模拟型，电阻值的变化会使输入区的定位产生偏差。可以用软件来校准输入区。
- 如果将本产品安装在LCD显示器上，显示器产生的噪声会导致误动作。为避免噪声，请采取将显示屏的外壳接地等预防措施。
- 不要创建用于两点触摸的软件，因为模拟型触摸面板会将两个触摸点的中心点判断为输入点。
- 当使用描线方式时，模拟型触摸面板在点间隔上会产生数据中断。请使用软件加以矫正。

其他注意事项（4线式、5线式）

- 请使用含有酒精的软布轻轻擦拭。请不要使用酒精之外的任何清洁剂。
- 请将本产品放在原包装箱中，并在指定的温湿度范围内进行保存。
- 不要将本产品保存在酸性环境、或其他腐蚀性气体的环境、或有结露的环境中。
- 在没有恰当的故障自动防护设计的情况下，本产品不适用于要求特别苛刻的控制系统，例如：核能、航空、医疗、或乘用工具等。

关于处置的注意事项（5线式）

- NKK公司保证5线式触摸面板与NKK控制板和驱动程序一起使用时能正常工作。请勿使用第三方的控制板。
- 即使经过校准，5线式触摸面板的阴极位置或触摸位置仍然可能错位。详情请参阅本公司网站。
- 创建一个更大的输入区。如果输入按钮位于画面边缘，则可能会操作不正常。
- 请用NKK驱动程序来完成9点校准。如果想要得到更高的精度，那么建议使用25点校准。

控制板的处置（5线式）

- 交货后保用一年。如果控制板不与NKK触摸面板一起使用，那么本公司不予担保。
- 使用本产品须防止静电影响。
- 应该在连接好主机和触摸面板之后再打开电源。
- 在将触摸面板尾部插入连接器CN1时，请务必拉着连接器CN1的滑块。拉动次数不要超过10次。
- 请勿改装本产品。
- 不要使用规格书所述之外的指令。
- 要使本产品远离噪声源（例如LCD运行所需的变换器等），因为尾部会受噪声影响。
- 如果安装后设备驱动程序（USB）不能正常工作，请在连接着控制板的状态下重新启动主机。
- 本产品不支持挂起模式（USB）。
- USB的传输协议是每次处理一帧。
- 如果不使用上述协议，那么请与厂家联系。

数字触摸面板

零件编号	画面尺寸 (英寸)	按键区尺寸	可视区尺寸	外形尺寸	面板厚度	端子形状 30针 .039" (1.0mm) 针间距
FTAS225-57AN	5.7	4.54" × 3.39" (115.2mm × 86.04mm)	4.80" × 3.62" (122.0mm × 92.0mm)	5.51" × 4.45" (140.0mm × 113.0mm)	.083" (2.1mm)	长3.94" (100.0mm)

注：输入方式是手指输入。数字触摸面板的按键数目15×15。数字触摸面板的尺寸详图，请参阅本公司网站。

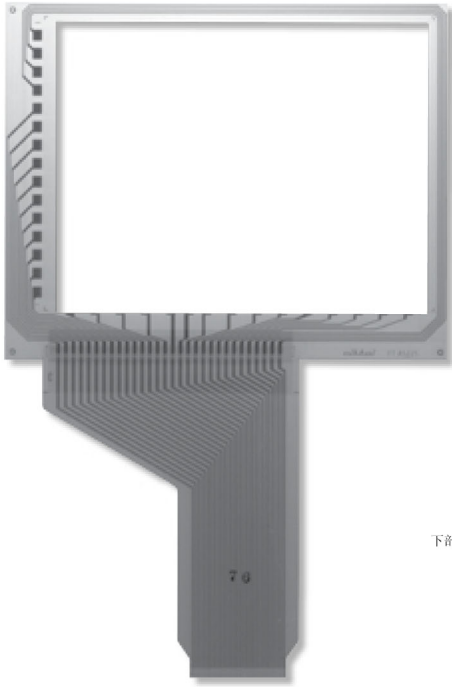

Digital
FTAS225-57AN

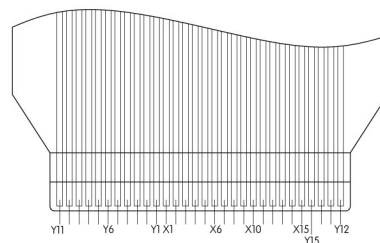
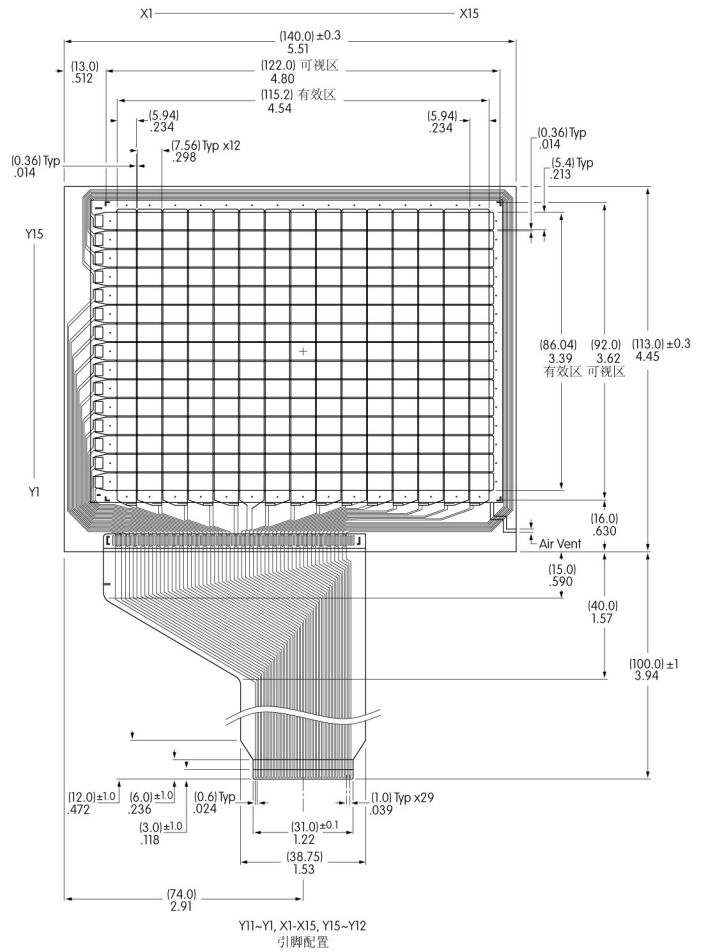
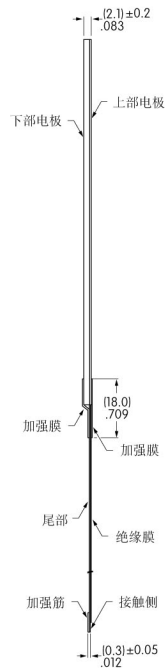

Y11~Y1, X1-X15, Y15~Y12
引脚配置

摇头开关

翘板开关

按钮开关

发光按钮开关

可编程开关

钥匙锁开关

旋转开关

滑动开关

触觉开关

倾斜开关

触觉开关

指示灯

附件

附录