

## ■ 第一章 自动化控制装置 ■

# 省配线终端



- RXT 系列继电器模块
- CXT 系列远程端子模块
- PLC 连接电缆

### 认证事项

RXT 系列  
CE  US

CXT 系列  
CE

温度控制  
器

继电器  
&  
插座

固态继电  
器

省配线终  
端

开关电源

时间继电  
器

液位控制  
器

蜂鸣器  
&  
讯响器

接触器

# RXT-F01/Q01 系列继电器模块



## 系列化电压

从12V至240V系列化，适用于各种工业自动化控制场合。根据电压不同输入电路设置有工作状态指示灯、续流二极管、反向保护二极管、整流器、浪涌抑制器等。

## 超薄模块

厚度仅6.2mm，方便多级组合应用，可设置模块分隔板，强烈的视觉分隔使配线和维护操作便捷高效，电气分隔使安全性提高，配线误操作减少。

## 安装

使用DIN35mm导轨安装。方向任意，可无间隔紧密排列。

## 耐用超薄功率继电器

触点形式1C(1a+1b)，负载容量6A 250VAC，寿命达1000万次。高爬电距离，高隔离耐压，高灵敏度。电气安全认证UL,c-UL,VDE

## 可更换标记板

标记电路功能或代号，标示方便，便于更换。

## 继电器操作杆

操作杆可保持继电器安装稳固，且能通过拨动操作杆便捷快速的取出继电器。使得更换和检查继电器时无需拆卸底座和配线。

## 两种端子类型

Q01采用免螺丝弹簧式端子，F01采用螺丝端子。

## 快速插拔式桥接短路片

输入端使用实现共正极或共负极，便于NPN或PNP控制。输出端使用实现共COM端，共NO端。极其显著的提高配线和维护效率，提高可靠性，同时最大限度降低配线错误。

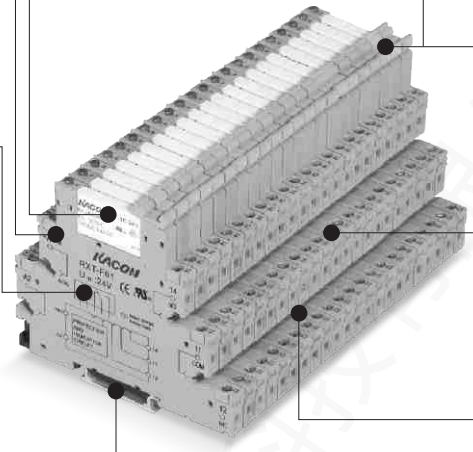

## 型号命名

RXT- ① ② ③ ④

①	触点端子类型
F	欧式螺丝端子
Q	免螺丝弹簧式端子

③	颜色
默认	绿色
K	黑色

④	输入电压
D12	12VDC
D24	24VDC
D48	48VDC
D60	60VDC
U24	24VDC/AC 50/60Hz
U120	110VDC/120VAC 50/60Hz
U230	220VDC/230VAC 50/60Hz

②	点数&触点形式
01	1点 TF-1C(1a+1b)

附件	
RXT-F01A	防止误配线和功能区分极间隔离板(白色)
RXT-F01S□	快速插拔式桥接短路片20P 颜色红, 蓝, 黑, 黄
RXT-F01P	标记板(白色)

※以上命名仅供选型参考，各参数不可任意组合。常用规格如表中所示，如需特殊订制规格，请联系 KACON。

### 输出特性

额定输入电压	12VDC	24VDC	24VDC 24VAC	48VDC	60VDC	120VAC 110VDC	230VAC 220VDC
消耗电流	15.3mA	9mA	11mA 8.5mA	9.2mA	4.8mA	3.5mA 3mA	3.2mA 3mA
动作时间	5ms		6ms	5ms		6ms	
复位时间	8ms		15ms	8ms		15ms	
电路设置	续流二极管, 工作状态指示灯, 反向保护二极管, 整流器, 浪涌抑制器						

温度控制  
器

继电器  
&  
插座

固态继电器

省配线终  
端

开关电源

时间继电器

液位控制  
器

蜂鸣器  
&  
讯响器

接触器

### 输出特性

额定容量	6A 250VAC/30VDC
触点形式	1a / 1C(1a+1b)
触点材质	银合金
接触电阻	首次30mΩ
机械寿命	1000万次

※ 如因提高产品质量提高而进行的更改, 恕不另行通知。

### 综合特性

介质耐压	4KV 50/60Hz for 1min
绝缘电阻	1000MΩ @500VDC
阻燃等级	UL94-V0
环境温度	-20°C~60°C 无凝露无结冰
适用配线	单股硬质导线0.14~2.5mm <sup>2</sup> 多股柔性导线AWG24~16 线端长度9~11mm
安装方式	任意, 无间隔紧密排列
安装方式	IEC 60 664/IEC 60 664 A/ DIN VDE 0110, 污染等级3, 过电压类别III, DIN EN 50 178/VDE 0160 (有关部分), IEC 60 255/DIN VDE 0435 (有关部分), DIN EN 50 178(VDE 0160): 1998-04, 输入/ 输出强化绝缘

### 外形尺寸(单位:mm±0.5)

RXT-F01

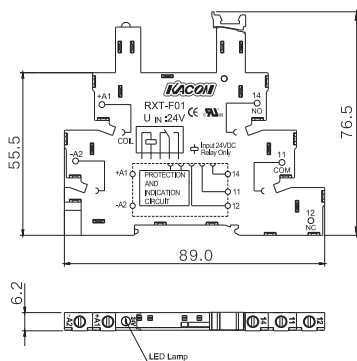
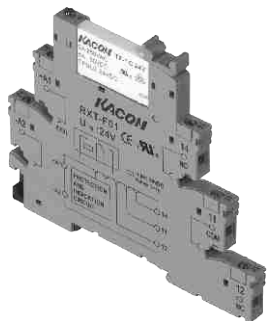

# 仅供产品选型使用

RXT-Q01

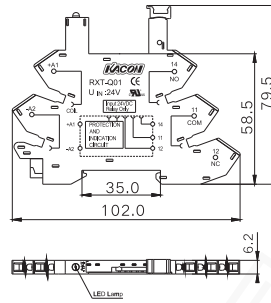

RXT-F01A

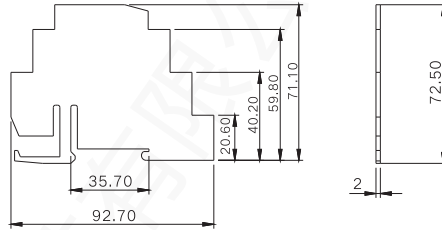
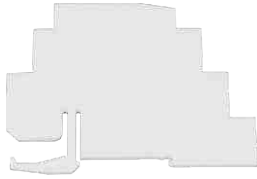

RXT-F01S 20P

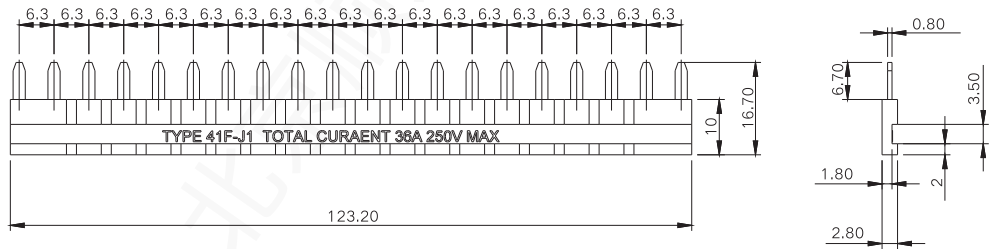

RXT-F01P

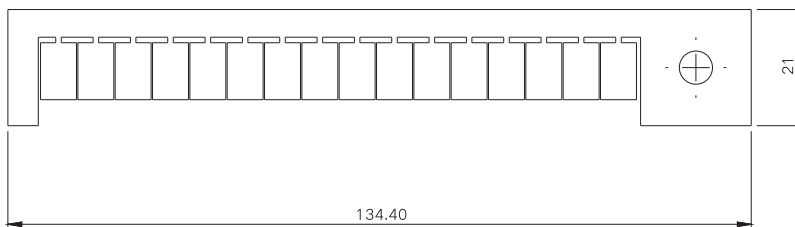

# RXT-S01/S04 半导体固态继电器模块

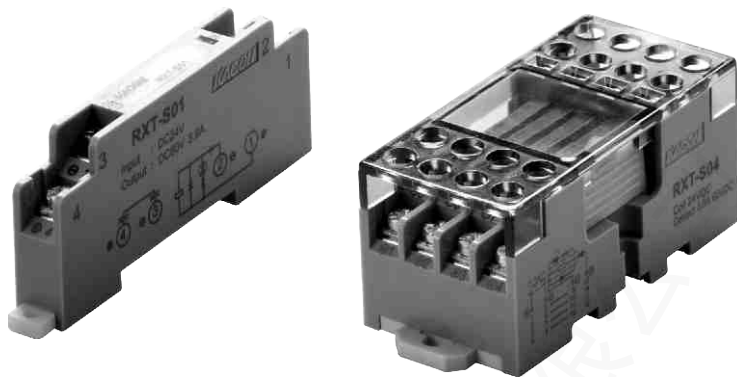

## 产品优点

- 半导体固态继电器采用光隔离型继电器；是介于传统继电器和固态继电器之间，采用半导体的固态继电器来切换输出电路；
- 半导体固态继电器内部采用光隔离型继电器优于其他采用电子或磁场工作原理的固态继电器。光隔离型继电器的特点是，在其输入侧使用发光二极管，在输出侧使用 MOSFET，中间部分采用光电传感器阵列。同时在输入和输出之间提供介质阻挡；
- 半导体固态继电器低功耗，低漏电流，切换速度快、无停滞、比传统继电器更适合于信号快速传输使用，如（PLC输出、IC输出）等快速响应器件的信号输出切换；
- 半导体固态继电器无触点颤动、使用时无火花现象更适用于，如：（矿区、多粉尘车间）等恶劣环境；使用寿命长和高可靠性等优点；
- 半导体固态继电器内置插座，方便更换内置安全继电器，实现产品长期使用；

## 技术参数规格

型号	RXT-S01	RXT-S01K	RXT-S04	RXT-S04K
安全继电器	AQZ102D	AQZ202D	AQZ102D	AQZ202D
极数	单极		四极	
输入电压	5~24V DC		5~24V DC	
公共端	输入	汇流排外置	汇流排外置	
	输出	汇流排外置	汇流排外置	
接线方式	输入	输入M3螺丝		输入M3螺丝
	输出			
产品尺寸(mm)	32x81.3x10		33x72.5x32	
安装方法	DIN导轨		DIN导轨	

# 仅供产品选型使用

## RXT-S01/S04规格(环境温度25°C)

型号		RXT-S01	RXT-S01K	RXT-S04	RXT-S04K	
输入	工作电压	5~30V		5~30V		
	消耗功率	0.3W		0.3Wx4		
	关断电压	有效电压	1.4V		1.4V	
		最大电压	4V		4V	
最小电压		0.8V		0.8V		
输出	负载电压	60V		60V		
	负载电流	3.6A	2.7A	3.6A	2.7A	
	负载峰值电流	9.0A		9.0A		
	消耗功率	1.6W		1.6Wx4		
响应速度	开时间	有效时间	5.8ms		5.8ms	
		最大时间	10.0ms		10.0ms	
	关时间	最小时间	0.2ms		0.2ms	
		有效时间	3.0ms		3.0ms	
总消耗功率		1.6W		1.6W		
输入/输出 隔离电压		2,500V AC		2,500V AC		

## 外形尺寸图(单位:mm)

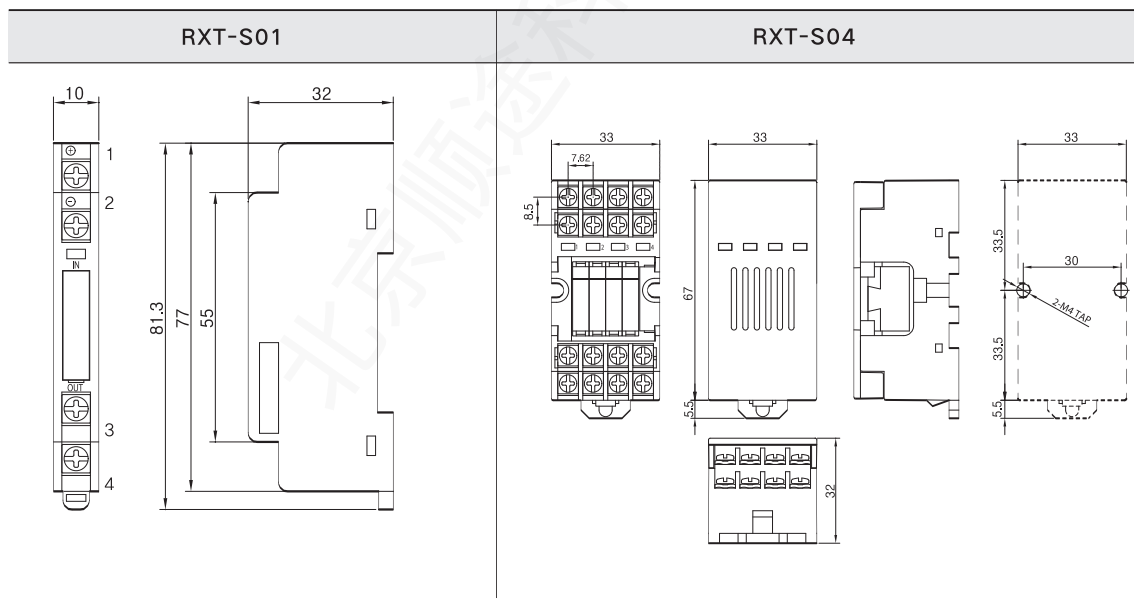

### 内部接线图

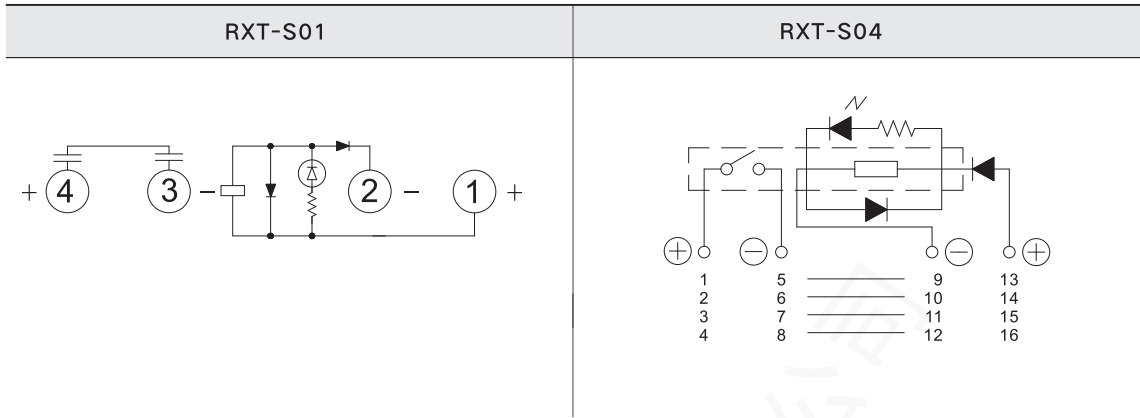

温度控制  
器

继电器  
&  
插座

固态继电  
器

省配线终  
端

开关电源

时间继电  
器

液位控制  
器

蜂鸣器  
&  
讯响器

接触器

### 附件

#### 4极汇流排

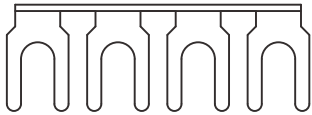

#### 适用端子

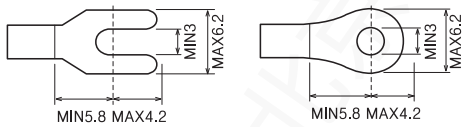

# RXT 系列 - 继电器模块



## 产品特点

- 继电器模块具备1点、4点、8点、16点、32点输出。
- 具备适用于NPN和PNP两种PLC输出卡的规格。
- 8点、16点、32点继电器输出设置有接点噪音抑制功能。
- 便于维修更换继电器的工具作为标准部件配备。
- 采用符合UL标准的工程塑料制造，具有杰出的阻燃和抗冲击性能。
- 采用彩色螺丝标示各端子不同的功能，设置有透明的防尘盖。

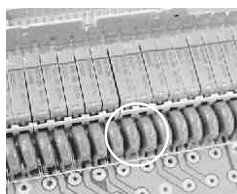

装有防过电压的压敏电阻

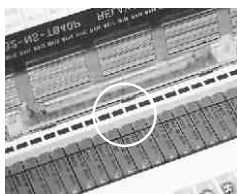

安装工作状态易识别的指示灯





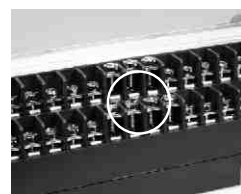



提供更换继电器和更换工具



采用彩色螺丝便于接线操作  
(已获取实用新型)

## 一般性能

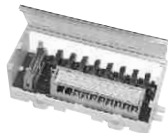
额定电流	250VAC 5A, 30VDC 5A	
消耗功率	200mW(24VDC)	
最小负载	100mA 5VDC	
最大电流	5A	
时 间	动作时间	约8ms
	复位时间	约5ms
寿 命	机械寿命	1,000万次
	电气寿命	10万次
装配螺丝扭矩	0.5N·m(5.10kgf·cm)	

<p>RXT-A01</p> 	<p>RXT-B01</p> 	<p>RXT-G04</p> 	
<p>RXT-K04 RXT-K04H</p> 	<p>RXT-N08(NPN) RXT-P08(PNP)</p> 	<p>RXT-N16(NPN) RXT-P16(PNP)</p> 	<p>RXT-N32(NPN) RXT-P32(PNP)</p> 



RXT-A01

内部接线图

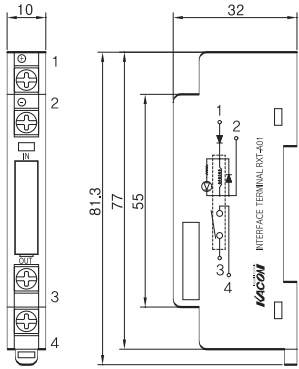

RXT-B01

内部接线图

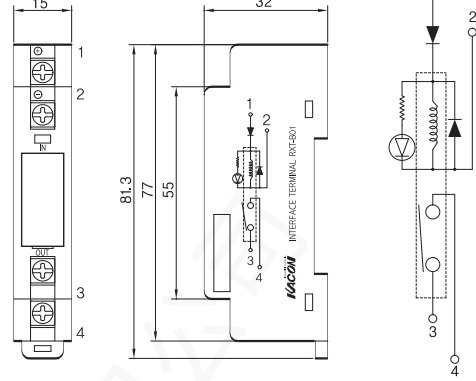

RXT-G04

安装图

内部接线图

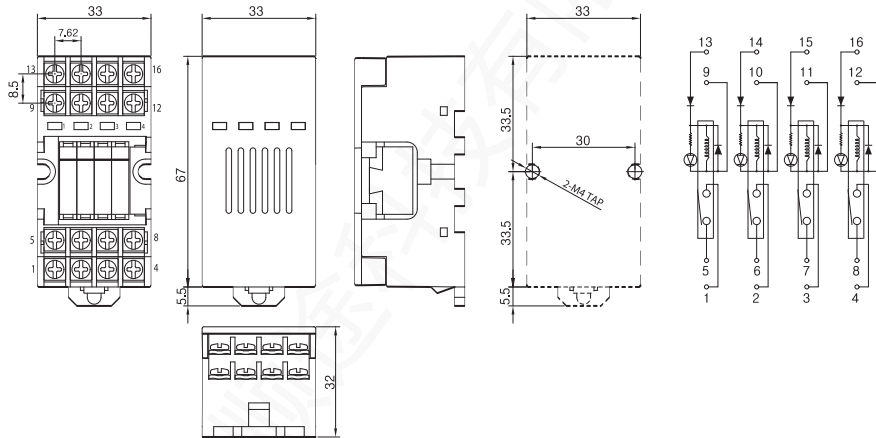

RXT-K04(NAIS PQ1a 使用)  
RXT-K04H(HR96A 使用)

外观图

安装图

内部接线图

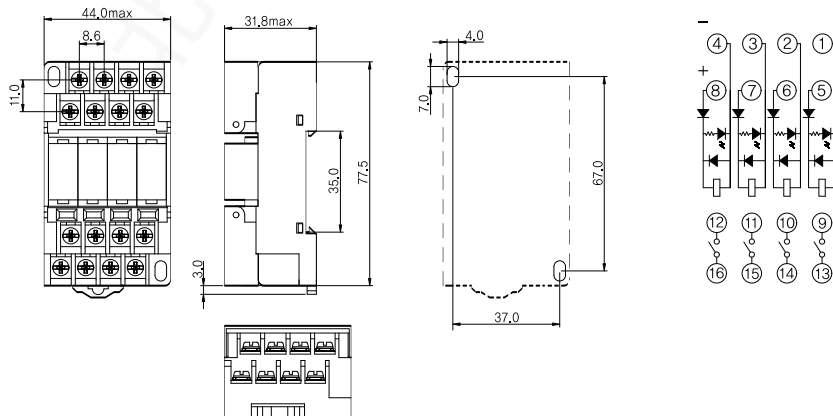

- 温度控制  
器
- 继电器  
&  
插座
- 固态继电  
器
- 省配线终  
端
- 开关电源
- 时间继电  
器

- 液位控制  
器
- 蜂鸣器  
&  
讯响器
- 接触器

# 仅供产品选型使用

RXT-N08

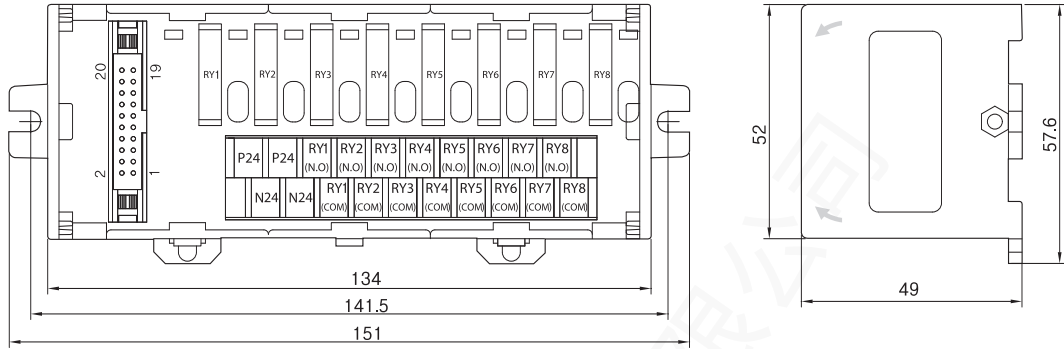

接线图

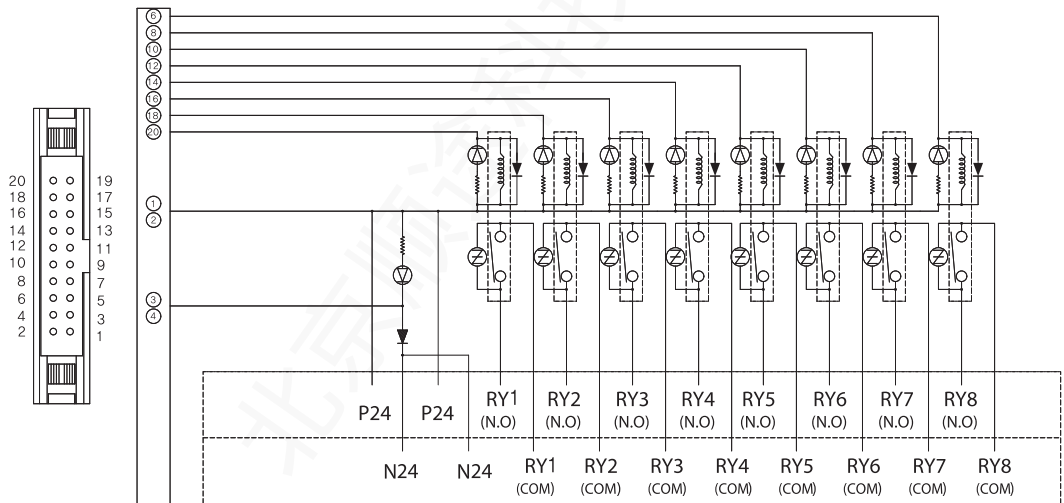

RXT-N16

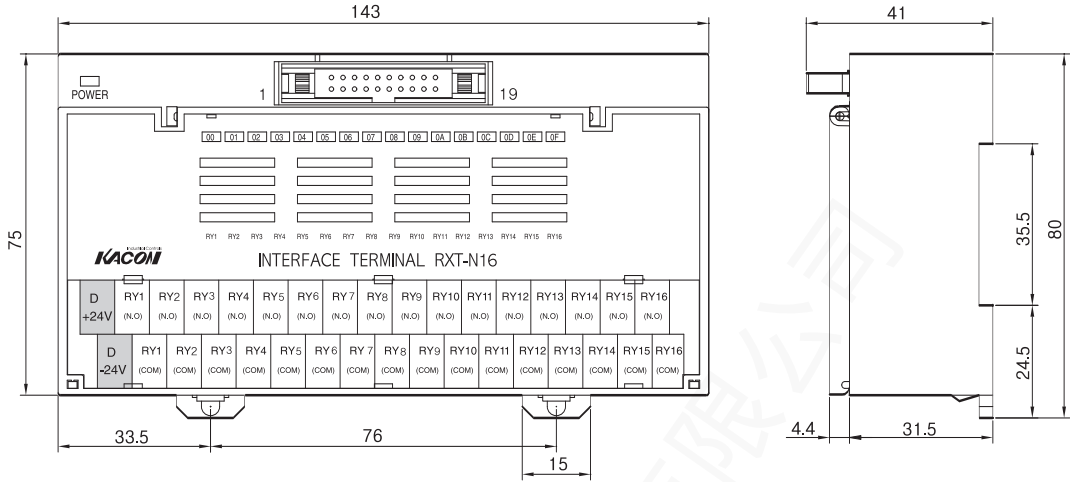

- 温度控制器
- 继电器 & 插座
- 固态继电器
- 省配线终端
- 开关电源
- 时间继电器
- 液位控制器
- 蜂鸣器 & 讯响器
- 接触器

接线图

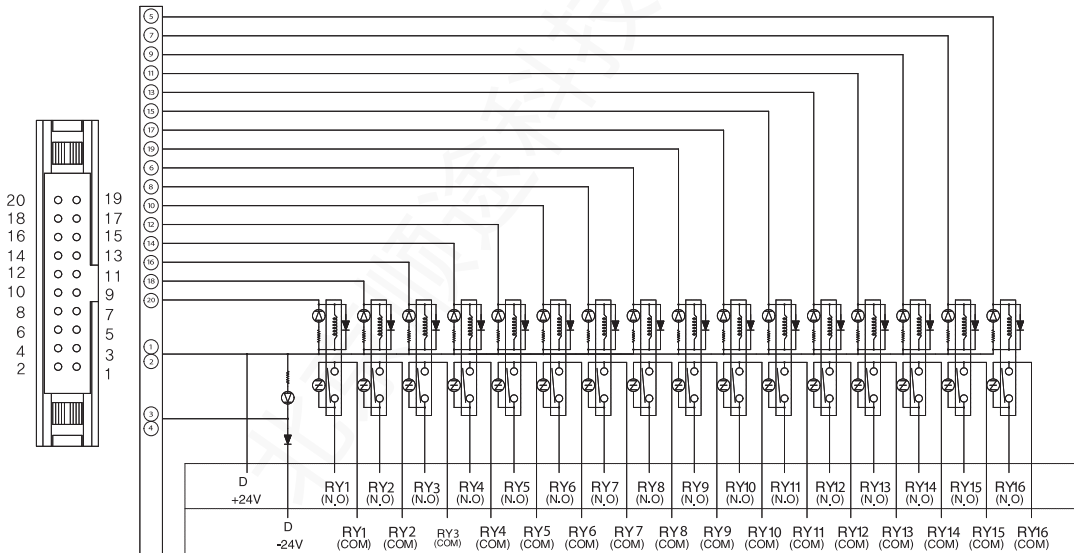

# 仅供产品选型使用

RXT-N32

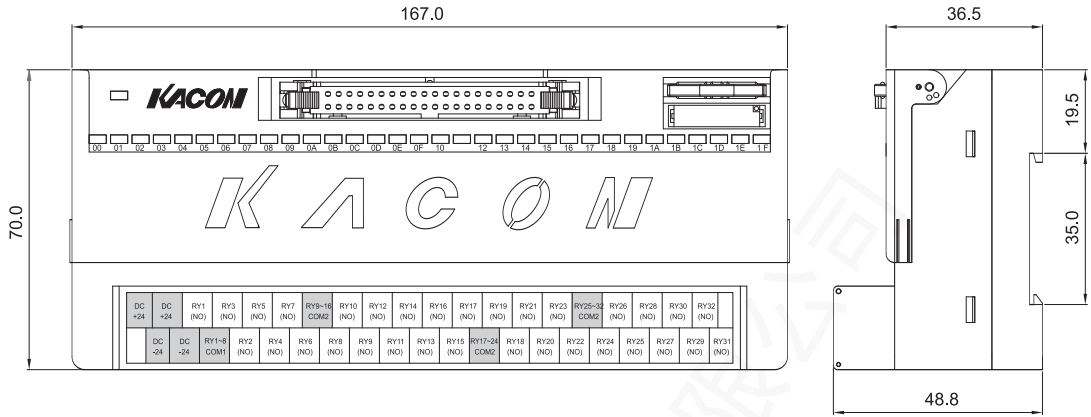

接线图

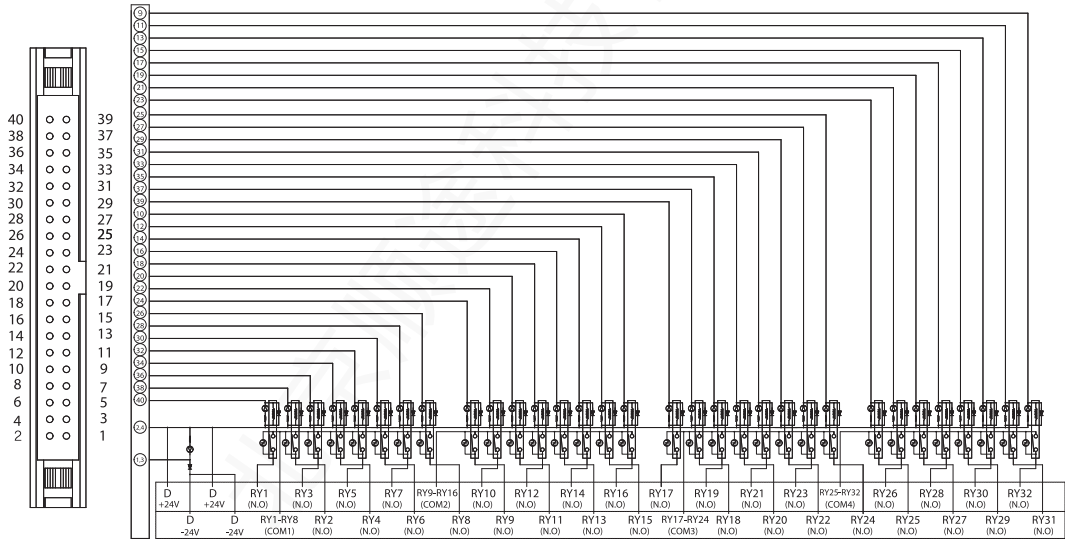

### 导轨安装方法

- 安装时—  
先将一侧牢固卡在导轨上，然后将另一侧压入。
- 拆装时—  
使用一字螺丝刀将滑块按图示凹槽部方向操作。

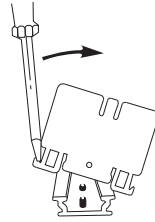

### 接线次序及更换继电器的方法

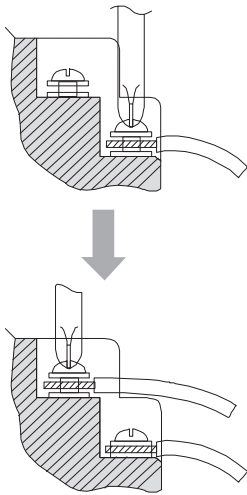

※ 接线时从下至上顺序

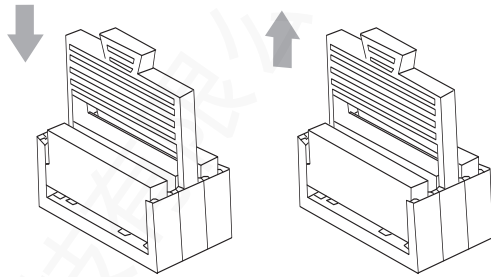

- 拆装插座上的继电器时，请务必按图示使用专用工具进行拆装。
- 使用专用工具更换继电器。
- 将专用工具向上推拉便分离继电器。
- 插入更换继电器时无须使用专用工具可直接用手进行装配。

### 接线范例(PLC连接图)

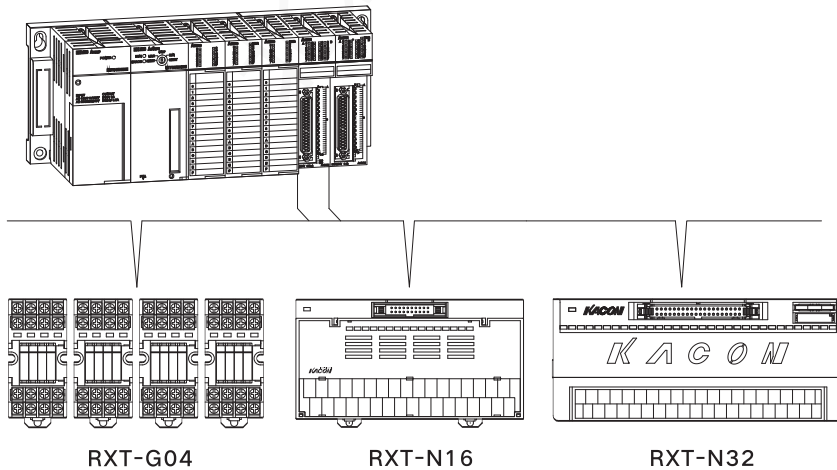

温度控制  
器

继电器  
&  
插座

固态继电器

省配线终  
端

开关电源

时间继电  
器

液位控制  
器

蜂鸣器  
&  
讯响器

接触器

# 仅供产品选型使用

## 适用端子

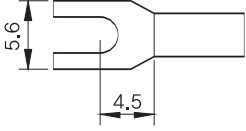
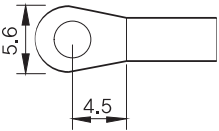
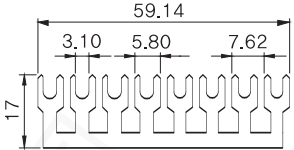
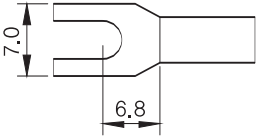
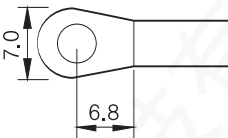
<p>Y 型端子 (1.25-3 Y)</p> 	<p>O 型端子 (1.25-3 O)</p> 	<p>汇流排 (7.62mm-8P)</p> 
<p><b>RXT-K04</b></p>		
<p>Y 型端子 (1.25-4 Y)</p> 	<p>O 型端子 (1.25-4 O)</p> 	<p>汇流排 (8.4mm-8P)</p> 