



工具产品详细目录

德 国魏德米勒集团公司成立于1948年，是全球电气连接技术产品领域的领先制造商。除了为电气连接、传输领域提供专业的解决方案，还为工业环境提供电源、信号和数据处理等工作条件。60多年来，魏德米勒始终以先进的科技作为发展之本，坚持不断变革和创新，开发和生产面向全球客户的全系列专业电连接技术产品和解决方案。同时作为行业领先者，魏德米勒在电连接、功能和通讯电子产品领域制订了全球通用的规范与标准。目前魏德米勒集团公司在全球70多个国家设有生产制造工厂、销售公司和代表处，拥有员工3,500多人。



魏德米勒电联接国际贸易(上海)有限公司成立于2001年7月，是魏德米勒集团服务于中国市场的销售服务机构，拥有覆盖全国的销售网络和完善的售后服务体系，全国设有14个销售办事处，为客户提供全面便捷的销售和技术服务。

魏德米勒电联接(苏州)有限公司成立于2003年8月，是魏德米勒集团投资的全资子公司，厂房面积接近20,000平方米，是魏德米勒集团全球六大生产基地之一。

领先的联接技术

- > 多种接线技术，齐全的产品系列，为您提供整套电气连接、传输领域的解决方案，还为工业环境提供电源、信号和数据处理等工作条件。
- > 拥有全球领先的电联接技术，多达1,150项专利技术应用，保证您获得世界领先的产品。
- > 专业的研发团队，为您度身定制开发新品。

卓越的产品质量

- > 位于苏州的生产制造工厂严格遵守魏德米勒全球标准化生产管理。
- > 开关柜内外部的电联接产品和功能电子产品，具有五年质保，成为客户首选。
- > 使用通讯电子产品帮助优化智能网络中离散式自动化系统解决方案。

高效的服务支持

- > 实时网上产品查询、订货系统，实现快速、高效的客户服务。
- > 位于上海超过4,000平方米的物流仓储中心拥有充裕齐全的备货，确保最短时间发货。

全面的行业应用

- > 为机械、电力、轨道交通、过程控制等行业提供专家级的电气应用解决方案。
- > 具有丰富经验的行业应用工程师团队为您提供贯穿项目生命周期的全方位的服务支持。

专业的技术团队

- > 分布于上海、北京、广州、成都、天津、西安、深圳、杭州、武汉、厦门、沈阳、南京、青岛和长沙多达200多位技术支持和专业销售人员为您提供专业、及时的现场服务。
- > 魏德米勒位于上海的亚太培训中心为销售团队以及客户提供全面的产品和技术培训，优秀的销售团队能够为您提供专业的技术支持。



①



②



③



④



⑤

- ① 上海销售服务总部
- ② 苏州生产制造研发基地
- ③ 苏州质量测试实验室
- ④ 外高桥保税区物流仓储及加工中心
- ⑤ 外高桥保税区亚太培训中心

魏德米勒 | 全系列产品

魏德米勒是全球电气联接技术产品的领先制造商。为电气联接、传输领域提供专业解决方案，还为工业环境提供电源、信号及数据处理等工作条件。我们不断研发，生产并销售电气联接、功能电子和通讯电子三大类产品，还为您提供客户定制服务。

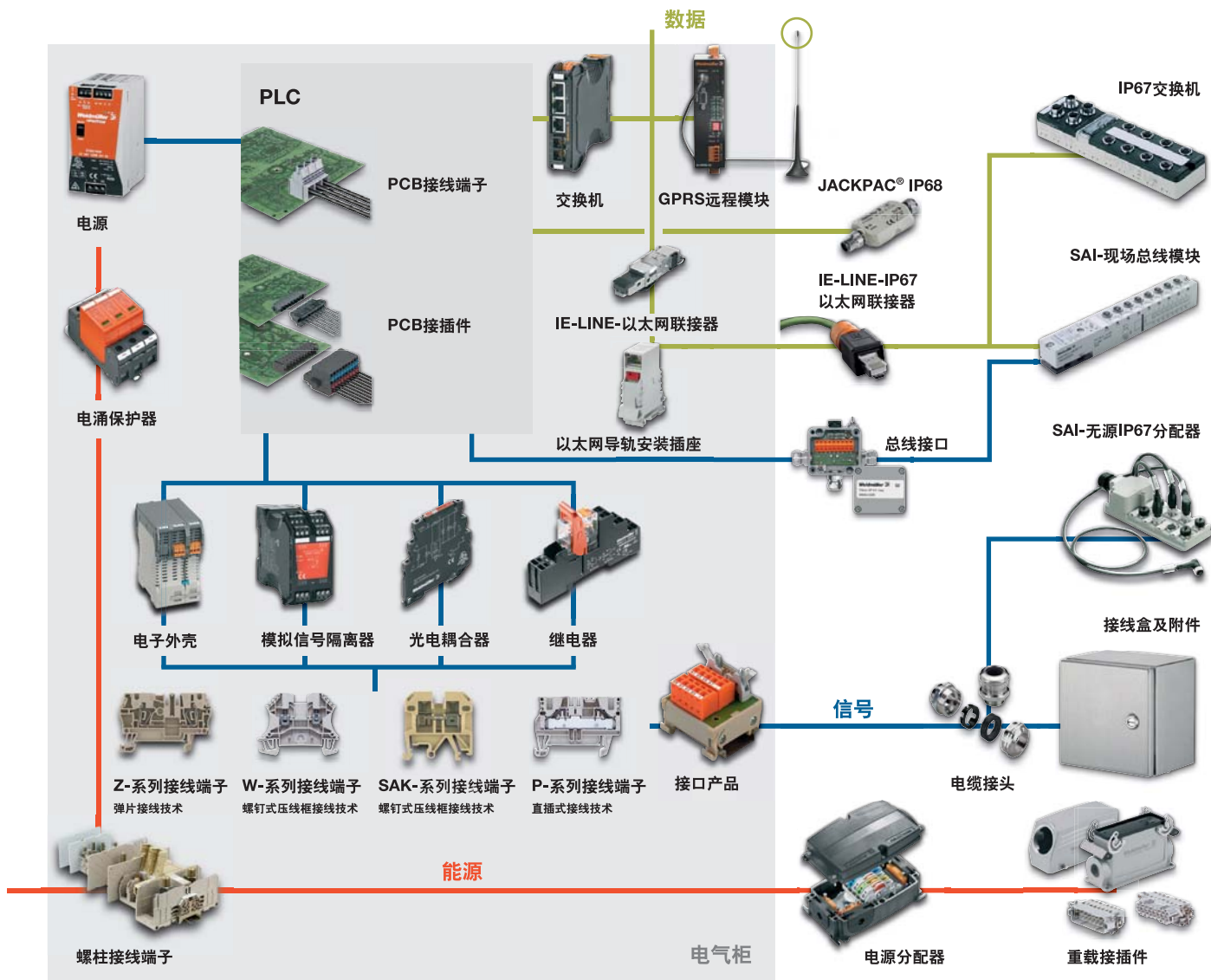

工具及标记号



断线工具



剥线工具



压接工具



工具套装



应用软件



打印设备



标记号

客户定制服务



接线端子装条服务



接线盒装配服务



客户特殊定制接口产品

魏德米勒 | 各行业应用



火力发电 输配电 风力发电 水力发电 核电站

电力行业

典型应用案例

- 甘肃330KV酒钢变电站
- 四川华阳500KV变电站
- 宁夏北川银河风电厂
- 黑龙江黑河风电厂
- 三峡水电站
- 秦山核电
- 上海坪圩2x1000MW超临界电厂
- 内蒙2x1000MW宿州火电厂

* 更多电力行业应用信息，请与魏德米勒公司联系



机床 注塑机械 纺织机械 电梯 港口机械

机械行业

典型应用案例

- 振华港机
- 太原重工
- 卡尔迈耶纺织机械
- 宁波海天注塑机械
- 银川长城机床
- 通力电梯
- 三菱电梯
- 帝森电梯
- 新时达电气
- 沈阳蓝光电梯

* 更多机械行业应用信息，请与魏德米勒公司联系



磁悬浮 地铁 动车组 铁路信号通讯 机车

交通行业

典型应用案例

- 北京地铁4、5、10号线
- 广州地铁3、4、5号线
- 上海地铁4号线，1及2号线延伸段
- 青藏线车辆
- 青岛四方-庞巴迪200km/h动车组
- 京津300km/h动车组
- 天津地铁1号线、北京地铁5号线自动列车控制系统

* 更多交通行业应用信息，请与魏德米勒公司联系



化工 污水处理 水泥 石油 冶金

过程控制行业

典型应用案例

- 中海油-BP广东LNG终端接收站项目
- 渤海石油平台项目
- 中石化仪征化纤年产45万吨PTA项目
- 鞍钢齐大山选矿项目
- 宝钢-炼钢4#RH项目
- 宝钢五冷轧项目
- 海螺集团
- 重庆拉法基
- 天津北仓污水处理工程
- 白龙港污水处理工程

* 更多过程控制行业应用信息，请与魏德米勒公司联系

目录

章节

工具样本

切断工具
剥线工具
压接工具
螺丝刀
自动化机器
管状端头及工具套装

A
B
C
D
E
F

工具产品总揽

电缆断线工具 KT
A.2 页



电缆断线工具 KTF
A.4 页



电缆断线工具 KT
A.5 页



电缆断线工具 KT
A.6 页



剥线工具 Stripax®
B.2 页



剥线工具 Mini-duro-Stripax
B.3 页



剥线工具 Multi-stripax®
B.4 页



剥线工具 AM 25/AM 35
B.6 页



剥线工具 AM16 AMF6/10
B.7 页



压接工具 Stripax®plus 2.5
C.4 页



管状端头压接工具 PZ 6 HEX
C.5 页



管状端头压接工具 PZ 6 roto
C.7 页



工具产品总揽

预绝缘端头压接工具 CTI 6
C.10 页



水晶插头压接工具
C.20 页



大型端头压接工具 MTR
C.21 页



电动扭矩螺丝刀
D.2 页



带有切断功能的螺丝刀 Swifty@set
D.5 页



VDE绝缘螺丝刀
D.6 页



普通螺丝刀
D.8 页



手动扭矩螺丝刀
D.11 页



电缆接头扳手
D.14 页



自动断线机器 CutFix 8
E.2 页



自动断线机器 CCM
E.2 页



自动剥线机器 Powerstripper
E.3 页



工具产品总揽

自动剥线 and 压接机器 Crimpfix 2.5
E.4 页



带塑料套的管状端头
F.3 页



不带塑料套的管状端头
F.11 页



预绝缘端头
F.13 页



工具套装
F.15 页



工具套装
F.16 页



切断工具

切断工具

KT 8	A.2
KT 12	A.2
KT 20	A.3
KTF 25	A.4
KTF 36	A.4
KT 45R	A.5
KT 55	A.5
KT 80	A.6
WAW 1	A.7
KT ZQV	A.7
TSLD	A.8
导轨切割工具	A.8
SLICER	A.9
SLICER 1K	A.9
CUTTY	A.9
SCISSOR 2K	A.10
SCISSOR 1K	A.10

切断工具

A

切断工具

断线工具

- 可以切断不同截面大小的导线和电缆
- 切断质量高

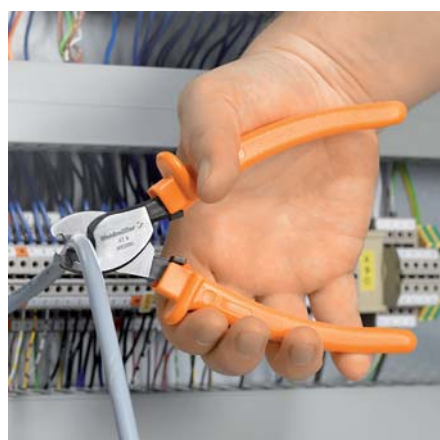

KT 8



切断时不会发生错位，最大可切割直径为8mm铜导线和铝导线。

- 不适用于切断钢丝、带钢皮铠装的电缆、铝合金导线以及冷拉铜导线

KT 12



切断时不会发生错位，最大可切割直径为12mm铜导线和铝导线。

- 不适用于切断钢丝、带钢皮铠装的电缆、铝合金导线以及冷拉铜导线

技术参数

最大切断能力(铜导线)	
单股硬导线(最大导线截面积)	mm ² /AWG(kcmil)
多股硬导线(最大导线截面积)	mm ² /AWG(kcmil)
多股软导线(最大导线截面积)	mm ² /AWG(kcmil)
多股软导线, 多股硬导线(最大导线直径)	mm

最大切断能力(铝导线)	
多股硬导线(最大导线截面积)	mm ² /AWG(kcmil)
多股硬导线(最大导线直径)	mm
单股硬导线	mm ²

数据线/电话线/控制线	
最大导线直径	mm

工具参数	
长 / 宽 / 高	mm
重量	g
信息	

KT8	
最大切断能力(铜导线)	16 / 6
多股硬导线(最大导线截面积)	16 / 6
多股软导线(最大导线截面积)	16 / 6
多股软导线, 多股硬导线(最大导线直径)	8

最大切断能力(铝导线)	16 / 6
多股硬导线(最大导线直径)	8
单股硬导线	16

数据线/电话线/控制线	8
-------------	---

工具参数	165 / 65 / 25
重量	180
信息	工具处于闭和状态

KT12	
最大切断能力(铜导线)	16 / 6
多股硬导线(最大导线截面积)	25 / 3
多股软导线(最大导线截面积)	35 / 2
多股软导线, 多股硬导线(最大导线直径)	12

最大切断能力(铝导线)	25 / 6
多股硬导线(最大导线直径)	8
单股硬导线	25

数据线/电话线/控制线	12
-------------	----

工具参数	215 / 66 / 28
重量	300
信息	工具处于闭和状态

订货信息

型号	数量	订货号
KT 8	1	9002650000

信息	
----	--

附件

型号	数量	订货号

信息	
----	--

型号	数量	订货号
KT 12	1	9002660000

信息	
----	--

型号	数量	订货号

信息	
----	--

切断工具

断线工具

- 可以切断不同截面大小的导线和电缆
- 切断质量高

KT 20

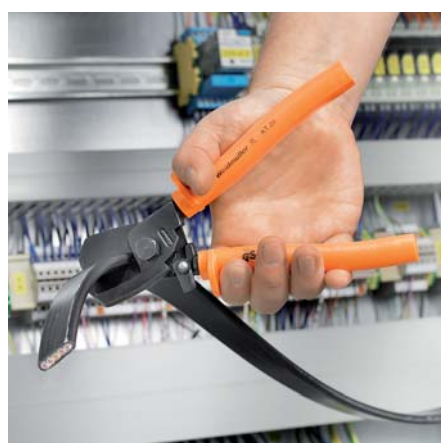

切断时不会发生错位，最大可切割直径为20mm铜导线和铝导线。

- 钳口能够自动打开，操作方便
- 锁定机构大大减少了伤人的情况
- 不适用于切断钢丝、带钢皮铠装的电缆、铝合金导线以及冷拉铜导线

技术参数

最大切断能力(铜导线)	
单股硬导线(最大导线截面积)	mm ² /AWG(kcmil)
多股硬导线(最大导线截面积)	mm ² /AWG(kcmil)
多股软导线(最大导线截面积)	mm ² /AWG(kcmil)
多股软导线, 多股硬导线(最大导线直径)	mm
最大切断能力(铝导线)	
多股硬导线(最大导线截面积)	mm ² /AWG(kcmil)
多股硬导线(最大导线直径)	mm
单股硬导线	mm ²
数据线/电话线/控制线	
最大导线直径	mm
工具参数	
长 / 宽 / 高	mm
重量	g
信息	

KT20
16 / 6
35 / 2
70 / 2/0
20
70 / 2/0
20
35
20
215 / 66 / 29
400
工具处于闭和状态

订货信息

信息

型号	数量	订货号
KT 20	1	9002300000

附件

信息

型号	数量	订货号

切断工具

KTF 25



可精确切断25mm以下直径的电缆。用于切断较大截面的电，且特别适合于在操作空间有限时使用。

- 易于使用，省力
- 无论活动钳口处于什么位置，均可随时解除自锁机构
- 不适用于切断钢丝、带钢皮铠装的电缆、铝合金导线以及冷拉铜导线

KTF 36



可精确切断35mm以下直径的电缆。用于切断较大截面的电缆，且特别适合于在操作空间有限时使用。

- 易于使用，省力
- 无论活动钳口处于什么位置，均可随时解除自锁机构
- 靠偏心驱动实现最佳杠杆传动
- 不适用于切断钢丝、带钢皮铠装的电缆、铝合金导线以及冷拉铜导线

KTF 25
120 / 250
120 / 250
25
150 / 300
25
25
245 / 80 / 40
900
工具处于闭和状态

KTF 36
300 / 600
300 / 600
35
300 / 600
35
35
330 / 100 / 49
1400
工具处于闭和状态

型号	数量	订货号
KTF 25	1	9002180000

型号	数量	订货号
KTF 36	1	9002190000

型号	数量	订货号

型号	数量	订货号

切断工具

断线工具

- 可以切断不同截面大小的导线和电缆
- 切断质量高

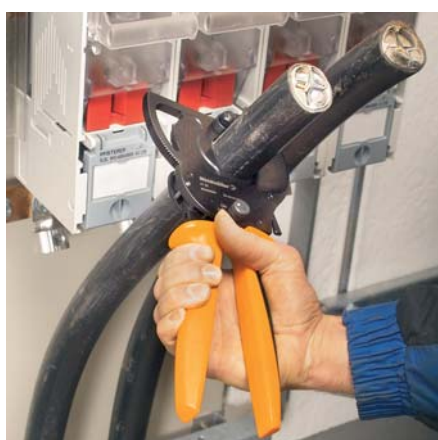

KT 45 R



可精确切断45mm以下直径的电缆。

- 易于使用，省力
- 单手操作工具
- 无论活动钳口处于什么位置，均可随时解除自锁机构
- 靠偏心驱动实现最佳杠杆传动
- 不适用于切断钢丝、带钢皮铠装的电缆、铝合金导线以及冷拉铜导线

KT 55



可精确切断55mm以下直径的电缆。

- 易于使用，省力
- 单手操作工具
- 无论活动钳口处于什么位置，均可随时解除自锁机构
- 靠偏心驱动实现最佳杠杆传动
- 不适用于切断钢丝、带钢皮铠装的电缆、铝合金导线以及冷拉铜导线

技术参数

最大切断能力(铜导线)	
单股硬导线(最大导线截面积)	mm ² / kcmil
多股硬导线(最大导线截面积)	mm ² / kcmil
多股软导线(最大导线截面积)	mm ² / kcmil
多股软导线，多股硬导线(最大导线直径)	mm
扇形导线	
最大切断能力(铝导线)	
多股硬导线(最大导线截面积)	mm ² / kcmil
多股硬导线(最大导线直径)	mm
扇形导线	
数据线/电话线/控制线	
最大导线直径	mm
工具参数	
长 / 宽 / 高	mm
重量	g
信息	

KT 45 R	
单股硬导线(最大导线截面积)	300/600
多股硬导线(最大导线截面积)	400/800
多股软导线，多股硬导线(最大导线直径)	45
扇形导线	3x70SM
多股硬导线(最大导线截面积)	400/800
多股硬导线(最大导线直径)	45
扇形导线	4x70SE
最大导线直径	45
长 / 宽 / 高	290 / 40 / 85
重量	740
信息	SM: 扇形导线(多股线) SE: 扇形导线(单股线)

KT 55	
单股硬导线(最大导线截面积)	500/1000
多股硬导线(最大导线截面积)	500/1000
多股软导线，多股硬导线(最大导线直径)	55
扇形导线	3x150SM
多股硬导线(最大导线截面积)	500/1000
多股硬导线(最大导线直径)	55
扇形导线	4x150SE
最大导线直径	55
长 / 宽 / 高	365 / 45 / 115
重量	1450
信息	SM: 扇形导线(多股线) SE: 扇形导线(单股线)

定货信息

型号	数量	订货号
KT 45 R	1	9202040000
信息		

型号	数量	订货号
KT 45 R	1	9202040000
信息		

型号	数量	订货号
KT 55	1	9202060000
信息		

附件

型号	数量	订货号
KT 45 R的备用可转动刀片	1	9204270000
信息		

型号	数量	订货号
KT 45 R的备用可转动刀片	1	9204270000
信息		

型号	数量	订货号
KT 55的备用可转动刀片	1	9204280000
信息		

切断工具

断线工具

- 靠偏心驱动实现最佳杠杆传动
- 易于使用，省力
- 无论活动钳口处于什么位置，均可随时解除自锁机构

KT 80

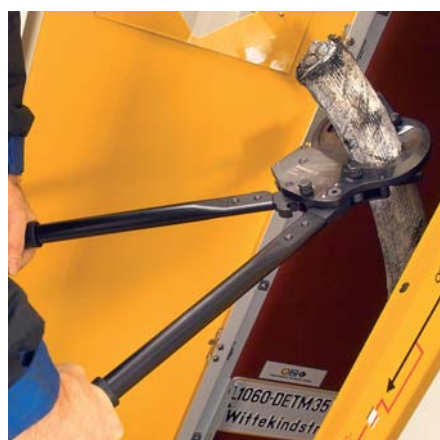

切断时不会发生错位，最大可切割直径80mm的铜导线和铝导线。

- 可用于切断薄的钢电缆及带软钢芯的电缆
- 不适用于切断钢丝，带钢皮铠装的电缆，铝合金导线以及冷拉铜导线

技术参数

最大切断能力(铜导线)	
单股硬导线(最大导线截面积)	mm ² / kcmil
多股硬导线(最大导线截面积)	mm ² / kcmil
多股软导线(最大导线截面积)	mm ² / kcmil
多股软导线，多股硬导线(最大导线直径)	mm
扇形导线	
最大切断能力(铝导线)	
多股硬导线(最大导线截面积)	mm ² / kcmil
多股硬导线(最大导线直径)	mm
单股硬导线	mm ²
数据线/电话线/控制线	
最大导线直径	mm
工具参数	
长 / 宽 / 高	mm
重量	g
信息	

KT80
630/1260
630/1260
80
3x240SM
1000/2000
80
4x240SE
80
675 / 55 / 175
3240

定货信息

信息	
----	--

型号	数量	订货号
KT 80	1	9202080000

附件

信息	
----	--

型号	数量	订货号
KT 80的备用可转动刀片	1	9204290000

切断工具

WAW 1

横联组件切断工具



适合于魏德米勒W系列接线端子的横联件（从WQV2.5~WQV35）的切断工具。

KT ZQV

横联组件切断工具



适合于魏德米勒Z系列接线端子的横联件ZQV的切断工具。

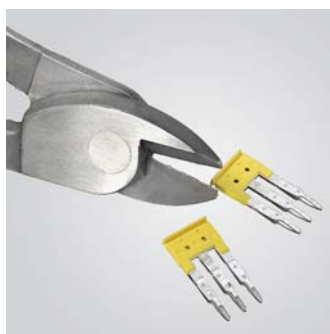

技术描述

长度	167 mm
重量	227 g

技术描述

长度	215 mm
重量	300 g

订货信息

型号	数量	订货号
WAW 1	1	9004500000

订货信息

型号	数量	订货号
KT ZQV	1	9002170000

剥线工具

剥线工具	Stripax®	B.2
	Stripax® 16	B.2
	Mini-duro-stripax	B.3
	Multi-stripax®	B.4
	Multi-stripax® 16 SL	B.5
	Multi-stripax® 6-16	B.5
	Multi-stripax® ASI	B.5
	Multi-stripax® AWG	B.5
	AM 25 / AM 35	B.6
	AM 12	B.6
	AM 16	B.7
	AMF 6/10	B.7
	CST	B.8
	CST vario	B.9

剥线工具

剥线工具

- 可剥不同导线类型，不同导线截面的导线
- 剥线质量高



Stripax®



用于对0.08...6mm²带PVC绝缘皮的软导线、多股线及单股导线进行断线与剥线

- 利用可调节的定位挡块可以调整剥线长度
- 剥线完成后，钳口自动张开
- 几根导线或几根扁平带状线可以一次动作同时剥线
- 带两层绝缘皮的电缆两次动作完成剥线，而无须额外调节
- 特殊的自我调节剥线钳口不会伤及导线
- 对于大小不同的导线，剥线钳口会自动调节
- 剥线后，多股线不会散开
- 断线刀口配合严密，具有自我调整能力
- 使用寿命长
- 更佳的人类工程设计式样

Stripax® 16



用于对6...16mm²带PVC绝缘皮的软导线、多股线及单股导线进行剥线，可以断6mm²以下的软导线、多股丝及单股导线。

- 利用可调节的定位挡块可以调整剥线长度
- 剥线完成后，钳口自动张开
- 带两层绝缘皮的电缆两次动作完成剥线，而无须额外调节
- 对于大小不同的导线，剥线钳口会自动调节
- 剥线后，多股线不会散开
- 断线刀口配合严密，具有自我调整能力
- 使用寿命长
- 更佳的人类工程设计式样

技术参数

最大剥线能力	
导线类型	
导线截面积	mm ²
导线直径	mm
最大剥线长度	mm
刀片可调节深度	mm

断线能力	
最大断线能力	mm ²
非屏蔽 & 屏蔽数据线	mm
多股软导线(铜导线)	mm ²

工具参数	
长度	mm
重量	g

信息

订货信息

型号	数量	订货号
STRIPAX®	1	9005000000

信息

附件

型号	数量	订货号
清洁刷	5	9005450000
备用剥线刀片	1	9054030000

信息

stripax®	
带有PVC绝缘皮的多股线、单股线	
0.08 ... 6	
20	

6	
---	--

190	
155	

型号	数量	订货号
STRIPAX®	1	9005000000

型号	数量	订货号
清洁刷	5	9005450000
备用剥线刀片	1	9054030000

stripax® 16	
带有PVC绝缘皮的多股线、单股线	
6 ... 16	
20	

6	
---	--

190	
155	

型号	数量	订货号
STRIPAX® 16	1	9005610000

型号	数量	订货号
清洁刷	5	9005450000
备用剥线刀片	1	9054080000

剥线工具

剥线工具

- 利用可调节的定位挡块可以调整剥线长度
- 剥线过程完成后，钳口自动张开

Mini-duro-stripax

刀片套装



剥线与断线工具，用于带普通PVC绝缘皮和带特殊绝缘皮的导线。剥线、断线直径范围0.2...1.3mm。

- 带普通PVC绝缘皮或带聚四氟乙烯、硅树脂等很难处理的绝缘皮的软导线和实心导线
- 特殊的剥线钳口不会伤及导线
- 刀片更换容易
- 同一把工具可以安装不同的刀片套装

技术参数

最大剥线长度	mm	3 - 7
最大剥线直径	mm	2.2
工具参数		
长度	mm	135
重量	g	110

剥线刀片的选型



导线直径

颜色
mm (最小/最大)
AWG
mm²
绝缘材料

白色	黄色	红色	绿色	蓝色	黑色
0.3 - 1.3	0.2 - 0.3	0.3 - 0.5	0.55 - 0.8	0.88 - 0.92	1.0 - 1.21
28 ... 18	32/1, 32/7, 30/1, 30/7	28/1, 28/7, 28/19, 26/1, 26/7, 26/19, 24/1	24/7, 24/19, 22/1, 22/7, 22/19, 20/1	20/7, 20/19	18/1, 18/7, 18/19
≈ 0.08 ... 1.0					
PVC/硅树脂	PTFE	PTFE	PTFE	PTFE	PTFE

订货信息

带有刀片套装的工具 (数量 = 1)

订货号 9001280000	订货号 9003700000	订货号 9003710000	订货号 9003720000	订货号 9003730000	订货号 9003740000
-------------------	-------------------	-------------------	-------------------	-------------------	-------------------

带有所有刀片套装的工具 (数量 = 1)

订货号 9003500000

附件

刀片套装 (数量 = 1)

订货号 9006970000	订货号 9003600000	订货号 9003610000	订货号 9003620000	订货号 9003630000	订货号 9003640000
-------------------	-------------------	-------------------	-------------------	-------------------	-------------------

剥线工具

multi-stripax®

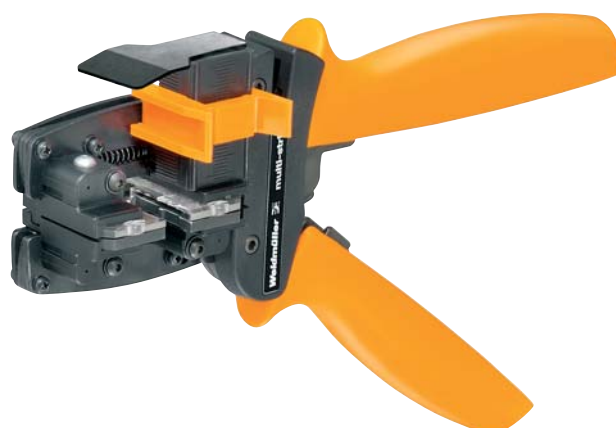

技术参数

导线类型	带有PVC的绝缘皮的多股线,单股线
最小剥线长度	2 mm
最大剥线长度	不限(多次操作)
最大断线截面积	6 mm ² (软导线)
最大断线截面积	2.5 mm ² (硬导线)
最大断线截面积	10.2 x 4 mm(带状线)
长/宽/高	250 / 85 / 40 mm
重量	250 g



B.4 Weidmüller 

剥线工具

订货数据

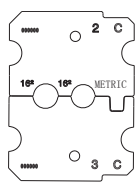
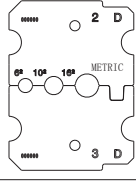
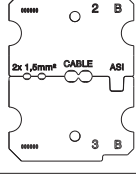
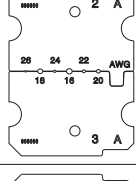
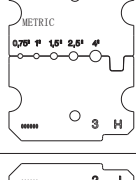
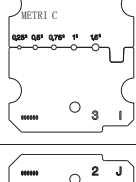
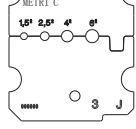
型号	导线	绝缘层	刀片形状	代码	数量	订货号
multi-stripax 16 SL 剥线组件 multi-stripax 16 SL	16 mm ²	PVC		C	1	9202220000
	标准导线 多股导线				1	9202270000
multi-stripax 6-16 剥线组件 multi-stripax 6-16	6 mm ²	PVC		D	1	9202210000
	10 mm ² 16 mm ² 硬导线 多股导线 软导线				1	9202260000
multi-stripax ASI 剥线组件 multi-stripax ASI	ASI 导线	PTE PUR EPDM		B	1	9202250000
	1.5 mm ²				1	9202300000
multi-stripax AWG 剥线组件 multi-stripax AWG	AWG 26	PTFE PVC		A	1	9202230000
	AWG 24 AWG 22 AWG 20 AWG 18 AWG 16				1	9202280000
multi-stripax 0.75-4 ² SL 剥线组件 multi-spx 0.75-4 ² SL	0.75 mm ²	PVC 不含卤素		H	1	9203610000
	1 mm ² 1.5 mm ² 2.5 mm ² 4 mm ²				1	9203730000
multi-stripax 0.25-1.5S 剥线组件 M-SPX 0.25-1.5S	0.25 mm ²	PVC 不含卤素		I	1	9204540000
	0.5 mm ² 0.75 mm ² 1 mm ² 1.5 mm ²				1	9204550000
multi-stripax 1.5-6.0S S M-SPX 1.5-6.0S	1.5 mm ²	PVC 不含卤素		J	1	9204560000
	2.5 mm ² 4 mm ² 6 mm ²				1	9204570000

信息

附件

型号	描述	数量	订货号
ERME MULTI-STRIPAX	断线刀片	1	9203070000
ERAN MULTI-STRIPAX	定位挡块	1	9203100000

信息

剥线工具

- 圆形PVC电缆剥线

AM 25 / AM 35

AM 25: Ø 6...25 mm; AM 35: Ø 25...36 mm



- 旋转刀片进行圆周、纵向和螺旋切割
- 支架用于剥开绝缘层切口
- 附带备用刀片



技术数据

剥线参数	
电缆总类	
导线截面范围	-
导线直径	mm
切割深度	
断线参数	
UTP和STP数据线,最大直径	-
软导线(最大截面积)	-
工具尺寸	
长度	mm
重量	g

AM 25	AM 35
PVC 圆导线	PVC 圆导线
6...25	25...36
可调节至4.5 mm	可调节至4.5 mm
135	140
135	135

订货数据

版本

型号	数量	订货号
AM 25	1	9001540000
AM 35	1	9001080000

附件

附件

型号	数量	订货号
Spare blades	2	9001530000
Sheathing stripper		

AM 12

UTP 和 STP 数据线剥线工具



- 断线种类:UTP和STP数据线,或其它柔性铜线,最大导线截面4mm²(AWG 11)
- 剥线总类:UTP和STP数据线,或其它圆形导线,范围Ø0.5-12.5 mm
- 可调节剥线刀片消除剥线时对屏蔽层或导体的损伤
- 挡线装置实现重复断线,节约长度设定时间

AM 12
UTP和STP数据
AWG 20...11
0.5...12.5
可调节
8
4
97
36

型号	数量	订货号
AM 12	1	9030060000

型号	数量	订货号
Sheathing stripper		

剥线工具

外层剥线工具

- 用于PVC电缆外层剥线
- 绝缘层可被任意方向切割剥除
- 可用刀片打开绝缘层的开口



product
design
award

2008

AM 16

圆型导线剥线工具, Ø 6...17 mm



- 为配合导线而设计

AMF 6/10

带状导线剥线工具, 6 mm² and 10 mm²

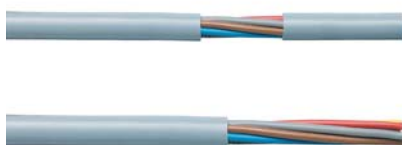

技术数据

剥线参数	
电缆总类	
导线截面范围	-
导线直径	mm
切割深度	
断线参数	
UTP和STP数据线,最大直径	-
软导线(最大截面积)	-
工具尺寸	
长度	mm
重量	g

AM 16	
PVC圆导线	
导线直径	6...17 mm
切割深度	0.8 - 2.5 mm
长度	53 mm
重量	60 g

AMF 6/10	
PVC带状导线	
切割深度	0 - 4.0 mm
长度	110 mm
重量	115 g

订货数据

版本

型号	数量	订货号
AM 16	1	9204190000

型号	数量	订货号
AMF 6/10	1	9204180000

附件

--

型号	数量	订货号
Spare blade	1	9204260000
Sheathingstripper		

型号	数量	订货号
Spare blade	1	9204250000
Sheathingstripper		

剥线工具

剥线工具

- 用于同轴电缆和直径为2.5...8mm的圆形(带屏蔽)数据线。
- 一层、二层及三层剥线一次完成
- 刀片调节架可以调节或更换, 因此可以快速调节适合其他电缆型号
- 利用调节块可以预先调整切入深度
- 具有标准刀片间距的刀具盒可以更换
- 刀具盒两面有刃口, 可以两面使用

CST



CST的刀具盒



- RG 58和RG 71
- RG 59和RG 62
- 无线电缆
- Profibus电缆
- Ethernet电缆

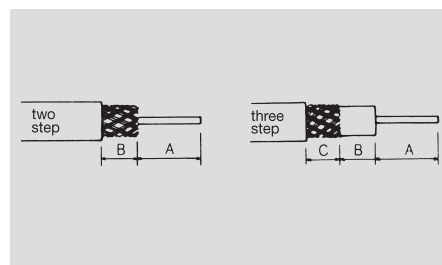
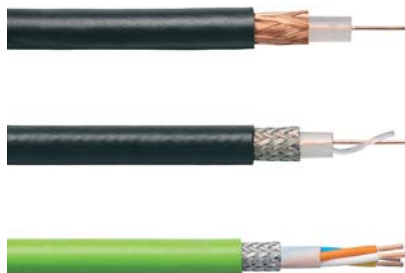

技术参数

最大的切断能力 (铜导线)	
导线类型	
导线截面积	AWG
导线直径	mm
最大剥线长度	mm
可调节刀口深度	mm
切断能力	
最大切断能力	mm ²
非屏蔽 & 屏蔽数据线	mm
多股软导线(铜导线)	mm ²
工具参数	
长度	mm
重量	g
信息	

CST	IE-CST
同轴电缆 & 圆形数据线	同轴电缆 & 圆形数据线
2.5 ... 8	2.5 ... 8
信息	

刀具盒的剥线尺寸	B [mm]	C [mm]
灰色	3.9	
红色	6.0	
黄色	12.0	
蓝色	6.5	
白色	8.6	
绿色	7.1	5.1
棕色	7.5	3.5
桔红色	8.0	3.7
浅绿色	6.0	6.0
黑色	8.6	2.3
信息		

订货信息

信息	
附件	
信息	

型号	数量	订货号
CST	1	9030500000
IE-CST	1	9204350000
附件		
型号	数量	订货号
备用调节块	1	9005800000
螺丝刀	1	9005720000
备用刀片调节架	1	9032060000
信息		

CST的刀具盒	数量	订货号
灰色	1	9032050000
红色	1	9032040000
黄色	1	9032030000
蓝色	1	9032020000
白色	1	9204340000
绿色	1	9032000000
棕色	1	9032010000
桔红色	1	9032200000
浅绿色	1	9032210000
黑色	1	9032220000
信息		

剥线工具

剥线工具

- 用于同轴电缆和直径为2.5...8mm的圆形（带屏蔽）数据线。
- 一层、二层及三层剥线一次完成
- 可以任意调整网状屏蔽层和内绝缘层的剥线长度，调整步长为1mm（最小剥线长度约3.2mm）
- 可以快速改装成适合其他型号电缆的剥线工具
- 最大总剥线长度17mm

CST vario



- RG 58和RG 71
- RG 59和RG 62
- 无线电缆
- Profibus电缆
- Ethernet电缆

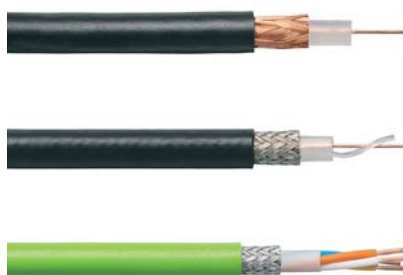

技术参数

最大的切断能力（铜导线）导线类型	
导线截面积	AWG
导线直径	mm
最大剥线长度	mm
可调节刀口深度	mm

切断能力	
最大切断能力	mm ²
非屏蔽 & 屏蔽数据线	mm
多股软导线(铜导线)	mm ²

工具参数	
长度	mm
重量	g

CST vario	
同轴电缆 & 圆形数据线	
最大剥线长度	2.5 ... 8
可调节刀口深度	17

信息

订货信息

信息

型号	数量	订货号
CST VARIO	1	9005700000

附件

信息

型号	数量	订货号
备用刀片架	1	9005740000
备用刀片（一套为三件）	1	9005730000
螺丝刀	1	9005720000











压接工具

压接工具	Stripax® plus2.5	C.4
	PZ 1.5 / PZ 6 HEX	C.5
	PZ 4 / PZ 6/5	C.6
	PZ 3 / PZ 6 roto	C.7
	PZ 16 / PZ ZH 16	C.8
	PZ 50 / HTF SUB-D	C.9
	CTI 6 G / CTI 6	C.10
	HTI 15 / HTN 21	C.11
	CTN 25 D4 / CTN 25 D5	C.12
	HTF 28-HTF 48-HTF 63 / CTF 63	C.13
	HTF RSV 16-HTF RSV 12	C.14
	HTF ZRV-HTF DFF	C.14
	CTX CM 1.6/2.5+CTX CM 3.6	C.15
	HTG 58-HTG 59-HTG 58/59	C.16
	HTG174 / HTX138 / HTX188	C.16
	HTX LWL / CTX 500/501/502	C.17
	IE-CT-SC-GOF / IE-CT-LC-GOF	C.18
	IE-CT-SC-POF / IE-CT-SC-GOF-P	C.18
	TT 8 GH / TT 8 RS MP 8	C.19
	TT 864 RS WE / TT 1064 RS WE	C.20
	MTR 35 – MTR 110 / MTR 160 – MTR 300	C.21
	MTR 35 / MTR 110	C.22
	MTR 160 / MTR 300	C.23
	CZ 22 E / HDC CM 20	C.24
	RT 1 / WSM 自动工具	C.27
	WSM 手动工具	C.28

压线工具总揽

压线工具	压线总类	描述	导线截面积 mm ²	AWG	压线工具	订货号	页码	
管状端头		带塑料套	0.5...2.5	20...14	Stripax Plus 2.5	9020000000	D.6	
		带/不带塑料套	0.14...6	26...10	PZ 6 roto	9014350000	D.9	
			0.25...1.5	24...16	PZ 1.5	9005990000	D.7	
			0.5...4	20...12	PZ 4	9012500000	D.8	
		带/不带塑料套	0.14...6	24...10	PZ 6 HEX	9013650000	D.7	
				0.25...6	24...10	PZ 6/5	9011460000	D.8
		带/不带塑料套	0.5...6	20...10	PZ 3	0567300000	D.9	
				6...16	10...6	PZ 16	9012600000	D.10
				25...50	3...1	PZ 50	9006450000	D.11
	双导线管状端头		双线导线	0.5...1	20...17	PZ 1.5	9005990000	D.7
			0.5...4	20...12	PZ 6 HEX	9013650000	D.7	
			0.5...2.5	20...14	PZ 4	9012500000	D.8	
0.5...4			20...12	PZ 6/5	9011460000	D.8		
0.5...4			20...12	PZ 3	0567300000	D.9		
0.5...4			20...12	PZ 6 roto	9014350000	D.9		
6...16			10...6	PZ ZH 16	9013600000	D.10		
冲压式插针		Weidmüller DFF 系列	0.22...2.5	24...12	HTF DFF	9014140000	D.23	
		Weidmüller ZRV 和 MKF 系列	0.2...0.35 / 0.5...1	24...22 / 20...17	HTF ZRV	9014840000	D.23	
		Weidmüller RSV 和 DSTV-HD 系统	0.14...1.5	26...16	HTF RSV 16	9013560000	D.23	
			2.5	14...12	HTF RSV 12	9013550000	D.23	
车削式插针		车削式 HD 和 HE 插针	4...10	12...7	CTX CM 3.6	9018480000	D.18	
			0.14...4	26...12	CTX CM 1.6/2.5	9018490000	D.18	
		车削式 HD, HE 和 HX 插针	0.14...6	26...10	CTIN CM 1.6/2.5	9205430000	D.18	
			1.5...10	16...7	CTIN CM 3.6	9205440000	D.18	

压线工具总揽

压线工具	压线总类	描述	导线截面积 mm²	AWG	压线工具	订货号	页码
同轴电缆		同轴电缆			HTG 58	9012000000	D.21
					HTG 58/59	9012020000	D.21
					HTG 59	9012010000	D.21
					HTG 174	9012410000	D.21
					HTX 138	9012400000	D.21
					HTX 188	9011990000	D.21
同轴电缆		同轴电缆			CTX 500	9006320000	D.22
					CTX 501	9006370000	D.22
					CTX 502	9006380000	D.22
预 / 绝非缆端头		预绝缘端头	0.5...2.5	20...14	HTI 15	9014400000	D.16
			0.5...6	20...10	CTI 6	9006120000	D.15
			0.5...6	20...10	CTI 6 G	9202850000	D.15
		非预绝缘端头	0.5...6	20...10	HTN 21	9014610000	D.16
			0.5...6	20...10	HTN 21 with end stop	9014100000	D.16
			10...25	7...3	CTN 25 D4	9006220000	D.17
			10...25	7...3	CTN 25 D5	9006230000	D.17
水晶插头		WE-plug (4, 6 和 8-针)	0.08...0.25	28...24	TT 864 RS WE	9008120000	D.25
		WE-plug (4, 6 和 10-针)	0.08...0.25	28...24	TT 1064 RS WE	9008190000	D.25
		屏蔽 WE-plug	0.08...0.25	28...24	TT 8 GH	9005640000	D.24
			0.08...0.25	28...24	TT8 RS MP8	9202800000	D.24
其它类型		SUB-D 插针	0.08...0.5	28...20	HTF-SUB-D	9013260000	D.22
		扁平插针和插套	0.1...1 (连接宽度 width 2.8)	27...17	HTF 28	9013090000	D.14
			0.5...2.5 (连接宽度 width 4.8)	20...14	HTF 48	9013080000	D.14
			0.5...2.5 (连接宽度 width 6.3)	20...14	HTF 63	9013400000	D.14
			0.5...6 (连接宽度 width 6.3)	20...14	CTF 63	9202860000	D.14
		光纤插针	Station 1 (六边形压接):		HTX LWL	9011360000	D.19
			3.15 / 6.0 H. → 3.9				
			Station 2 (圆形压接):		HTX LWL	9011360000	D.19
	IP67 连接器			IE-CT-SC-GOF	9205320000	D.20	
				IE-CT-LC-GOF	9205330000	D.20	
				IE-CT-SC-POF	9205340000	D.20	
				IE-CT-SC-GOF-P	9205350000	D.20	

压接工具

断线、剥线及压接管状端头的多用途工具

- 断线
- 剥线
- 压接
- 导线侧面输入
- 管状端头根据标准DIN 46228-4生产
- 自锁机构保证了所压端头的质量
- 操作效率高
- 此工具只可以使用成条的管状端头

Stripax® plus 2.5

适合于管状端头的断线、剥线和压接工具



适合于魏德米勒管状端头 (截面积范围0.5...2.5 mm², ~AWG 20...14) 的断、剥线和压接工具。

- 管状端头的操作简单
- 管状端头自动输送



技术参数

端头类型		Stripax® plus 2,5
压接范围	mm ²	成条管状端头
压接范围 1 (带有多个压接位置)	mm ²	0.5 ... 2.5
压接范围 2 (带有多个压接位置)	mm ²	0.5 ... 0.75
压接范围 3 (带有多个压接位置)	mm ²	1 ... 1.5
插套宽度	mm	2.5
工具参数		
长度	mm	210
重量	g	260
信息		

订货信息

型号	数量	订货号
Stripax plus 2,5	1	902000000
信息		

附件

信息	备用刀片 (订货号: 9050340000)
----	------------------------

压接工具

管状端头的压接工具

- 自锁机构保证了所压端头的质量
- 操作失误时可以解除自锁

PZ 1.5

用于压接带塑料套及不带塑料的管状端头，
压接范围0.25...1.5 mm²



用于压接符合标准DIN 46228第一和第四部分，带塑料套及不带塑料套的管状端头，压接范围0.25...1.5mm²（也可压接从0.5...1mm²的双线管状端头）。

- 压接质量符合欧洲标准EN60947-1；
- 只需一个压接位置便可压接所有范围内的管状端头
- 管状端头从前面输入



PZ 6 HEX

用于压接带塑料套及不带塑料套的管状端头，
压接范围0.25...6 mm²



用于压接符合标准DIN 46228第一和第四部分，带塑料套及不带塑料套的管状端头，压接范围0.14...6mm²（也可压接从0.5...4mm²的双线管状端头）。

- 只需一个压接位置便可压接所有范围内的管状端头
- 管状端头从侧面输入

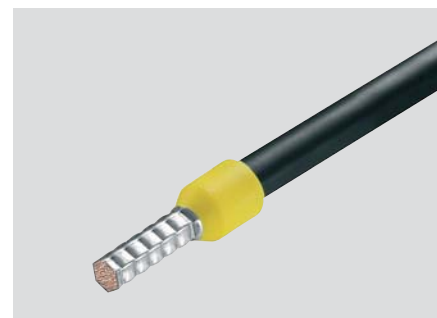

技术参数

端头类型		
压接范围	mm ²	
压接范围 1 (带有多个压接位置)	mm ²	
压接范围 2 (带有多个压接位置)	mm ²	
压接范围 3 (带有多个压接位置)	mm ²	
插套宽度	mm	
工具参数		
长度	mm	170
重量	g	170
信息		

PZ 1.5		
带塑料套及不带塑料套的管状端头		
压接范围	mm ²	0.25 ... 1.5
压接范围 1 (带有多个压接位置)	mm ²	
压接范围 2 (带有多个压接位置)	mm ²	
压接范围 3 (带有多个压接位置)	mm ²	
插套宽度	mm	
长度	mm	170
重量	g	170
信息		

PZ 6 HEX		
带塑料套及不带塑料套的管状端头		
压接范围	mm ²	0.14 ... 6
压接范围 1 (带有多个压接位置)	mm ²	
压接范围 2 (带有多个压接位置)	mm ²	
压接范围 3 (带有多个压接位置)	mm ²	
插套宽度	mm	
长度	mm	180
重量	g	380
信息		

订货信息

型号	数量	订货号
PZ 1.5	1	9005990000
信息		

型号	数量	订货号
PZ 1.5	1	9005990000
信息		

型号	数量	订货号
PZ 6 HEX	1	9013650000
信息		

附件

信息

信息

信息

压接工具

管状端头的压接工具

- 自锁机构保证了所压端头的质量
- 操作失误时可以解除自锁
- 管状端头从侧面输入

PZ 4

用于压接带塑料套及不带塑料套的管状端头，压接范围0.5...4 mm²



用于压接符合标准DIN 46228第一和第四部分，带塑料套及不带塑料套的管状端头，压接范围0.5...4mm²（也可压接从0.5...2.5mm²的双线管状端头）。

- 只需一个压接位置便可压接所有范围内的管状端头



PZ 6/5

用于压接带塑料套及不带塑料套的管状端头，压接范围0.25...6 mm²



用于压接符合标准DIN 46228第一和第四部分，带塑料套及不带塑料套的管状端头，压接范围0.25...6mm²（也可压接从0.5...4mm²的双线管状端头）。

- 压接质量符合欧洲标准EN60947-1；
- 具有五个压接位置用于压接相应截面的管状端头
- 具有VG 95221的认证



技术参数

端头类型	
压接范围	mm ²
压接范围 1 (带有多个压接位置)	mm ²
压接范围 2 (带有多个压接位置)	mm ²
压接范围 3 (带有多个压接位置)	mm ²
压接范围 4 (带有多个压接位置)	mm ²
压接范围 5 (带有多个压接位置)	mm ²
工具参数	
长度	mm
重量	g
信息	

PZ 4	
带塑料套及不带塑料套的管状端头	
压接范围	0.5 ... 4
压接范围 1 (带有多个压接位置)	
压接范围 2 (带有多个压接位置)	
压接范围 3 (带有多个压接位置)	
压接范围 4 (带有多个压接位置)	
压接范围 5 (带有多个压接位置)	
长度	200
重量	448
信息	

PZ 6/5	
带塑料套及不带塑料套的管状端头	
压接范围	0.25 ... 6
压接范围 1 (带有多个压接位置)	0.25 ... 0.5
压接范围 2 (带有多个压接位置)	0.75 ... 1.5
压接范围 3 (带有多个压接位置)	2.5
压接范围 4 (带有多个压接位置)	4
压接范围 5 (带有多个压接位置)	6
长度	200
重量	423
信息	

订货信息

型号		数量	订货号
PZ 4		1	9012500000
信息			

型号		数量	订货号
PZ 4		1	9012500000
信息			

型号		数量	订货号
PZ 6/5		1	9011460000
信息			

附件

信息	
----	--

信息	
----	--

信息	
----	--

压接工具

管状端头的压接工具

- 自锁机构保证了所压端头的质量
- 操作失误时可以解除自锁

PZ 3

用于压接带塑料套及不带塑料套的管状端头，压接范围0.5...6 mm²



PZ 6 roto

用于压接带塑料套及不带塑料套的管状端头，压接范围0.14...6 mm²



用于压接符合标准DIN 46228第一和第四部分，带塑料套及不带塑料套的管状端头，压接范围0.5...6mm²(也可压接从0.5...4mm²的双线管状端头)。

- 只需一个压接位置便可压接所有范围内的管状端头
- 管状端头从前面输入

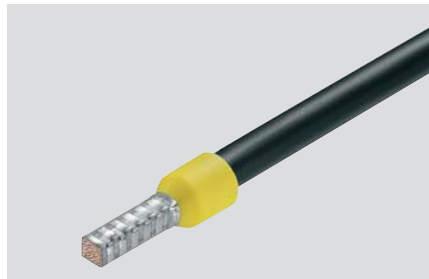

用于压接符合标准DIN 46228第一和第四部分，带塑料套及不带塑料套的管状端头，压接范围0.14...6mm²(也可压接从0.5...4mm²的双线管状端头)。

- 只需一个压接位置便可压接所有范围内的管状端头
- 压接钳口可以转动，因此管状端头既可以从前面输入，也可以从侧面输入



技术参数

端头类型	
压接范围	mm ²
压接范围 1 (带有多个压接位置)	mm ²
压接范围 2 (带有多个压接位置)	mm ²
压接范围 3 (带有多个压接位置)	mm ²
插套宽度	mm
工具参数	
长度	mm
重量	g
信息	

PZ 3	
带塑料套及不带塑料套的管状端头	
压接范围	0.5 ... 6
压接范围 1	
压接范围 2	
压接范围 3	
插套宽度	
长度	200
重量	426
信息	

PZ 6 roto	
带塑料套及不带塑料套的管状端头	
压接范围	0.14 ... 6
压接范围 1	
压接范围 2	
压接范围 3	
插套宽度	
长度	200
重量	428
信息	

订货信息

型号		数量	订货号
PZ 3		1	0567300000
信息			

型号		数量	订货号
PZ 3		1	0567300000
信息			

型号		数量	订货号
PZ 6 roto		1	9014350000
信息			

附件

附件	
信息	

附件	
信息	

附件	
信息	

压接工具

其他类型端头的压接工具

- 自锁机构保证了所压端头的质量
- 操作失误时可以解除自锁
- 固定挡块可保证端头的精确放置位置
- 认证符合标准DIN EN60352, 第二部分

CTI 6G

用于压接尼龙预绝缘端头, 压接范围0.5...6mm²



CTI 6

用于压接尼龙预绝缘端头, 压接范围0.5...6mm²



压接PVC, PC及尼龙预绝缘端头, 压接范围0.5...6 mm² (~ AWG 20 ... AWG 10)

用于压接:

- 各种预绝缘叉状或圈状端头
- 针状端头
- 平行或对接接头
- 宽度为2.8mm, 4.8mm, 6.3mm和9.5mm插片或扁平插套

压接PVC, PC及尼龙预绝缘端头, 压接范围0.5...6 mm² (~ AWG 20 ... AWG 10)

用于压接:

- 各种预绝缘叉状或圈状端头
- 针状端头
- 平行或对接接头
- 宽度为2.8mm, 4.8mm, 6.3mm和9.5mm插片或扁平插套

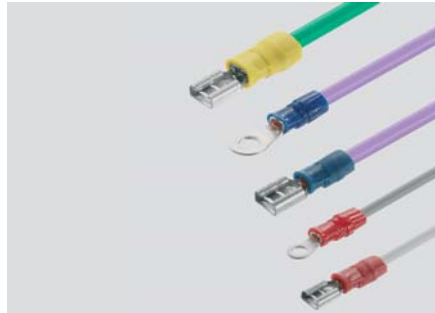

技术参数

端头类型	
压接范围	mm ²
压接范围 1 (带有多个压接位置)	mm ²
压接范围 2 (带有多个压接位置)	mm ²
压接范围 3 (带有多个压接位置)	mm ²
插套宽度	mm
工具参数	
长度	mm
重量	g
信息	

CTI 6 G	
各种预绝缘端头	
压接范围	0.5 ... 6
压接范围 1	0.5 ... 1.5
压接范围 2	1.1 ... 2.5
压接范围 3	2.6 ... 6
长度	250
重量	747
信息	

CTI 6	
各种预绝缘端头	
压接范围	0.5 ... 6
压接范围 1	0.5 ... 1.5
压接范围 2	1.1 ... 2.5
压接范围 3	2.6 ... 6
长度	250
重量	747
信息	

订货信息

型号		数量	订货号
CTI 6 G		1	9202850000
信息			
附件			
信息			

型号		数量	订货号
CTI 6 G		1	9202850000
信息			
附件			
信息			

型号		数量	订货号
CTI 6		1	9006120000
信息			
附件			
信息			

压接工具

其他类型端头的压接工具

- 自锁机构保证了所压端头的质量
- 操作失误时可以解除自锁

CTN 25 D4

用于压接裸端头，压接范围10...25 mm²



- 用于压接裸端头，压接范围10...25 mm²
- 符合DIN 46234的各种裸冷压端头
 - 针状端头
 - 平行或对接接头

CTN 25 D5

用于压接裸端头，压接范围10...25 mm²



- 用于压接裸端头，压接范围10...25 mm²
- 符合DIN 46235的无缝冷压端头



技术参数

		CTN 25 D4	CTN 25 D5
端头类型		裸端头	裸端头
压接范围	mm ²	10 ... 25	10 ... 25
压接范围 1 (带有多个压接位置)	mm ²	10	10
压接范围 2 (带有多个压接位置)	mm ²	16	16
压接范围 3 (带有多个压接位置)	mm ²	25	25
插套宽度	mm		
工具参数			
长度	mm	250	250
重量	g	730	730
信息			

订货信息

型号	数量	订货号	型号	数量	订货号
CTN 25 D4	1	9006220000	CTN 25 D5	1	9006230000
信息			信息		

附件

信息		
----	--	--

压接工具

其他类型端头的压接工具

- 自锁机构保证了所压端头的质量
- 操作失误时可以解除自锁
- 固定挡块可保证端头的精确放置位置

HTF 28 – HTF 48 – HTF 63

用于扁平插套的压接工具



用于压接扁平插套的压接工具，压线端开口或卷口

- HTF 28**
- 插片宽度2.8mm，压线范围0.1...1.0mm²
- HTF 48**
- 插片宽度4.8mm，压线范围0.5...2.5mm²
- HTF 63**
- 插片宽度6.3mm，压线范围0.5...2.5mm²

CTF 63

用于扁平插套的压接工具



用于压接扁平插套的压接工具，压线端开口或卷口

- CTF 63**
- 插片宽度6.3mm，压线范围0.5...6.0mm²



技术参数

端头类型	
压接范围	mm ²
压接范围 1 (带有多个压接位置)	mm ²
压接范围 2 (带有多个压接位置)	mm ²
压接范围 3 (带有多个压接位置)	mm ²
插套宽度	mm

工具参数	
长度	mm
重量	g

信息	

HTF 28	HTF 48	HTF 63
扁平插套	扁平插套	扁平插套
0.1 ... 1	0.5 ... 2.5	0.5 ... 2.5
0.1 ... 0.25	0.5 ... 1	0.5 ... 1
0.25 ... 0.5	1.5 ... 2.5	1.5 ... 2.5
0.5 ... 1		
2.8	4.8	6.3

长度	重量
200	438
200	438
200	438

GTF 63
扁平插套
0.5 .. 6
0.5 .. 1
1.5 .. 2.5
2.6 .. 6
6.3

长度	重量
250	730

订货信息

信息	

型号	数量	订货号
HTF 28	1	9013090000
HTF 48	1	9013080000
HTF 63	1	9013400000

型号	数量	订货号
CTF 63	1	9202860000

附件

信息	

信息	

信息	

压接工具

其他类型端头的压接工具

- 自锁机构保证了所压端头的质量
- 操作失误时可以解除自锁
- 固定挡块可保证端头的精确放置位置

HTF RSV 16 – HTF RSV 12

用于压接魏德米勒RSV矩形接插件和DSTV-HD重载接插件中的插件或插套



HTF ZRV – HTF DFF

用于压接魏德米勒DFF-和ZRV-的冷压端头



HTF RSV 16
AWG 26...16 (~ 0.14...1.5 mm²)

HTF RSV 12
AWG 14...12 (~ 2.5 mm²)

HTF DFF
用于压接魏德米勒DFF系列所使用的冷压端头，压接范围0.22...2.5 mm² (~ AWG 24...12)

HTF ZRV
用于压接魏德米勒ZRV所使用的冷压端头，压接范围0.2...1.0 mm²



技术参数

端头类型	
压接范围	
压接范围 1 (带有多个压接位置)	
压接范围 2 (带有多个压接位置)	
压接范围 3 (带有多个压接位置)	
压接范围 4 (带有多个压接位置)	
压接范围 5 (带有多个压接位置)	
工具参数	
长度	mm
重量	g
信息	

HTF RSV 12	HTF RSV 16
RSV 和 DSTV-HD	RSV 和 DSTV-HD
14 ... 12AWG	26 ... 16AWG
14AWG	26 ... 24AWG
12AWG	22 ... 20AWG
	20 ... 20AWG
	18 ... 16AWG

HTF DFF	HTF ZRV
魏德米勒 DFF	魏德米勒 ZRV
0.22 ... 2.5mm ²	0.2 ... 1mm ²
0.22 ... 0.35mm ²	0.2 ... 0.35mm ²
0.5 ... 1mm ²	0.5 ... 1mm ²
1.5 ... 2.5mm ²	

长度	mm	205	205
重量	g	445	445

长度	mm	205	200
重量	g	445	436

订货信息

信息	
----	--

型号	数量	订货号
HTF RSV 12	1	9013550000
HTF RSV 16	1	9013560000

型号	数量	订货号
HTF DFF	1	9014140000
HTF ZRV	1	9014840000

附件

信息	
----	--

信息		
----	--	--

信息		
----	--	--

压接工具

其他类型端头的压接工具

- 自锁机构保证了所压端头的质量
- 操作失误时可以解除自锁
- 固定挡块可保证端头的精确放置位置

CTX CM 1.6/2.5 + CTX CM 3.6

CTX CM型压接车削插针、插套的工具



CTX CM 1.6/2.5

压接范围0.14...4mm²

- 用于压接魏德米勒重载接插件的
- HD系列配用的车削型插针、插套
- HE系列配用的车削型插针、插套
- ConCept M10、M5配用的插针、插套

CTX CM 3.6

压接范围4...10mm²

- 用于压接魏德米勒重载接插件的
- ConCept M3配用的插针、插套
- HD系列配用的插针、插套



CTIN CM 1.6/2.5 / CTIN 3.6

0.14...10 mm²



CTIN CM 1.6/2.5

- 车削式HD和HE插针/插套
- 车削式HX插针/插套
- 模块式M10,M5和M3插针/插套
- 压接范围0.14...4.0 mm²

CTIN CM 3.6

- 车削式HX插针/插套
- 模块式M3插针/插套
- 压接范围1.5...10.0 mm²



技术参数

端头类型	
压接范围	
压接范围 1 (带有多个压接位置)	
压接范围 2 (带有多个压接位置)	
压接范围 3 (带有多个压接位置)	
压接范围 4 (带有多个压接位置)	
压接范围 5 (带有多个压接位置)	
工具参数	
长度	mm
重量	g
信息	

CTX CM 1.6/2.5	CTX CM 3.6
车削式冷压端头	车削式冷压端头
0.14 ... 4	4 ... 10
0.14 ... 0.5	4
0.75 ... 1	6
1.5	10
2.5	
4	
250	250
730	730
信息	

CTIN CM 1.6/2.5	CTIN CM 3.6
车削式插针/插套	车削式插针/插套
0.14...6	1.5...10
0.14...6	1.5...10
230	230
1220	1220
信息	

订货信息

型号	数量	订货号
CTX CM 1.6/2.5	1	9018490000
CTX CM 3.6	1	9018480000
信息		

型号	数量	订货号
CTIN CM 1.6/2.5	1	9205430000
CTIN CM 3.6	1	9205440000
信息		

型号	数量	订货号
CTIN CM 1.6/2.5	1	9205430000
CTIN CM 3.6	1	9205440000
信息		

附件

信息

信息

信息

压接工具

其他类型端头的压接工具

- 自锁机构保证了所压端头的质量
- 操作失误时可以解除自锁

HTG 58 – HTG 59 – HTG 58/59

同轴电缆的压接工具



用于将BNC和TNC等同轴电缆插头与RG58、RG59、RG62及RG71电缆压接在一起。RG62和RG71只能使用RG59的压接头。

HTG174 / HTX138 / HTX188

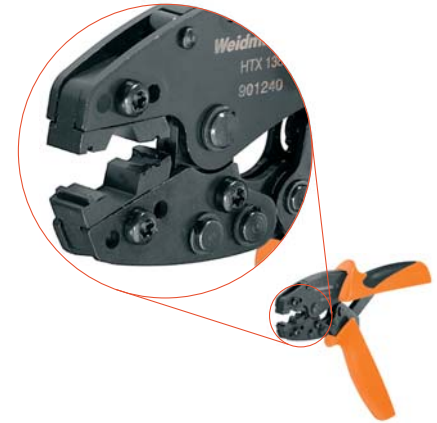

用于BNC,TNC和N型插头等

- **HTX 138**
用于Twinax同轴电缆

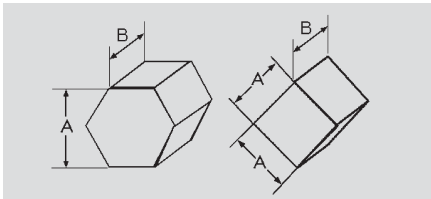

A=压接位置的六边形对边距离
B=压接位置宽度
C=同轴电缆插头的外套直径
D=中心插针的直径



技术参数

压接类型		HTG 58	HTG 58/59	HTG 59	HTG 174	HTX 138	HTX 188
		同轴电缆	同轴电缆	同轴电缆	同轴电缆	同轴电缆	同轴电缆
位置 1: A / B	mm	5.40 / 10	5.40 / 10	6.48 / 10	4.52 / 10	8.24 / 10	3.25 / 10
位置 2: A / B	mm	1.72 / 2.3	6.48 / 10	1.72 / 2.3	1.72 / 2.3	1.72 / 2.3	1.72 / 2.3
位置 3: A / B	mm		1.72 / 2.3				
C	mm	6.2	6.2 / 7.5	7.5	7.5	9.5	
D	mm	2	2	2	2	2	2
工具参数							
长度	mm	200	200	200	200	200	200
重量	g	420	420	420	420	420	420
信息							

订货信息

型号	数量	订货号	型号	数量	订货号
HTG 58	1	9012000000	HTG 174	1	9012410000
HTG 58/59	1	9012020000	HTX 138	1	9012400000
HTG 59	1	9012010000	HTX 188	1	9011900000
信息			信息		

附件

附件			附件		
----	--	--	----	--	--

压接工具

- 自锁机构保证了所压端头的质量
- 操作失误时可以解除自锁

HTX LWL



用于光缆

- 直径1 mm
- 压线套Ø 5.5 mm

位置 1:六边形冷压
位置 2:圆形冷压

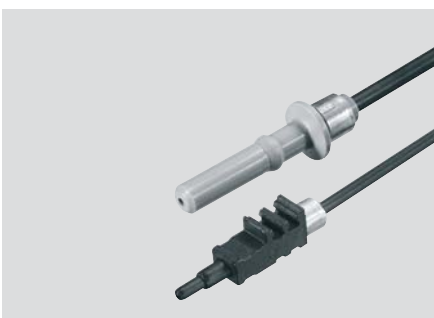

CTX 500/501/502

同轴电缆的压接工具



用于压接同轴电缆插头，如BNC、TNC及N插头。



技术参数

压接类型	
位置 1: A/B	mm
位置 2: A/B	mm
位置 3: A/B	mm
C	mm
D	mm

HTX LWL
光纤连接器
3.15 / 6
4.85 / 6

CTX 500	CTX 501	CTX 502
同轴电缆	同轴电缆	同轴电缆
10.54 / 12	10.90 / 12	9.30 / 12
2.54 / 3.17	2.45 / 3.17	1.75 / 2.3
12.2	12.6	10.7
2.9	2.8	2

工具参数	
长度	mm
重量	g

200
415

260	260	260
730	730	730

信息

订货信息

型号	数量	订货号
HTXLWL	1	9011360000

型号	数量	订货号
CTX 500	1	9006320000
CTX 501	1	9006370000
CTX 502	1	9006380000

信息

附件

附件

附件

附件

压接工具

压接工具

- 自锁机构保证了所压端头的质量
- 操作失误时可以解除自锁

IE-CT-SC-GOF / IE-CT-LC-GOF

IP 67 插头压接工具



- 用于SC/ST光纤和IP 67连接器
- 用于LC光纤和IP 67连接器

IE-CT-SC-POF / IE-CT-SC-GOF-P

IP 67 插头压接工具



- 用于SC/ST光纤和IP 67连接器
- 用于光纤, ProfiNet, 移动光纤SC/ST和IP 67连接器



技术参数

工具参数
长度
重量
信息

IE-CT-SC-GOF	IE-CT-LC-GOF
250	250
730	730

IE-CT-SC-POF	IE-CT-SC-GOF-P
250	250
730	730

订货信息

信息

型号	数量	订货号
IE-CT-SC-GOF	1	9205320000
IE-CT-LC-GOF	1	9205330000

型号	数量	订货号
IE-CT-SC-POF	1	9205340000
IE-CT-SC-GOF-P	1	9205350000

附件

信息

型号	数量	订货号
IE-CTI-SC-GOF	1	9205280000
IE-CTI-LC-GOF	1	9205290000

型号	数量	订货号
IE-CTI-SC-POF	1	9205300000
IE-CTI-SC-GOF-P	1	9205310000

压接工具

压接工具

- 用于WE和DEC组合式插头的压接工具
- 自锁机构保证了所压端头的质量
- 操作失误时可以解除自锁

三种功能:

- 压接IDC端头
- 压接屏蔽装置
- 压接电缆锁扣

TT 8 GH



用于8针(RJ45)屏蔽水晶头数据线压接

AWG 28...24

TT 8 RS MP 8



用于8针(RJ45)屏蔽插头

AWG 27...24

压接 IDC 端头



压接屏蔽装置

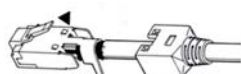

压接电缆锁扣



技术参数

插针种类	
针数	
工具参数	
长度	mm
重量	g
信息	

TT 8 GH
8
260
750

TT 8 RS MP 8
8
255
1251

订货信息

信息

型号	数量	订货号
TT 8 GH	1	9005640000

型号	数量	订货号
TT 8 RS MP 8	1	9202800000

压接工具

压接工具

- 用于WE和DEC组合式插头的压接工具，外带其他功能
- 一把工具具有三种功能
- 自锁机构保证了所压端头的质量
- 操作失误时可以解除自锁

TT 864 RS WE

用于WE和DEC组合式插头的压接工具



- 可切、剥最多8芯扁平或椭圆形数据电缆
- 可压接导线的范围AWG28-24
 - 可压接
 - 4芯WE插头
 - 6芯(RJ11)WE插头
 - 6芯WE插头(DEC)
 - 8芯(RJ45)WE插头
 - 用于AMP插头或类似插头
 - 也可按要求提供用于其它型号插头的同样工具

TT 1064 RS WE

用于WE和DEC组合式插头的压接工具



- 可切、剥最多10芯扁平或椭圆形数据电缆
- 可压接导线的范围AWG28-24
 - 可压接
 - 4芯WE插头
 - 6芯(RJ11)WE插头
 - 6芯WE插头(DEC)
 - 10芯(RJ45)WE插头
 - 用于AMP插头或类似插头
 - 也可按要求提供用于其它型号插头的同样工具



技术参数

	TT 864 RS WE	TT 1064 RS WE
压接类型	数据传输水晶插头	数据传输水晶插头
芯数	4, 6 和 8	10, 6 和 4
工具参数		
长度	mm 205	205
重量	g 525	531
信息		

订货信息

型号	数量	订货号	型号	数量	订货号
TT 864 RS WE	1	9008120000	TT 1064 RS WE	1	9008190000
信息					

附件

信息	备用刀片 (订货号: 9008130000)	备用刀片 (订货号: 9008130000)
----	------------------------	------------------------

压接工具

大型冷压端头的压接工具

- 内置棘轮保证可快速预压紧及快速放开压紧的接头
- 精密的机械传动机构，手柄上施加较小的力便可在钳口产生极高的压力
- 在不同的环境条件下均可保证方便、可靠的操作
- 自锁机构保证了可靠的压接质量
- 误操作时可随时解除自锁
- 转动锁定旋钮可以将活动手柄锁紧，以防止携带或运输时对人体造成伤害
- 多种的标准钳口可供选择



MTR 35 – MTR 110

大型冷压端头的压接工具



可压接的端头种类及压接范围

- 无缝接头，压接范围6...120 mm²
- 焊缝铜接头，压接范围6...70 mm²
- 管状接头，压接范围25...95 mm²

MTR 160 – MTR 300

大型冷压端头的压接工具



可压接的端头种类及压接范围

- 无缝接头，压接范围10...300 mm²
- 焊缝铜接头，压接范围10...150 mm²

技术参数

		MTR 110	MTR 35	MTR 160	MTR 300
钳口压力	kN	55	25	100	100
压接范围铜端头(焊缝)	mm ²	6 ... 70	6 ... 35	10 ... 150	10 ... 150
压接范围铜端头(无缝)	mm ²	10 ... 120	6 ... 50	10 ... 240	10 ... 300
预绝缘接头	mm ²	10 ... 35	10 ... 25		10 ... 120
管状端头	mm ²	70 ... 95	25 ... 50		
钳口行程	mm	10	8	16	16
工具参数					
长度	mm	420	270	540	540
重量	kg	2	1.3	4	4

信息

订货信息

型号	数量	订货号	型号	数量	订货号
MTR 110	1	9018020000	MTR 160	1	9021420000
MTR 35	1	9017500000	MTR 300	1	9021390000

信息



附件



型号	数量	订货号	型号	数量	订货号
工具空箱 MTR 110	1	9018040000	工具空箱 MTR 300	1	9021420000
工具空箱 MTR 35	1	9017840000	工具空箱 MTR 160	1	9017270000

信息

钳口选型表

MTR 35

截面面积 [mm ²]	Code to DIN 48083	压接宽度 [mm]	订货号	
用于压接符合DIN 46235的无焊缝铜端头及铜接头的钳口对				
	6	5	5.5	9017550000
	10	6	5.5	9017560000
	16	8	5.5	9017570000
	25	10	5.5	9017580000
	35	12	5.5	9017590000
	50	14	5.5	9017760000

截面面积 [mm ²]	Code to DIN 48083	压接宽度 [mm]	订货号	
用于压接符合DIN 46329的无焊缝铝端头及铝接头的钳口对				
	25	12	7.0	9017600000
	35	14	7.0	9017610000
				



截面面积 [mm ²]	压接宽度 [mm]	订货号	
用于压接标准型的无焊缝铜端头及铜接头的钳口对			
	6	6.0	9017770000
	10	6.0	9017620000
	16	6.0	9017630000
	25	6.0	9017640000
	35	6.0	9017650000
	50	6.0	9017660000



截面面积 [mm ²]	订货号
用于压接符合DIN 46234, DIN 46230的冷压铜端头和铜接头的阴阳钳口	
阴钳口	
6-35	9017670000
阳钳口	
6	9017680000
10	9017690000
16	9017700000
25	9017710000
35	9017720000
带核查标记	



截面面积 [mm ²]	订货号	
用于压接符合DIN 46231, 46237带预绝缘的冷压铜端头和铜接头的钳口对		
	10	9017990000
	16	9018000000
	25	9018010000

截面面积 [mm ²]	订货号	
管状端头用的阴阳钳口		
阴钳口	25-50	9017970000
阳钳口	25	9017740000
阴钳口	35	9017750000
阳钳口	50	9017540000



MTR 110

截面面积 [mm ²] DIN 48083	Code to [mm]	压接宽度	订货号	
用于压接符合DIN 46235的无焊缝铜端头及铜接头的钳口对				
	10/70	6/16	5.5	9018100000
	16/35	8/12	5.5	9018110000
	25/50	10/14	5.5	9018120000
	95	18	5.5	9018130000
	120	20	5.5	9018140000

截面面积 [mm ²]	Code to DIN 48083	压接宽度 [mm]	订货号	
用于压接符合DIN 46329的无焊缝铝端头及铝接头的钳口对				
	16/35	10/14	7.0	9018800000
	25/50	12/16	7.0	9018810000
	70	18	7.0	9018820000
				

截面面积 [mm ²]	压接宽度 [mm]	订货号	
用于压接标准型的无焊缝铜端头及铜接头的钳口对			
	10/70	7.0	9018400000
	16/35	7.0	9018410000
	25/50	7.0	9018420000
	95	5.5	9018430000
	120	5.5	9018440000

截面面积 [mm ²]	订货号
用于压接符合DIN 46234, DIN 46230的冷压铜端头和铜接头的阴阳钳口	
阴钳口	
6-70	9018500000
4-路阳钳口	
10/16/25/35	9018600000
16/25/35/50	9018610000
2-路阳钳口	
6/50	9018620000
10/70	9018630000
单路阳钳口	
70	9018640000
带核查标记	

截面面积 [mm ²]	压接宽度 [mm]	订货号	
用于压接符合DIN 46231, 46237带预绝缘的冷压铜端头和铜接头的钳口对			
	10	7.0	9018700000
	16	8.0	9018710000
	25	9.0	9018720000
	35	9.5	9018730000
	椭圆形, 带核查标记		
	带定位孔的钳口		

扇形电缆整形钳口对	压接宽度	订货号	
	25/50	12	9018450000
	35/70	12	9018460000
	95	12	9018470000

截面面积 [mm ²]	订货号
管状端头用的阴阳钳口	
钳口对	
70	9023360000
95	9023370000

钳口选型表

MTR 160

截面面积 [mm ²]	Code to DIN 48083	压接宽度 [mm]	订货号
用于压接符合DIN 46235的无焊铜端头及铜接头的钳口对			
10	6	7.0	9020900000
16	8	7.0	9020910000
25	10	7.0	9020920000
35	12	7.0	9020930000
50	14	7.0	9020940000
70	16	7.0	9020950000
95	18	7.0	9020960000
120	20	7.0	9020970000
150	22	7.0	9020980000
185	25	7.0	9020990000
240	28	7.0	9021000000

MTR 300

截面面积 [mm ²]	Code to DIN 48083	压接宽度 [mm]	订货号
用于压接符合DIN 46235的无焊铜端头及铜接头的钳口对			
10	6	7.0	9021430000
16	8	7.0	9021440000
25	10	7.0	9021450000
35	12	7.0	9021460000
50	14	7.0	9021470000
70	16	7.0	9021480000
95	18	7.0	9022290000
120	20	7.0	9022300000
150	22	7.0	9022310000
185	25	7.0	9022320000
240	28	7.0	9022330000
300	32	7.0	9022340000

截面面积 [mm ²]	压接宽度 [mm]	订货号
用于压接标准型的无焊缝铜端头及铜接头的钳口对		
10/25	9.8	9021750000
16/35	9.8	9021760000
50	8.0	9021770000
70	8.0	9021780000
95	8.0	9021790000
120	8.0	9021800000
150	8.0	9021810000
185	8.0	9021820000
240	8.0	9021830000

截面面积 [mm ²]	Code to DIN 48083	压接宽度 [mm]	订货号
用于压接符合DIN 46329的无焊缝铝端头及铝接头的钳口对			
300	34	7.0	9918190000

截面面积 [mm ²]	压接宽度 [mm]	订货号
用于压接标准型的无焊缝铜端头及铜接头的钳口对		
10/25	9.8	9024010000
16/35	9.8	9024400000
50	8.0	9024410000
70	8.0	9024420000
95	8.0	9024430000
120	8.0	9025210000
150	8.0	9025220000
185	8.0	9025230000
240	8.0	9028020000

截面面积 [mm ²]	订货号
用于压接符合DIN 46234, DIN 46230的冷压铜端头和铜接头的阴阳钳口	
10	9021300000
16	9021310000
25	9021320000
35	9021330000
50	9021340000
70	9021350000
95	9021360000
120	9021370000
150	9021380000
带核查标记	

截面面积 [mm ²]	订货号
用于压接符合DIN 46234, DIN 46230的冷压铜端头和铜接头的阴阳钳口	
2-路阳钳口	
16/35	9022360000
10/70	9022350000
25/50	9022370000
阴钳口	
10-70	9022990000
单路阳钳口	
95	9022380000
120	9022390000
150	9022400000
阴钳口	
95-150	9023110000

截面面积 [mm ²]	订货号
用于压接符合DIN 46231, 46237带预绝缘的冷压铜端头和铜接头的钳口对	
10	9016180000
16	9016190000
25	9016200000
35	9016210000
50	9016220000
70	9016230000
95	9016240000
120	9016250000

铜/铝扇形电缆整形钳口对	订货号
25 sm/3 se	9016260000
35 sm/50 se	9016270000
50 sm/70 se	9016280000
70 sm/95 se	9016290000
95 sm/120 se	9016370000
120 sm/150 se	9016380000
150 sm/185 se	9016390000
185 sm/240 se	9016440000
240 sm	9016500000

压接工具

压接工具

CZ 22 E



用于C1 E/K和C1 E/L(MS系统)

- 一把工具集成2种不同压接导线

1. AWG 26-22
2. 0.5-1.5 mm²和AWG 18/19

HDC CM 20



HDC CM 20

- 用于卷装冲压式插针/插套0.08...0.5mm²

- 插针/插套直径1 mm
- Sub-D 冲压式插针/插套
- CM 20 冲压式插针/插套



技术参数

长度	mm
重量	g
信息	

CZ 22 E 0,5-1,5
230
570

HDC-CM-20
230
650

订货信息

型号	数量	订货号
CZ 22 E 0,5-1,5	1	0560400000

型号	数量	订货号
CZ 22 E 0,5-1,5	1	0560400000

型号	数量	订货号
HDC-CM-20	1	1700900000

信息

--

--

--

退针工具

退针工具 CM3, CM5

CM3 退针工具
CM3 模块式退针工具

CM5 退针工具
CM5 模块式退针工具

CM10 退针工具
CM10 模块式退针工具

订货信息

型号	数量	订货号
RemovalTool CM 3	1	1866710000
RemovalTool CM 5	1	1866720000
RemovalTool HD	1	1866730000



退针工具 M20

CM20 模块式退针工具

订货信息

型号	数量	订货号
RemovalTool CM 20	1	1866740000



退针工具 HE

HE/CM4模块式退针工具

订货信息

型号	数量	订货号
RemovalTool HE	1	1866750000



HDC-DW RSV 1.6

模块退针工具或冲压式HD插针/插套退针工具和
CB/CS & GB/GS插槽插针

订货信息

型号	数量	订货号
DW RSV1.6	1	9004530000



DFF-C

启锁工具开启导线与端头间联接锁扣

订货信息

型号	数量	订货号
DFF-CENTRIEGELUNGSWZ.	1	9014210000



压接工具

HTX-HDC/POF

光纤压接工具

塑料光纤POF端头压接

- 用于插头与插套
- 自锁机构
- 误操作时可解除自锁
- 定位装置，保证精度

插针插套:

- HD光纤插针 $\varnothing 1.0\text{mm}$
- HD光纤插套 $\varnothing 1.0\text{mm}$

订货信息

型号	数量	订货号
HTX-HDC/POF	1	9010950000

技术参数

长度	200 mm
重量	438 g



PB LWL/POF / PS LWL/POF

光纤抛光工具

用于切口处抛光（光纤）

- 抛光轮(PS LWL/POF)
- 抛光片(PB LWL/POF)

订货信息

型号	数量	订货号
PS LWL/POF	1	9020390000
PB LWL/POF	1	9020400000



AM LWL/POF

光纤剥线工具

- 纵向挡线可设定剥线长度
- 剥线方向：纵向
- 不损伤光纤

订货信息

型号	数量	订货号
AM LWL/POF	1	9020360000



扎线工具

扎线工具

RT 1



塑料电缆绑带，2.5...4.8宽，最大厚度为1.6 mm.

- 绑带坚固，切断一次性操作
- 紧固力调节，以适应小型电缆捆扎
- 绑线范围：直径1.6 mm到100 mm



WSM 自动工具



钢质电缆绑带，宽4.6 mm

- 绑带坚固，切断一次性操作
- 用于钢质绑带，例魏德米勒的Weidsteel



技术参数

长度	mm
重量	g
信息	

扎线工具 RT-1		
长度	160	
重量	260	
信息		

WSM 自动工具		
长度	275	
重量	579	
信息		

订货信息

信息

型号	数量	订货号
CABLE TIE TOOL RT-1	1	1296000000
详细信息参阅“标记号”产品目录		

型号	数量	订货号
WSM TOOL AUTOMATIK	1	1774470000
信息		

手动工具

扎线工具

WSM 手动工具



用于钢质绑带，宽4.6 mm

- 用于钢质绑带紧固，多余绑带可扭转90°折断。



技术参数

长度	mm
重量	g
信息	

WSM 手动工具		
220		
633		

订货信息

信息

型号	数量	订货号
WSM TOOL MANUELL	1	1774480000

螺丝刀

螺丝刀

DMS3	D.2
螺丝刀刀头 (DMS3)	D.3
螺丝刀刀头套装 (DMS3)	D.4
Swift®set	D.5
VDE绝缘螺丝刀	D.6
普通螺丝刀	D.8
六角板手套装	D.10
普通扭矩螺丝刀	D.11
VDE绝缘扭矩螺丝刀	D.12
万能钥匙	D.13
电缆接头扳手	D.14

螺丝刀

D

螺丝刀

电动扭矩螺丝刀

DMS 3

DMS 3 Set



用蓄电池的电动扭矩螺丝刀

DMS 3

- 在各种工作条件下均可单手操作
- 可以设定为左转、右转
- 两种转速：200转/分和400转/分
- 可精确设定扭矩，在0.2-3Nm之间有六大挡，十一小挡
- 在蓄电池完全放电之间，性能稳定
- 可转换成直棒式或手枪式操作
- 螺丝刀刀头为1/4" (E6.3形)
- 保险开关可以防止在携带或运输时意外接通电源
- 可从电动转换到最大扭矩15Nm的手动方式

技术参数

螺丝刀	
马达	2.4 V DC
空转转数	200/400 rpm
最大扭矩	3.0 Nm
螺丝刀刀头夹紧机构	1/4" E 6.3 DIN 3126
长度	239 mm
重量	400 g
电池	
型号	2 Ni-Cd电池1.2 V
重量	122 g
充电器	
输入	230 V AC, 50 Hz, 50 mA
输出	2.9 V AC, 1.4 A, 4.1 VA
充电时间	1小时
重量	700g

订货信息

型号	数量	订货号
DMS 3	1	9007440000
螺丝刀包括电池		

型号	数量	订货号
DMS 3 set 1 (螺丝刀套装包括蓄电池、充电器、螺丝刀刀头、塑料工具箱)	1	9007470000
DMS 3 set 2 (同 set1 另加一只备用蓄电池)	1	9007480000

附件

型号	数量	订货号
备用电池	1	9007450000
充电器	1	9007460000

螺丝刀



螺丝刀刀头 - 1/4 " (E6.3形)

尾部为1/4 " 外六角形(E6.3形, DIN 3126), 直接卡入夹紧机构(DMS3)

Bit E6.3 S

一字螺丝刀刀头(DIN 5264)

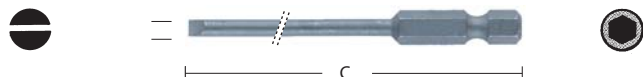

型号	尺寸 / SW	A	B	C	订货号
BIT E6,3 0,4x2,5x70		0.4	2.5	70	9202750000
BIT E6,3 0,5x3,0x50		0.5	3.0	50	9009410000
BIT E6,3 0,5x3,0x70		0.5	3.0	70	9024000000
BIT E6,3 0,6x3,5x50		0.6	3.5	50	9009420000
BIT E6,3 0,6x3,5x70		0.6	3.5	70	9024020000
BIT E6,3 0,8x4,0x50		0.8	4.0	50	9009430000
BIT E6,3 0,8x4,0x70		0.8	4.0	70	9024030000
BIT E6,3 1,0x5,5x50		1.0	5.5	50	9009440000
BIT E6,3 1,0x5,5x70		1.0	5.5	70	9024040000
BIT E6,3 1,2x6,5x70		1.2	6.5	70	9202740000

Bit E6.3 PH

十字螺丝刀刀头(PH/DIN 5260)

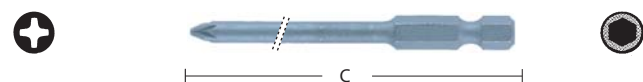

型号	尺寸 / SW	A	B	C	订货号
BIT E6,3 PH1x70	1			70	9024080000
BIT E6,3 PH2x70	2			70	9024090000

Bit E6.3 PZ

米字螺丝刀刀头(PZ/DIN 5262)

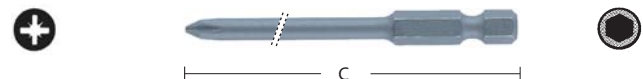

型号	尺寸 / SW	A	B	C	订货号
BIT E6,3 PZ1x70	1			70	9024100000
BIT E6,3 PZ2x70	2			70	9024110000

UBH 1/4 E6.3

通用转接杆, 短, 带磁性
驱动: 1/4 " (E6.3形, DIN 3126), 输出: 1/4 " (D6.3形)



型号	尺寸 / SW	A	B	C	订货号
UBH 1/4 E6,3					9009520000

UBH SWH 1/4

可快速更换的通用转接杆ClickFix带有锁定功能和磁性。
真正的单手操作来快速进行1/4 " 尺寸的刀头更换。
驱动: 1/4 " (E6.3形, DIN 3126), 输出1/4 " (D6.3形)



型号	尺寸 / SW	A	B	C	订货号
UBH SWH 1/4					9009510000

螺丝刀

螺丝刀刀头-1/4 " (E6.3形)

尾部为1/4 " 外六角形(E6.3形, DIN 3126), 直接卡入
夹紧机构(DMS3)

用于DMS3的刀头套装

魏德米勒的刀头套装包括9个刀头和1个通用转接杆。
通用转接杆驱动: 1/4 " (E6.3形, DIN 3126), 输出: 1/4 " (D6.3形)
螺丝刀刀头: 1/4 " (C6.3形)



型号	尺寸 / SW	A	B	C	订货号
Bit-Box WI DMS 3					9024970000
UBH 1/4 E6,3					
BIT C6,3 PZ0x25	0			25	
BIT C6,3 PH0x25	0			25	
BIT C6,3 PZ1x25	1			25	
BIT C6,3 PH1x25	1			25	
BIT C6,3 PZ2x25	2			25	
BIT C6,3 PH2x25	2			25	
BIT C6,3 0,5x4,0x25		0.5	4.0	25	
Bit C6,3 0,6x4,5x25		0.6	4.5	25	

螺丝刀

带有切断功能的螺丝刀

切断不会损伤刀口，可以切断最大1.5mm²的硬铜导线和2.5mm²软铜导线。

Swiftly®



Swiftly®

- 切断工具可以安装在刀口直径为3.5mm的普通螺丝刀上
- 节省力气
- 断线口自动张开
- 人性化设计

Swiftly®set

- 操作效率高
- 在剥穿绝缘层技术中的导线处理只要这把工具就可以完成
- 也适合螺钉和弹片接线技术
- 体积很小
- 单手操作工具，左右手都可
- 最大切断能力

Swiftly®set



技术参数

铜导线:			
单股硬导线(截面积)	mm ²	1.5	
多股软导线(截面积)	mm ²	2.5	
工具参数			
长 x 宽 x 高	mm	35 x 18 x 40	
重量	g	20	

订货信息

型号	数量	订货号	型号	数量	订货号
Swiftly® (不带螺丝刀)	1	9006020000	Swiftly®set (带螺丝刀)	1	9006060000
			螺丝刀(SD 0.6x3.5x100)	1	9008330000

螺丝刀



绝缘螺丝刀(VDE)

VDE绝缘螺丝刀可在AC 1000V和DC1500V电压下带电工作，符合DIN EN 60900, IEC900, 螺丝刀头由硬制的，高合金铬一钒一钼钢制成，并经炮铜光制。

SDI S

VDE 绝缘一字螺丝刀, SDI DIN7437, ISO2380/2, 刀头根据标准DIN5264, ISO2380/1, SoftFinish手柄



型号	尺寸 / SW	A	B	C	订货号
SDI 0,4x2,5x75		0.4	2.5	80	9008370000
SDI 0,5x3,0x100		0.5	3.0	100	9008380000
SDI 0,6x3,5x100		0.6	3.5	100	9008390000
SDI 0,8x4,0x100		0.8	4.0	100	9008400000
SDI 1,0x4,5x125		1.0	4.5	125	9008910000
SDI 1,0x5,5x125		1.0	5.5	125	9008410000
SDI 1,2x6,5x150		1.2	6.5	150	9008420000
SDI 1,6x8,0x175		1.6	8.0	175	9008430000

SDIK PH

VDE 绝缘十字螺丝刀, SDIK PH DIN 7438,ISO 8764/2-PH 刀头根据标准ISO 8764/2-PH, SoftFinish手柄



SDIK PH0	0		60	9008560000
SDIK PH1	1		80	9008570000
SDIK PH2	2		100	9008580000
SDIK PH3	3		150	9008590000

SDIK PZ

VDE绝缘米字螺丝刀, SDIK PZ DIN 7438, ISO 8764/2-PZ, 刀头根据ISO 8764-PZ, SoftFinish 手柄



SDIK PZ1	1		80	9008900000
SDIK PZ2	2		100	9008890000

SDIT

VDE 绝缘 Torx®螺丝刀, SDIT SoftFinish 手柄



SDI T8	8		60	9201940000
SDI T10	10		80	9009640000
SDI T15	15		80	9009650000
SDI T20	20		80	9009660000
SDI T25	25		80	9009670000
SDI T30	30		100	9009680000
SDI T40	40		150	9009690000

SKI

VDE绝缘六角套角板手, SKI SoftFinish手柄



SKI 5,0x125	5		125	9009000000
SKI 5,5x125	5.5		125	9008990000
SKI 6,0x125	6		125	9008980000
SKI 7,0x125	7		125	9008970000
SKI 8,0x125	8		125	9008960000
SKI 9,0x125	9		125	9008950000
SKI 10,0x125	10		125	9008940000
SKI 11,0x125	11		125	9008930000
SKI 13,0x125	13		125	9008920000

螺丝刀

绝缘螺丝刀(VDE)

VDE 绝缘螺丝刀可以AC1000V和DC1500V电压下带电工作，符合DIN EN60900, IEC900，每一把工具都经过测试。

SDIS 2.5-5.5/PH/1/2

VDE 绝缘一字和十字螺丝刀套装



SDI T8-30

VDE绝缘TORX® 螺丝刀套装



型号	尺寸 / SW	A	B	C	订货号
SDI 0,4x2,5x75		0.4	2.5	80	
SDI 0,5x3,0x100		0.5	3.0	100	
SDI 0,8x4,0x100		0.8	4.0	100	
SDI 1,0x5,5x125		1.0	5.5	125	
SDI PH 1				80	
SDI PH 2				100	
SDIS 2,5-5,5/PH1/2					9009730000

SDIT 10				80	
SDIT 15				80	
SDIT 20				80	
SDIT 25				80	
SDIT 30				100	
SDIT 8				60	
SDIS T8-30					9201950000

螺丝刀

普通螺丝刀

魏德米勒SoftFinish普通螺丝刀，刀头由硬制的，高合金铬一钒一钼钢制成，并经炮铜光制。



SD S

普通一字螺丝刀，SD DIN 5265, ISO 2380/2, 刀头根据标准DIN 5264, ISO 2380/1, SoftFinish 手柄



型号	尺寸/SW	A	B	C	订货号
SD 0.4x2.0x60		0.4	2.0	60	9037160000
SD 0.4x2.5x75		0.4	2.5	75	9009030000
SD 0.5x3.0x80		0.5	3.0	80	9008320000
SD 0.6x3.5x100		0.6	3.5	100	9008330000
SD 0.6x3.5x200		0.6	3.5	200	9010110000
SD 0.8x4.0x100		0.8	4.0	100	9008340000
SD 1.2x6.5x150		1.2	6.5	150	9009010000
SD 0.8x4.5x125		0.8	4.5	125	9009020000
SD 1.0x5.5x150		1.0	5.5	150	9008350000

SDK PH

普通十字螺丝刀，SDK PH DIN 5262, ISO 8764/2-PH, 刀头根据标准ISO 8764-PH,SoftFinish手柄



SDK PH0	0			60	9008470000
SDK PH1	1			80	9008480000
SDK PH2	2			100	9008490000
SDK PH3	3			150	9008500000

SDK PZ

普通米字螺丝刀，SDK PZ DIN 5262, ISO 8764/2-PZ 刀头根据标准ISO 8764/1-PZ, SoftFinish手柄



SDK PZ0	0			60	9008520000
SDK PZ1	1			80	9008530000
SDK PZ2	2			100	9008540000
SDK PZ3	3			150	9008550000

SD TH

Torx® 普通螺丝刀， SoftFinish手柄



SD TH8	8			60	9009190000
SD TH10	10			80	9009180000
SD TH15	15			80	9009170000
SD TH20	20			100	9009160000
SD TH25	25			100	9009150000
SD TH30	30			115	9009140000

SK

普通六角套筒扳手，SK DIN 3125, 输出根据标准DIN 3125, SoftFinish 手柄



SK 5,0x125	5			125	9009130000
SK 5,5x125	5.5			125	9009120000
SK 6,0x125	6			125	9009110000
SK 7,0x125	7			125	9009100000
SK 8,0x125	8			125	9009090000
SK 9,0x125	9			125	9009080000
SK 10,0x125	10			125	9009070000
SK 11,0x125	11			125	9009060000
SK 12,0x125	12			125	9009050000
SK 13,0x125	13			125	9009040000

螺丝刀

普通螺丝刀

魏德米勒SoftFinish普通螺丝刀，刀头由硬制的，高合金铬一钒一钼钢制成，并经炮铜光制。

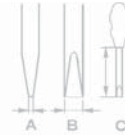

System 11+1 S-PH-PZ-SK

螺丝刀套装



型号	尺寸 / SW	A	B	C	订货号
SD		0.5	3.0	140	
SD		0.8	4.0	140	
SD		1.0	5.0	140	
SD		1.2	6.0	140	
PH 1	1			140	
PH 2	2			140	
PZ 1	1			140	
PZ 2	2			140	
SK	3			140	
SK	4			140	
SK	5			140	
SYSTEM 11+1					9009750000

System 11+1 TW-TS-TH

螺丝刀套装



TH	10			140	
TH	15			140	
TH	20			140	
TH	25			140	
TH	30			140	
TS	6			140	
TS	8			140	
TW	1			140	
TW	2			140	
TW	3			140	
TW	4			140	
SYSTEM 11+1 SECUR					9009760000

Set S 2.5/3.0/4.0/5.5/PH 1/2

螺丝刀套装



SD 0,4x2,5x75		0.4	2.5	75	
SD 0,5x3,0x80		0.5	3.0	80	
SD 0,8x4,0x100		0.8	4.0	100	
SD 1,0x5,5x150		1.0	5.5	150	
SD PH 1	1			80	
SD PH 2	2			100	
SDS 2,5-5,5/PH1/2					9009740000

Set TH 10/15/20/25/30/40

螺丝刀套装



SD TH 8	8			60	
SD TH 10	10			80	
SD TH 15	15			80	
SD TH 20	20			100	
SD TH 25	25			100	
SD TH 30	30			150	
SDS TH8-30					9009720000

SD STK

实心钢顶梁扁平一字螺丝刀，SD STK DIN 5265, ISO 2380/2, 刀头根据 DIN 5264, ISO 2380/1,此螺丝刀可以做为凿子使用，SoftFinish 手柄



SD STK 8x150		1.2	8.0	150	9009700000
SD STK 10x175		1.6	10.0	175	9009710000

螺丝刀

魏德米勒六角板手套装

艾伦内六角扳手由硬制的，高合金铬—钒钢制成（DIN ISO 29 36L（DIN911）），表面处理非常精细。



SK WSD S

内六角扳手九把装，带有球点，可在25° 角度下进行工作



型号	尺寸 / SW	A	B	C	订货号
	1.5				
	2				
	2.5				
	3				
	4				
	5				
	6				
	8				
	10				
SK WSD-S 1,5-10,0					9008850000

SK S

艾伦内六角扳手七把装



	2				
	2.5				
	3				
	4				
	5				
	8				
	6				
SKS 2,0-8,0					9008860000

SK S

艾伦内六角扳手七把装，带有球点，可在25° 角度下进行工作



	2				
	2.5				
	3				
	4				
	5				
	6				
	8				
SKS 2,0-8,0 MR					9008870000

TH S

Torx®-TH 内六角扳手八把装



	9				
	10				
	15				
	20				
	25				
	27				
	30				
	40				
TH-S 9-40					9008880000

信息

螺丝刀

普通扭矩螺丝刀



DMS 手动

扭矩螺丝刀

EN ISO 6798, BS EN 26789, ASME B107.14M



型号	尺寸 / SW	A	B	C	订货号
DMS MANUAL 0.5-1.7	0.5 - 1.7 Nm				9918370000
DMS MANUAL 2.0-8.0	2.0 - 8.0 Nm				9918380000

WK K S

用于扭矩螺丝刀的一字刀头
刀头根据标准 DIN 5264, ISO 2380/1



WK S 0,4x2,5	max. 0.6 Nm	0.4	2.5	175	9918520000
WK S 0,5x3,0	max. 0.6 Nm	0.5	3.0	175	9918530000
WK S 0,6x3,5	max. 1.1 Nm	0.6	3.5	175	9918540000
WK S 0,8x4,0	max. 2.5 Nm	0.8	4.0	175	9918550000
WK S 1,0x5,5	max. 3.8 Nm	1.0	5.5	175	9918560000

WK K PZ

用于扭矩螺丝刀的米字刀头
刀头根据标准DIN 5260-PZ, ISO 8764/1-PZ



WK K PZ0	max. 0.9 Nm			175	9918600000
WK K PZ1	max. 3.8 Nm			175	9918610000
WK K PZ2	max. 5.5 Nm			175	9918620000

WK K PH

用于扭矩螺丝刀的十字刀头
刀头根据 DIN 5260-PH, ISO 8764/1-PH



WK K PH0	max. 0.9 Nm			175	9918570000
WK K PH1	max. 3.8 Nm			175	9918580000
WK K PH2	max. 5.5 Nm			175	9918590000

信息

螺丝刀

绝缘扭矩螺丝刀 (VDE)

魏德米勒绝缘扭矩螺丝刀可以在AC1000V和DC15000V电压下带电工作，根据标准DIN 60900, IEC900。



DMSI 手动

VDE 绝缘扭矩螺丝刀
EN ISO 6798, BS EN 26789, ASME B107.14M



型号	尺寸 / SW	A	B	C	订货号
DMSI MANUAL 0.5-1.7	0.5 - 1.7 Nm				9918390000
DMSI MANUAL 2.0-8.0	2.0 - 8.0 Nm				9918400000

WK SI

用于VDE 绝缘扭矩螺丝刀的一字VDE绝缘可更换刀头
刀头根据标准DIN 5264, ISO 2380/1



WK SI 0,4x2,5	max. 0.6 Nm	0.4	2.5	175	9918410000
WK SI 0,5x3,0	max. 0.6 Nm	0.5	3.0	175	9918420000
WK SI 0,6x3,5	max. 1.1 Nm	0.6	3.5	175	9918430000
WK SI 0,8x4,0	max. 2.5 Nm	0.8	4.0	175	9918440000
WK SI 1,0x5,5	max. 3.8 Nm	1.0	5.5	175	9918450000

WK IK PH

用于VDE绝缘扭矩螺丝刀的十字VDE绝缘可更换刀头
刀头根据标准 DIN 5260-PH, ISO 8764/1-PH



WK IK PH0	max. 0.9 Nm			175	9918460000
WK IK PH1	max. 3.8 Nm			175	9918470000
WK IK PH2	max. 5.5 Nm			175	9918480000

WK IK PZ

用于VDE 绝缘扭矩螺丝刀的米字VDE绝缘可更换刀头
刀头根据标准DIN 5260-PZ, ISO 8764/1-PZ



WK IK PZ0	max. 0.9 Nm			175	9918490000
WK IK PZ1	max. 3.8 Nm			175	9918500000
WK IK PZ2	max. 5.5 Nm			175	9918510000

信息

螺丝刀

FleCaFix 11/24

电缆接头扳手



FleCaFix 24/36

电缆接头扳手



- 各种形式电缆接头的扳手工具
- 适合于电缆接头紧密排列
- 电缆接头不会变形
- 完全可调节AF范围11-24mm
- 既可以拧紧又可以拧松电缆接头
- 可信赖的单手操作工具

- 各种形式电缆接头的扳手工具
- 适合于电缆接头紧密排列
- 电缆接头不会变形
- 完全可调节AF范围24-36mm
- 既可以拧紧又可以拧松电缆接头
- 可信赖的单手操作工具

技术描述

长度	190 mm
重量	190 g
AF尺寸范围:	11 - 24 mm

技术描述

长度	204 mm
重量	240 g
AF尺寸范围:	24 - 36 mm

订货信息

型号	数量	订货号
FleCaFix 11/24	1	9015900000

订货信息

型号	数量	订货号
FleCaFix 24/36	1	9015980000

自动化机器

自动化机器	CutFix 8	E.2
	CCM	E.2
	Powerstripper 6.0	E.3
	Powerstripper 16.0	E.3
	Crimpfix 2.5 M	E.4

自动化机器

CutFix 8

断线机器



CutFix 8是一个通过微处理器控制的，可以切断最大外径8 mm的单根硬导线和单根软导线的自动断线机器。

一个精准的伺服直流驱动可以确保重复操作的精确性。

- 尺寸的准确度可通过长度校正来优化，如特殊绝缘层
- 可以调节导线的压紧力
- 利用一个RS232接口通过兼容的PC来控制导线自动测量器
- 提供的软件可以通过PC可以使断线工作传输，文件和管理成为可能
- 可移动的手持式终端可以进入单个的断线工作

技术参数

CutFix 8

切断能力	
单根线，软导线	0.14 ... 10 mm ²
单根线，硬导线	0.5 ... 2.5 mm ²
孔径	最大外径 8 mm
进料速度	1.5 m/sec, 可调节
长度校正	以mm为步进, 可调节
键盘	4 x 4 个键, 用于数字输入, 4个直接功能键
显示窗	4 行/20 个字
长度预设	2 mm -1000 mm
数量预设	可选择部分数量
切断	电缆末端
存储	最多256个断线工作
串行连接	1
软件	数据传输到 PC
电器连接	230 V/50 Hz
连接负载	大约 200 W
尺寸 长 x 宽 x 高 (mm)	330 x 380 x 498 带键盘 330 x 390 x 408 不带键盘
重量	大约 24 kg

订货信息

型号	数量	订货号
CutFix 8	1	902310000

CCM

断线机器



CCM微处理器控制的电缆切断机器，可将带状电缆、圆形电缆、绝缘槽和管切成段，其很高的重复准确是由于使用了一个免磨损的同步电机为主的最佳驱动装置。对具体要求，如特殊绝缘，尺寸的准确性可通过长度校正来优化。驱动装置对电缆的压力可以通过控制气动张开的内置压力控制件来调节。

提供的软件可以通过使断线工作的传输，文件和管理成为可能。CCM用于中大规模电缆加工。当然，由于有手柄，也可轻易搬置。

技术参数

CCM

切断力	在6巴工作压力时约2300N
开口宽度	75 mm
开口高度	40 mm
带状电缆	电缆最宽75 mm
单股和铠装电缆	直径最大达25mm
单根线，软导线	0.08 ... 70 mm ²
单根线，硬导线	0.08 ... 16 mm ²
绝缘槽、圆管	最大额定宽度29 mm
进料速度	0 - 3 m/sec, 可调节
长度校正	以mm为步进, 可调节
键盘	4 x 4 个键, 用于数字输入, 4个直接功能键
显示窗	4 行/40 个字
语言	D, NL, F, UK, P, I, E, CZ
长度预设	1 mm 到 999999 mm
数量预设	可选择部分数量
切断	电缆末端
存储	最多20,000 个断线工作
串行接口	1
软件 (可选)	适合于数据传输到PC, 附件程序用于喷墨的印机和冲压机
电气连接	220 V/230 V AC
连接负载	大约750W
气源	6 - 10 bar
尺寸 长 x 宽 x 高 (mm)	470 x 360 x 370
出料口	200 mm
重量	大约35 kg

订货信息

型号	数量	订货号
CCM	1	902544000

自动化机器

剥线机器

- 根据DIN VDE 0295,只可以剥软导线
- 部分剥离,绝缘皮仍然留在导线上
- 无需更换模具
- 针对各自导线截面进行快速容易的设置
- 最小导线长度: 22mm+剥线长度
- 电气驱动

Powerstripper 6.0



Powerstripper 是带有电气驱动的剥线机器, 可以给客户带来了非常有效率的工作和为客户节约大量的时间。

- 可剥线截面范围: 0.14 到 6.0 mm²

这台自动剥线机器是专为中、小导线的剥线设计的。快速简单的操作是这台机器的关键特性。

Powerstripper 16.0



Powerstripper 是带有电气驱动的剥线机器, 可以给客户带来了非常有效率的工作和为客户节约大量的时间。

- 可剥线截面范围: 2.5 到 16.0 mm²

这台自动剥线机器是专为中、小导线的剥线设计。快速简单的操作是这台机器的关键特性。

技术参数

	Powerstripper 6.0	Powerstripper 16.0
剥线范围	mm ² 0.14 - 6.0 (~AWG16-10)	2.5 - 16 (~AWG 14-6)
剥线长度	mm 3-20 mm	3-20 mm
最小导线长度	mm 22 mm + 剥线长度	22 mm + 剥线长度
拖拉长度	mm 3-20 mm	3-20 mm
加工时间	大约1.5 s	approx. 1.5 s
电源	220 V/ 50 Hz	220 V/ 50 Hz
连接负载	46 VA	46 VA
工具参数		
尺寸 长 x 宽 x 高	mm 294 x 180 x 190	294 x 180 x 190
重量	kg 8.8	9
信息		

订货信息

型号	数量	订货号
Powerstripper 16.0	1	9028510000
信息		

附件

附件	数量	订货号
信息		

自动化机器

剥线和压接机器

- 成卷的带塑料套的管状端头的处理效率高，节约时间
- 针对不同截面导线可轻松调节
- 一次操作完成剥线和压接
- 无需更换任何模具和零件

Crimpfix 2.5 M

0.34/0.5...2.5 mm²



- 电驱动
- 处理小批量中小型导线

Crimpfix 2.5 M

- 剥线和压接范围0.34/0.5...2.5 mm²

- 可更换零件以处理0.34mm²导线

技术参数

技术参数		CRIMPFIX 2.5 M
剥线范围		0.34/0.5-2.5
剥线长度		8 mm
管状端头的长度		12/14 mm
加工时间		约1.5秒
端头类型		0.5...2.5 mm ²
电源		220 V/ 50 Hz
工具参数		
长 x 宽 x 高	mm	292 / 310 / 260
重量	kg	15
信息		

订货信息

型号	数量	订货号
CRIMPFIX2.5 M	1	9205410000

信息

附件

型号	数量	订货号
Crimprix 2.5 M T0.34	1	9205420000
管状端头见F章节		

管状端头及工具套装

管状端头及工具套装

带塑料套的管状端头，魏德米勒标准	F.3
带塑料套的管状端头，DIN标准	F.5
带塑料套的管状端头，其它标准	F.6
带塑料套的双线管状端头，魏德米勒标准	F.7
带塑料套的双线管状端头，DIN标准	F.8
带塑料套的双线管状端头，其它标准	F.9
特殊管状端头，魏德米勒标准	F.10
不带塑料套的管状端头	F.11
管状端头套装	F.12
预绝缘端头	F.13
工具套装	F.15

F

管状端头

魏德米勒可以提供齐全的管状端头和预绝缘端头。

管状端头

管状端头保证了电气联接的长期可靠性。另一个优势体现在安装过程中。各种颜色的、范围齐全的带塑料套或不带塑料套的管状端头通常都被客户所需要。



预绝缘端头

预绝缘端头保证了电气联接的长期可靠性。在此范围内的大多数产品（除了对接端头）都有一个圆锥形的进口，这保证了导线的最优化的进入。



带塑料套的管状端头

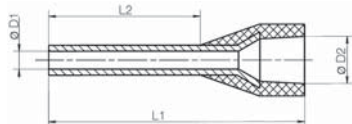

- 聚丙烯的圆锥形电缆进口
- 最高工作温度可达105℃

适合于导线截面从 0.14 到 150 mm² (AWG 26-300MCM)

铜镀锡

尺寸的公差符合标准DIN46228, 第4部分

魏德米勒标准

散包装

订货信息

型号	截面积(mm ²)	AWG	L1	L2	D1	D2	剥线长度	颜色	数量	订货号
H0.25/10	0.25	24	10.0	6.0	0.8	1.8	8.0	浅蓝色	500	9025740000
H0.25/12	0.25	24	12.0	8.0	0.8	1.8	10.0	浅蓝色	500	9025760000
H0.34/10	0.34	22	10.0	6.0	0.8	2.0	8.0	青绿色	500	9025750000
H0.34/12	0.34	22	12.0	8.0	0.8	2.0	10.0	青绿色	500	9025770000
H0.5/12	0.50	20	12.0	6.0	1.0	2.6	8.0	桔红色	500	0409500000
H0.5/14	0.50	20	14.0	8.0	1.0	2.6	10.0	桔红色	500	0690700000
H0.5/16	0.50	20	16.0	10.0	1.0	2.6	12.0	桔红色	500	9025870000
H0.75/12	0.75	18	12.0	6.0	1.2	2.8	8.0	○白色	500	0409600000
H0.75/14	0.75	18	14.0	8.0	1.2	2.8	10.0	○白色	500	0462900000
H0.75/16	0.75	18	16.0	10.0	1.2	2.8	12.0	○白色	500	9025860000
H0.75/18	0.75	18	18.0	12.0	1.2	2.8	14.0	○白色	500	9025910000
H1.0/12	1.00	17	12.0	6.0	1.4	3.0	8.0	黄色	500	0409700000
H1.0/14	1.00	17	14.0	8.0	1.4	3.0	10.0	黄色	500	0463000000
H1.0/16	1.00	17	16.0	10.0	1.4	3.0	12.0	黄色	500	9025950000
H1.0/18	1.00	17	18.0	12.0	1.4	3.0	15.0	黄色	500	9025930000
H1.5/14	1.50	16	14.0	8.0	1.7	3.5	10.0	红色	500	0463100000
H1.5/16	1.50	16	16.0	10.0	1.7	3.5	12.0	红色	500	0635100000
H1.5/24	1.50	16	24.0	18.0	1.7	3.5	20.0	红色	500	0565600000
H2.5/15D	2.50	14	15.0	8.0	2.2	4.2	10.0	蓝色	500	9019160000
H2.5/19D	2.50	14	19.0	12.0	2.2	4.2	14.0	蓝色	500	9019170000
H2.5/25D	2.50	14	25.0	18.0	2.2	4.2	20.0	蓝色	500	9019180000
H4.0/18D	4.00	12	18.0	10.0	2.8	4.8	12.0	灰色	500	9019190000
H4.0/20D	4.00	12	20.0	12.0	2.8	4.8	14.0	灰色	500	9019200000
H4.0/26D	4.00	12	26.0	18.0	2.8	4.8	20.0	灰色	100	9019210000
H6.0/20	6.00	10	20.0	12.0	3.5	6.3	14.0	黑色	100	0533500000
H6.0/26	6.00	10	26.0	18.0	3.5	6.3	20.0	黑色	100	0565700000
H10.0/22	10.00	7	22.0	12.0	4.5	7.6	15.0	象牙色	100	0534200000
H10.0/28	10.00	7	28.0	18.0	4.5	7.6	21.0	象牙色	100	0565800000
H16.0/22	16.00	6	22.0	12.0	5.8	8.8	15.0	绿色	100	0565900000
H16.0/28	16.00	6	28.0	18.0	5.8	8.8	21.0	绿色	100	0566000000
H25.0/30	25.00	3	30.0	16.0	7.3	11.2	18.0	棕色	50	0317000000
H25.0/36	25.00	3	36.0	22.0	7.3	11.2	24.0	棕色	50	0317100000
H35.0/30	35.00	2	30.0	16.0	8.3	12.7	19.0	米色	50	0317200000
H35.0/39	35.00	2	39.0	25.0	8.3	12.7	28.0	米色	50	0317300000
H50.0/36	50.00	1	36.0	20.0	10.3	15.0	26.0	橄榄绿色	50	0444200000
H70.0/37	70.00	2/0	37.0	20.0	12.7	16.0	26.0	黄色	25	9028200000
H95.0/44	95.00	3/0	44.0	25.0	14.7	18.0	31.0	红色	25	9028210000
H120.0/50	120.00	4/0	50.0	30.0	16.5	21.0	36.0	蓝色	25	9028220000
H150.0/54	150.00	300 MCM	54.0	32.0	18.5	23.5	38.0	黄色	25	9028230000

魏德米勒标准

五袋连装

订货信息

型号	截面积(mm ²)	AWG	L1	L2	D1	D2	剥线长度	颜色	数量	订货号
H0.14/10	0.14	26	10.0	6.0	0.6	1.5	8.0	灰色	500	9005180000
H0.14/12	0.14	26	12.0	8.0	0.6	1.5	10.0	灰色	500	9028240000
H0.25/10	0.25	24	10.0	6.0	0.8	1.8	8.0	浅蓝色	500	9026050000
H0.25/12	0.25	24	12.0	8.0	0.8	1.8	10.0	浅蓝色	500	9025780000
H0.34/10	0.34	22	10.0	6.0	0.8	2.0	8.0	●青绿色	500	9026030000
H0.34/12	0.34	22	12.0	8.0	0.8	2.0	10.0	●青绿色	500	9025790000
H0.5/12	0.50	20	12.0	6.0	1.0	2.6	8.0	桔红色	500	9028260000
H0.5/14	0.50	20	14.0	8.0	1.0	2.6	10.0	桔红色	500	9026060000
H0.5/16	0.50	20	16.0	10.0	1.0	2.6	12.0	桔红色	500	9028270000
H0.75/12	0.75	18	12.0	6.0	1.2	2.8	8.0	○白色	500	9028280000
H0.75/14	0.75	18	14.0	8.0	1.2	2.8	10.0	○白色	500	9026070000
H0.75/16	0.75	18	16.0	10.0	1.2	2.8	12.0	○白色	500	9028290000
H0.75/18	0.75	18	18.0	12.0	1.2	2.8	14.0	○白色	500	9028300000
H1.0/12	1.00	17	12.0	6.0	1.4	3.0	8.0	黄色	500	9028310000
H1.0/14	1.00	17	14.0	8.0	1.4	3.0	10.0	黄色	500	9026080000
H1.0/16	1.00	17	16.0	10.0	1.4	3.0	12.0	黄色	500	9028320000
H1.0/18	1.00	17	18.0	12.0	1.4	3.0	15.0	黄色	500	9028340000
H1.5/14	1.50	16	14.0	8.0	1.7	3.5	10.0	红色	500	9026090000
H1.5/16	1.50	16	16.0	10.0	1.7	3.5	12.0	红色	500	9028350000
H2.5/15	2.50	14	15.0	8.0	2.2	4.2	10.0	蓝色	500	9026100000
H4.0/18	4.00	12	18.0	10.0	2.8	4.8	12.0	灰色	250	9026010000

带塑料套的管状端头

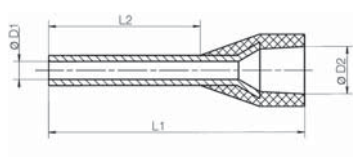

- 聚丙烯的圆锥形电缆进口
- 最高工作温度可达105℃

适合于导线截面从0.5到2.5mm² (AWG 22-14)

铜镀锡

尺寸的公差符合标准DIN46228, 第4部分

魏德米勒标准

成条包装

订货信息

型号	截面积(mm ²)	AWG	L1	L2	D1	D2	剥线长度	颜色	数量	订货号
H0.5/14	0.50	20	14.0	8.0	1.0	2.6	10.0	桔红色	500	9004270000
H0.75/14	0.75	18	14.0	8.0	1.2	2.8	10.0	○白色	500	9004290000
H1.0/14	1.00	17	14.0	8.0	1.4	3.0	10.0	黄色	500	9004320000
H1.5/14	1.50	16	14.0	8.0	1.7	3.2	10.0	红色	500	9004340000
H2.5/14D	2.50	14	14.0	8.0	2.2	4.0	11.0	蓝色	500	9004360000

魏德米勒标准

成卷包装

订货信息

型号	截面积(mm ²)	AWG	L1	L2	D1	D2	剥线长度	颜色	数量	订货号
H0.34/12	0.34	22	12.0	8.0	0.8	2.0	10.0	浅蓝色	5000	9004390000
H0.5/14	0.50	20	14.0	8.0	1.0	2.6	10.0	桔红色	5000	9005810000
H0.75/14	0.75	18	14.0	8.0	1.2	2.8	10.0	○白色	5000	9005820000
H1.0/14	1.00	17	14.0	8.0	1.4	3.0	11.0	黄色	5000	9005830000
H1.5/14	1.50	16	14.0	8.0	1.7	3.2	10.0	红色	5000	9005840000
H2.5/14D	2.50	14	14.0	8.0	2.2	4.0	11.0	蓝色	3000	9005850000

带塑料套的管状端头

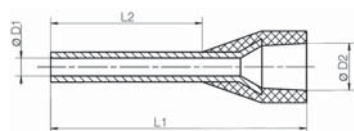

- 聚丙烯的圆锥形电缆进口
- 最高工作温度可达105°C

适合于导线截面从0.5到50mm² (AWG20-1)
铜镀锡
尺寸的公差符合标准DIN46228, 第4部分

DIN 标准

散包装

订货信息

型号	截面积(mm ²)	AWG	L1	L2	D1	D2	剥线长度	颜色	数量	订货号
H0.5/12D	0.50	20	12.0	6.0	1.0	2.6	8.0	○白色	500	9019000000
H0.5/14D	0.50	20	14.0	8.0	1.0	2.6	10.0	○白色	500	9019010000
H0.5/16D	0.50	20	16.0	10.0	1.0	2.6	12.0	○白色	500	9019020000
H0.75/12D	0.75	18	12.0	6.0	1.2	2.8	8.0	灰色	500	9019030000
H0.75/14D	0.75	18	14.0	8.0	1.2	2.8	10.0	灰色	500	9019040000
H0.75/16D	0.75	18	16.0	10.0	1.2	2.8	12.0	灰色	500	9019050000
H0.75/18D	0.75	18	18.0	12.0	1.2	2.8	14.0	灰色	500	9019060000
H1.0/12D	1.00	17	12.0	6.0	1.4	3.0	8.0	红色	500	9019070000
H1.0/14D	1.00	17	14.0	8.0	1.4	3.0	10.0	红色	500	9019080000
H1.0/16D	1.00	17	16.0	10.0	1.4	3.0	12.0	红色	500	9019100000
H1.0/18D	1.00	17	18.0	12.0	1.4	3.0	15.0	红色	500	9019110000
H1.5/14D	1.50	16	14.0	8.0	1.7	3.5	10.0	黑色	500	9019120000
H1.5/16D	1.50	16	16.0	10.0	1.7	3.5	12.0	黑色	500	9019130000
H1.5/18D	1.50	16	18.0	12.0	1.7	3.5	15.0	黑色	500	9019140000
H1.5/24D	1.50	16	24.0	18.0	1.7	3.5	20.0	黑色	500	9019150000
H2.5/15D	2.50	14	15.0	8.0	2.2	4.2	10.0	蓝色	500	9019160000
H2.5/19D	2.50	14	19.0	12.0	2.2	4.2	14.0	蓝色	500	9019170000
H2.5/25D	2.50	14	25.0	18.0	2.2	4.2	20.0	蓝色	500	9019180000
H4.0/18D	4.00	12	18.0	10.0	2.8	4.8	12.0	灰色	500	9019190000
H4.0/20D	4.00	12	20.0	12.0	2.8	4.8	14.0	灰色	500	9019200000
H4.0/26D	4.00	12	26.0	18.0	2.8	4.8	20.0	灰色	100	9019210000
H6.0/20D	6.00	10	20.0	12.0	3.5	6.3	14.0	黄色	100	9019220000
H6.0/26D	6.00	10	26.0	18.0	3.5	6.3	20.0	黄色	100	9019230000
H10.0/22D	10.00	7	22.0	12.0	4.5	7.6	15.0	红色	100	9019240000
H10.0/28D	10.00	7	28.0	18.0	4.5	7.6	21.0	红色	100	9019250000
H16.0/22D	16.00	6	22.0	12.0	5.8	8.8	15.0	蓝色	100	9019260000
H16.0/28D	16.00	6	28.0	18.0	5.8	8.8	21.0	蓝色	100	9019270000
H25.0/30D	25.00	3	30.0	16.0	7.3	11.2	18.0	黄色	50	9019280000
H25.0/36D	25.00	3	36.0	22.0	7.3	11.2	24.0	黄色	50	9019300000
H35.0/32D	35.00	2	32.0	18.0	8.3	12.7	21.0	红色	50	9019320000
H35.0/30D	35.00	2	30.0	16.0	8.3	12.7	19.0	红色	50	9019310000
H35.0/39D	35.00	2	39.0	25.0	8.3	12.7	28.0	红色	50	9019330000
H50.0/36D	50.00	1	36.0	20.0	10.3	15.0	26.0	蓝色	50	9019340000
H50.0/41D	50.00	1	41.0	25.0	10.3	15.0	31.0	蓝色	50	9019350000

DIN 标准

五袋连装

订货信息

型号	截面积(mm ²)	AWG	L1	L2	D1	D2	剥线长度	颜色	数量	订货号
H0.5/14D	0.50	20	14.0	8.0	1.0	2.6	10.0	○白色	500	9019400000
H0.75/14D	0.75	18	14.0	8.0	1.2	2.8	10.0	灰色	500	9019410000
H1.0/14D	1.00	17	14.0	8.0	1.4	3.0	10.0	红色	500	9019420000
H1.5/14D	1.50	16	14.0	8.0	1.7	3.5	10.0	黑色	500	9019430000
H1.5/24D	1.50	16	24.0	18.0	1.7	3.5	20.0	黑色	500	9004140000
H2.5/15	2.50	14	15.0	8.0	2.2	4.2	10.0	蓝色	500	9026100000
H4.0/18	4.00	12	18.0	10.0	2.8	4.8	12.0	灰色	250	9026010000

DIN 标准

成条包装

订货信息

型号	截面积(mm ²)	AWG	L1	L2	D1	D2	剥线长度	颜色	数量	订货号
H0.5/14D	0.50	20	14.0	8.0	1.0	2.6	10.0	○白色	500	9004280000
H0.75/14D	0.75	18	14.0	8.0	1.2	2.8	10.0	灰色	500	9004300000
H1.0/14D	1.00	17	14.0	8.0	1.4	3.0	10.0	红色	500	9004330000
H1.5/14D	1.50	16	14.0	8.0	1.7	3.2	10.0	黑色	500	9004350000
H2.5/14D	2.50	14	14.0	8.0	2.2	4.0	11.0	蓝色	500	9004360000

DIN 标准

成卷包装

订货信息

型号	截面积(mm ²)	AWG	L1	L2	D1	D2	剥线长度	颜色	数量	订货号
H0.5/14D	0.50	20	14.0	8.0	1.0	2.6	10.0	○白色	5000	9005860000
H0.75/14D	0.75	18	14.0	8.0	1.2	2.8	10.0	灰色	5000	9005870000
H1.0/14D	1.00	17	14.0	8.0	1.4	3.0	11.0	红色	5000	9005880000
H1.5/14D	1.50	16	14.0	8.0	1.7	3.2	10.0	黑色	5000	9005890000
H2.5/14D	2.50	14	14.0	8.0	2.2	4.0	11.0	蓝色	3000	9005850000

带塑料套的管状端头

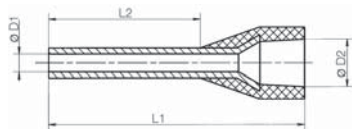

- 聚丙烯的圆锥形电缆进口
- 最高工作温度可达105℃

适合于导线截面从0.14到25mm² (AWG26-3)
铜镀锡
尺寸的公差符合标准DIN46228, 第4部分

其它标准

散包装

订货信息

型号	截面积(mm ²)	AWG	L1	L2	D1	D2	剥线长度	颜色	数量	订货号
H0.25/10T	0.25	24	10.0	6.0	0.8	1.8	8.0	黄色	500	9021010000
H0.25/12T	0.25	24	12.0	8.0	0.8	1.8	10.0	黄色	500	9021020000
H0.5/12D	0.50	20	12.0	6.0	1.0	2.6	8.0	○白色	500	9019000000
H0.5/14D	0.50	20	14.0	8.0	1.0	2.6	10.0	○白色	500	9019010000
H0.5/16D	0.50	20	16.0	10.0	1.0	2.6	12.0	○白色	500	9019020000
H0.75/12T	0.75	18	12.0	6.0	1.2	2.8	8.0	浅蓝色	500	9021030000
H0.75/14	0.75	18	14.0	8.0	1.2	2.8	10.0	浅蓝色	500	9021040000
H0.75/16T	0.75	18	16.0	10.0	1.2	2.8	12.0	浅蓝色	500	9021050000
H0.75/18T	0.75	18	18.0	12.0	1.2	2.8	14.0	浅蓝色	500	9021060000
H1.0/12D	1.00	17	12.0	6.0	1.4	3.0	8.0	红色	500	9019070000
H1.0/14D	1.00	17	14.0	8.0	1.4	3.0	10.0	红色	500	9019080000
H1.0/16D	1.00	17	16.0	10.0	1.4	3.0	12.0	红色	500	9019100000
H1.0/18D	1.00	17	18.0	12.0	1.4	3.0	15.0	红色	500	9019110000
H1.5/14D	1.50	16	14.0	8.0	1.7	3.5	10.0	黑色	500	9019120000
H1.5/16D	1.50	16	16.0	10.0	1.7	3.5	12.0	黑色	500	9019130000
H1.5/18D	1.50	16	18.0	12.0	1.7	3.5	15.0	黑色	500	9019140000
H1.5/24D	1.50	16	24.0	18.0	1.7	3.5	20.0	黑色	500	9019150000
H2.5/15T	2.50	14	15.0	8.0	2.2	4.2	10.0	灰色	500	9021070000
H2.5/19T	2.50	14	19.0	12.0	2.2	4.2	14.0	灰色	500	9021080000
H2.5/25T	2.50	14	25.0	18.0	2.2	4.2	20.0	灰色	500	9021090000
H4.0/18T	4.00	12	18.0	10.0	2.8	4.8	12.0	桔红色	500	9021100000
H4.0/20T	4.00	12	20.0	12.0	2.8	4.8	14.0	桔红色	500	9021110000
H4.0/26T	4.00	12	26.0	18.0	2.8	4.8	20.0	桔红色	100	9021120000
H6.0/20T	6.00	10	20.0	12.0	3.5	6.3	14.0	绿色	100	9021130000
H6.0/26T	6.00	10	26.0	18.0	3.5	6.3	20.0	绿色	100	9021140000
H10.0/22T	10.00	7	22.0	12.0	4.5	7.6	15.0	棕色	100	9021150000
H10.0/28T	10.00	7	28.0	18.0	4.5	7.6	21.0	棕色	100	9021160000
H16.0/22T	16.00	6	22.0	12.0	5.8	8.8	15.0	○白色	100	9021170000
H16.0/28T	16.00	6	28.0	18.0	5.8	8.8	21.0	○白色	100	9021180000
H25.0/30T	25.00	3	30.0	16.0	7.3	11.2	18.0	黑色	50	9021190000
H25.0/36T	25.00	3	36.0	22.0	7.3	11.2	24.0	黑色	50	9021200000

其它标准

五袋连装

订货信息

型号	截面积(mm ²)	AWG	L1	L2	D1	D2	剥线长度	颜色	数量	订货号
H0.14/10T	0.14	26	10.0	6.0	0.6	1.5	8.0	棕色	500	9028250000
H0.25/10T	0.25	24	10.0	6.0	0.8	1.8	8.0	黄色	500	9021210000
H0.25/12T	0.25	24	12.0	8.0	0.8	1.8	10.0	黄色	500	9021220000
H0.5/14D	0.50	20	14.0	8.0	1.0	2.6	10.0	○白色	500	9019400000
H0.75/14T	0.75	18	14.0	8.0	1.2	2.8	10.0	浅蓝色	500	9021230000
H1.0/14D	1.00	17	14.0	8.0	1.4	3.0	10.0	红色	500	9019420000
H1.5/14D	1.50	16	14.0	8.0	1.7	3.5	10.0	黑色	500	9019430000
H1.5/24D	1.50	16	24.0	18.0	1.7	3.5	20.0	黑色	500	9004140000
H2.5/15T	2.50	14	15.0	8.0	2.2	4.2	10.0	灰色	500	9021240000
H4.0/18T	4.00	12	18.0	10.0	2.8	4.8	12.0	桔红色	250	9021250000

其它标准

成条包装

订货信息

型号	截面积(mm ²)	AWG	L1	L2	D1	D2	剥线长度	颜色	数量	订货号
H0.5/14D	0.50	20	14.0	8.0	1.0	2.6	10.0	○白色	500	9004280000
H0.75/14T	0.75	18	14.0	8.0	1.2	2.8	10.0	浅蓝色	500	9004310000
H1.0/14D	1.00	17	14.0	8.0	1.4	3.0	10.0	红色	500	9004330000
H1.5/14D	1.50	16	14.0	8.0	1.7	3.2	10.0	黑色	500	9004350000
H2.5/14T	2.50	14	14.0	8.0	2.2	4.0	11.0	灰色	500	9004370000

其它标准

成卷包装

订货信息

型号	截面积(mm ²)	AWG	L1	L2	D1	D2	剥线长度	颜色	数量	订货号
H0.5/14D	0.50	20	14.0	8.0	1.0	2.6	10.0	○白色	5000	9005860000
H0.75/14T	0.75	18	14.0	8.0	1.2	2.8	10.0	浅蓝色	5000	9005900000
H1.0/14D	1.00	17	14.0	8.0	1.4	3.0	11.0	红色	5000	9005880000
H1.5/14D	1.50	16	14.0	8.0	1.7	3.2	10.0	黑色	5000	9005890000
H2.5/14T	2.50	14	14.0	8.0	2.2	4.0	11.0	灰色	3000	9005910000

F.6

Weidmüller

带塑料套的双线管状端头

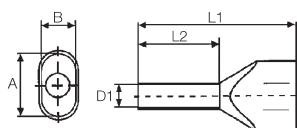

- 聚丙烯的圆锥形电缆进口
- 最高工作温度可达105°C

适合于导线截面从0.5到16mm² (AWG20-6)
铜镀锡

尺寸的公差符合标准DIN46228, 第4部分

魏德米勒标准

散包装

订货信息

型号	截面积(mm ²)	AWG	L1	L2	D1	D2	剥线长度	颜色	数量	订货号
H0.5/14	0.50	20	14.0	8.0	1.4		11.0	桔红色	500	9037200000
H0.5/16	0.50	20	16.0	10.0	1.4		13.0	桔红色	500	9037210000
H0.5/18	0.50	20	18.0	12.0	1.4		15.0	桔红色	500	9037220000
H0.75/14	0.75	18	14.0	8.0	1.7		11.0	○白色	500	9037230000
H0.75/16	0.75	18	16.0	10.0	1.7		13.0	○白色	500	9037240000
H0.75/19S	0.75	18	19.0	12.0	1.4		21.0	○白色	500	9202820000
H0.75/24	0.75	18	24.0	18.0	1.7		21.0	○白色	500	9037250000
H1.0/15	1.00	17	15.0	8.0	2.0		12.0	黄色	500	9037260000
H1.0/15S	1.00	17	16.0	8.0	2.2		12.0	黄色	500	9018690000
H1.0/19	1.00	17	19.0	12.0	2.0		16.0	黄色	500	9037270000
H1.0/25	1.00	17	25.0	18.0	2.0		22.0	黄色	500	9037280000
H1.5/16	1.50	16	16.0	8.2	2.2		11.0	红色	500	9037290000
H1.5/20	1.50	16	20.0	12.0	2.2		15.0	红色	500	9037300000
H1.5/26	1.50	16	26.0	18.0	2.2		21.0	红色	100	9037310000
H2.5/19D	2.50	14	19.0	10.0	2.8		13.0	蓝色	500	9037500000
H2.5/21D	2.50	14	21.0	12.0	2.8		15.0	蓝色	100	9037510000
H2.5/27D	2.50	14	27.0	18.0	2.8		21.0	蓝色	100	9037520000
H4.0/22D	4.00	12	22.0	12.0	3.5		15.0	灰色	100	9037530000
H4.0/28D	4.00	12	28.0	18.0	3.5		21.0	灰色	100	9037540000
H6.0/23	6.00	10	23.0	12.0	4.5		20.0	黑色	100	9037320000
H6.0/29	6.00	10	29.0	18.0	4.5		24.0	黑色	100	9037330000
H10.0/24S	10.00	7	24.0	12.0	6.5		17.0	象牙色	100	9018860000
H10.0/24	10.00	7	24.0	12.0	5.8		17.0	象牙色	100	9037340000
H10.0/30	10.00	7	30.0	18.0	5.8		23.0	象牙色	100	9037350000
H10.0/30S	10.00	7	30.0	18.0	6.5		23.0	象牙色	100	9018870000
H16.0/29	16.00	6	29.0	16.0	8.3		20.0	绿色	50	9037360000
H16.0/38	16.00	6	38.0	25.0	8.3		29.0	绿色	50	9037370000

魏德米勒标准

五袋连装

订货信息

型号	截面积(mm ²)	AWG	L1	L2	D1	D2	剥线长度	颜色	数量	订货号
H0.5/14	0.50	20	14.0	8.0	1.4		11.0	桔红色	500	9004440000
H0.75/14	0.75	18	14.0	8.0	1.7		11.0	○白色	500	9018510000
H0.75/16	0.75	18	16.0	10.0	1.7		13.0	○白色	500	9004900000
H1.0/15	1.00	17	15.0	8.0	2.0		12.0	黄色	500	9018530000
H1.0/15S	1.00	17	16.0	8.0	2.2		12.0	黄色	500	9018650000
H1.0/19	1.00	17	19.0	12.0	2.0		16.0	黄色	500	9004910000
H1.5/16	1.50	16	16.0	8.2	2.2		11.0	红色	500	9004410000
H1.5/20	1.50	16	20.0	12.0	2.2		15.0	红色	500	9004920000
H2.5/19D	2.50	14	19.0	10.0	2.8		13.0	蓝色	250	9004430000
H2.5/21D	2.50	14	21.0	12.0	2.8		15.0	蓝色	250	9004740000
H4.0/22D	4.00	12	22.0	12.0	3.5		15.0	灰色	100	9004730000
H6.0/23	6.00	10	23.0	12.0	4.5		20.0	黑色	100	9004930000
H10.0/24	10.00	7	24.0	12.0	5.8		17.0	象牙色	100	9004940000

带塑料套的双线管状端头

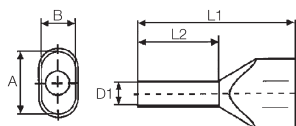

- 聚丙烯的圆锥形电缆进口
- 最高工作温度可达105℃

适合于导线截面从0.5到16mm² (AWG20-6)
铜镀锡

尺寸的公差符合标准DIN46228, 第4部分

DIN 标准

散包装

订货信息

型号	截面积(mm ²)	AWG	L1	L2	D1	D2	剥线长度	颜色	数量	订货号
H0.5/14D	0.50	20	14.0	8.0	1.4		11.0	○白色	500	9037380000
H0.5/16D	0.50	20	16.0	10.0	1.4		13.0	○白色	500	9037390000
H0.5/18D	0.50	20	18.0	12.0	1.4		15.0	○白色	500	9037400000
H0.75/14D	0.75	18	14.0	8.0	1.7		11.0	灰色	500	9037410000
H0.75/16D	0.75	18	16.0	10.0	1.7		13.0	灰色	500	9037420000
H0.75/19DS	0.75	18	19.0	12.0	1.4		21.0	灰色	500	9202830000
H0.75/24D	0.75	18	24.0	18.0	1.7		21.0	灰色	500	9037430000
H1.0/15D	1.00	17	16.0	8.0	2.2		12.0	红色	500	9037440000
H1.0/19D	1.00	17	19.0	12.0	2.0		16.0	红色	500	9037450000
H1.0/25D	1.00	17	25.0	18.0	2.0		22.0	红色	500	9037460000
H1.5/16D	1.50	16	16.0	8.0	2.2		11.0	黑色	500	9037470000
H1.5/20D	1.50	16	20.0	12.0	2.2		15.0	黑色	500	9037480000
H1.5/26D	1.50	16	26.0	18.0	2.2		21.0	黑色	100	9037490000
H2.5/19D	2.50	14	19.0	10.0	2.8		13.0	蓝色	500	9037500000
H2.5/21D	2.50	14	21.0	12.0	2.8		15.0	蓝色	100	9037510000
H2.5/27D	2.50	14	27.0	18.0	2.8		21.0	蓝色	100	9037520000
H4.0/22D	4.00	12	22.0	12.0	3.5		15.0	灰色	100	9037530000
H4.0/28D	4.00	12	28.0	18.0	3.5		21.0	灰色	100	9037540000
H6.0/23D	6.00	10	23.0	12.0	4.5		20.0	黄色	100	9037550000
H6.0/29D	6.00	10	29.0	18.0	4.5		24.0	黄色	100	9037560000
H10.0/24DS	10.00	7	24.0	12.0	6.5		17.0	红色	100	9018880000
H10.0/24D	10.00	7	24.0	12.0	5.8		17.0	红色	100	9037570000
H10.0/30D	10.00	7	30.0	18.0	5.8		23.0	红色	100	9037580000
H10.0/30DS	10.00	7	30.0	18.0	6.5		23.0	红色	100	9018890000
H16.0/29D	16.00	6	29.0	16.0	8.3		20.0	蓝色	50	9037590000
H16.0/38D	16.00	6	38.0	25.0	8.3		29.0	蓝色	50	9037600000

F

DIN 标准

五袋连装

订货信息

型号	截面积(mm ²)	AWG	L1	L2	D1	D2	剥线长度	颜色	数量	订货号
H0.5/14D	0.50	20	14.0	8.0	1.4		11.0	○白色	500	9004780000
H0.75/14D	0.75	18	14.0	8.0	1.7		11.0	灰色	500	9018520000
H0.75/16D	0.75	18	16.0	10.0	1.7		13.0	灰色	500	9004770000
H1.0/15D	1.00	17	16.0	8.0	2.2		12.0	红色	500	9018540000
H1.0/19D	1.00	17	19.0	12.0	2.0		16.0	红色	500	9004760000
H1.5/16D	1.50	16	16.0	8.0	2.2		11.0	黑色	500	9004420000
H1.5/20D	1.50	16	20.0	12.0	2.2		15.0	黑色	500	9004750000
H2.5/19D	2.50	14	19.0	10.0	2.8		13.0	蓝色	250	9004430000
H2.5/21D	2.50	14	21.0	12.0	2.8		15.0	蓝色	250	9004740000
H4.0/22D	4.00	12	22.0	12.0	3.5		15.0	灰色	100	9004730000
H6.0/23D	6.00	10	23.0	12.0	4.5		20.0	黄色	100	9004720000
H10.0/26D	10.00	7	24.0	12.0	5.8		17.0	红色	100	9004710000

带塑料套的双线管状端头

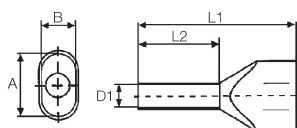

- 聚丙烯的圆锥形电缆进口
- 最高工作温度可达105℃

适合于导线截面从0.5到16mm² (AWG20-6)
铜镀锡
尺寸的公差符合标准DIN46228, 第4部分

其它标准

散包装

订货信息

型号	截面积(mm ²)	AWG	L1	L2	D1	D2	剥线长度	颜色	数量	订货号
H0.5/14	0.50	20	14.0	8.0	1.4		11.0	桔红色	500	9037200000
H0.5/16	0.50	20	16.0	10.0	1.4		13.0	桔红色	500	9037210000
H0.5/18	0.50	20	18.0	12.0	1.4		15.0	桔红色	500	9037220000
H0.75/14T	0.75	18	14.0	8.0	1.7		11.0	浅蓝色	500	9037610000
H0.75/16T	0.75	18	16.0	10.0	1.7		13.0	浅蓝色	500	9037620000
H0.75/19TS	0.75	18	19.0	12.0	1.4		21.0	浅蓝色	500	9202840000
H0.75/24T	0.75	18	24.0	18.0	1.7		21.0	浅蓝色	500	9037630000
H1.0/15D	1.00	17	16.0	8.0	2.2		12.0	红色	500	9037440000
H1.0/19D	1.00	17	19.0	12.0	2.0		16.0	红色	500	9037450000
H1.0/25D	1.00	17	25.0	18.0	2.0		22.0	红色	500	9037460000
H1.5/16D	1.50	16	16.0	8.0	2.2		11.0	黑色	500	9037470000
H1.5/20D	1.50	16	20.0	12.0	2.2		15.0	黑色	500	9037480000
H1.5/26D	1.50	16	26.0	18.0	2.2		21.0	黑色	100	9037490000
H2.5/19T	2.50	14	19.0	10.0	2.8		13.0	灰色	500	9037640000
H2.5/21T	2.50	14	21.0	12.0	2.8		15.0	灰色	100	9037650000
H2.5/27T	2.50	14	27.0	18.0	2.8		21.0	灰色	100	9037660000
H4.0/22T	4.00	12	22.0	12.0	3.5		15.0	桔红色	100	9037670000
H4.0/28T	4.00	12	28.0	18.0	3.5		21.0	桔红色	100	9037680000
H6.0/23T	6.00	10	23.0	12.0	4.5		20.0	绿色	100	9037690000
H6.0/29T	6.00	10	29.0	18.0	4.5		24.0	绿色	100	9037700000
H10.0/24T	10.00	7	24.0	12.0	5.8		17.0	棕色	100	9037710000
H10.0/30T	10.00	7	30.0	18.0	5.8		23.0	棕色	100	9037720000
H16.0/29T	16.00	6	29.0	16.0	8.3		20.0	○白色	50	9037730000
H16.0/38T	16.00	6	38.0	25.0	8.3		29.0	○白色	50	9037740000

其它标准

五袋连装

订货信息

型号	截面积(mm ²)	AWG	L1	L2	D1	D2	剥线长度	颜色	数量	订货号
H0.75/16T	0.75	18	16.0	10.0	1.7		13.0	浅蓝色	500	9005140000
H1.0/15D	1.00	17	16.0	8.0	2.2		12.0	红色	500	9018540000
H1.0/19D	1.00	17	19.0	12.0	2.0		16.0	红色	500	9004760000
H1.5/16D	1.50	16	16.0	8.0	2.2		11.0	黑色	500	9004420000
H1.5/20D	1.50	16	20.0	12.0	2.2		15.0	黑色	500	9004750000
H2.5/19T	2.50	14	19.0	10.0	2.8		13.0	灰色	250	9018580000
H2.5/21	2.50	14	21.0	12.0	2.8		15.0	灰色	250	9005150000
H4.0/22T	4.00	12	22.0	12.0	3.5		15.0	桔红色	100	9018590000
H6.0/23T	6.00	10	23.0	12.0	4.5		20.0	绿色	100	9005160000
H10.0/26T	10.00	7	24.0	12.0	5.8		17.0	棕色	100	9005170000

特殊管状端头

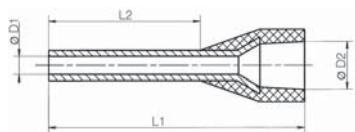

- 聚丙烯的圆锥形电缆进口
- 最高工作温度可达105 C

适合于导线截面从1.5到16mm² (AWG16-6)
铜镀锡
尺寸的公差符合标准DIN46228, 第4部分

魏德米勒标准

散包装

订货信息

型号	截面积(mm ²)	AWG	L1	L2	D1	D2	剥线长度	颜色	数量	订货号
H1.5/24 XS	1.50	16	24.0	18.0	1.8	6.8	20.0	黑色	100	9202870000
H2.5/24 XS	2.50	14	24.0	18.0	2.3	7.6	20.0	蓝色	100	9202880000

魏德米勒标准

五袋连装

订货信息

型号	截面积(mm ²)	AWG	L1	L2	D1	D2	剥线长度	颜色	数量	订货号
H1.5/17.5X	1.50	16	17.5	8.0	1.8	6.8	13.0	黑色	100	9006590000
H1.5/19.5X	1.50	16	19.5	10.0	1.8	6.8	15.0	黑色	100	9006630000
H2.5/17.5X	2.50	14	17.5	8.0	2.3	7.6	14.0	蓝色	100	9006670000
H2.5/21.5X	2.50	14	21.5	12.0	2.3	7.6	17.0	蓝色	100	9006710000
H4.0/19.5X	4.00	12	19.5	10.0	2.9	7.8	14.0	灰色	100	9006750000
H6.0/23.0X	6.00	10	23.0	12.0	3.6	8.1	17.0	黄色	100	9006790000
H10.0/24.0X	10.00	7	24.0	12.0	4.6	9.6	17.0	红色	100	9006830000
H16.0/25.5X	16.00	6	25.5	12.0	6.0	11.9	26.0	蓝色	100	9006870000

F

带塑料套的管状端头 (特殊尺寸)

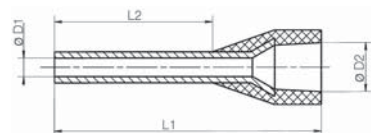

- 聚丙烯的圆锥形电缆进口
- 最高工作温度可达105°C

适合于导线截面从0.5到2.5mm² (AWG20-14)
铜镀锡
尺寸的公差符合标准DIN46228, 第4部分

魏德米勒标准

散包装

订货信息

型号	截面积(mm ²)	AWG	L1	L2	D1	D2	剥线长度	颜色	数量	订货号
H0.5/14S	0.50	20	14.0	8.0	1.0	2.9	10.0	桔红色	500	9004560000
H0.5/14S	0.50	20	14.0	8.0	1.0	2.9	10.0	○白色	500	9004590000
H0.5/16DS	0.50	20	16.0	10.0	1.0	2.9	12.0	○白色	500	9202910000
H0.5/16S	0.50	20	16.0	10.0	1.0	2.9	12.0	桔红色	500	9202900000
H0.75/14S	0.75	18	14.0	8.0	1.2	3.4	10.0	○白色	500	9025960000
H0.75/14TS	0.75	18	14.0	8.0	1.2	3.4	10.0	浅蓝色	500	9018550000
H1.0/14S	1.00	17	14.0	8.0	1.4	3.5	10.0	黄色	500	9025970000
H1.0/14S	1.00	17	14.0	8.0	1.4	3.5	10.0	红色	500	9018560000
H1.5/12S	1.50	16	12.0	6.0	1.7	3.5	8.0	红色	500	9025690000
H1.5/14S	1.50	16	14.0	8.0	1.7	3.9	10.0	红色	500	9025980000
H1.5/14S	1.50	16	14.0	8.0	1.7	3.9	10.0	黑色	500	9025240000
H2.5/12DS	2.50	14	12.0	6.0	2.2	4.2	8.0	蓝色	500	9028490000
H2.5/12TS	2.50	14	12.0	6.0	2.2	4.2	8.0	灰色	500	9036200000
H2.5/14S	2.50	14	14.0	8.0	2.2	4.0	10.0	蓝色	500	1333100000
H2.5/14TS	2.50	14	14.0	8.0	2.2	4.0	10.0	灰色	500	9426770000
H2.5/16DS	2.50	14	16.0	10.0	2.2	4.2	13.0	蓝色	500	9036220000

魏德米勒标准

五袋连装

订货信息

型号	截面积(mm ²)	AWG	L1	L2	D1	D2	剥线长度	颜色	数量	订货号
H0.75/14S	0.75	18	14.0	8.0	1.2	3.4	10.0	○白色	500	9025700000
H1.0/14S	1.00	17	14.0	8.0	1.4	3.5	10.0	黄色	500	9025710000
H1.5/14DS	1.50	16	14.0	8.0	1.7	3.9	10.0	黑色	500	9028360000
H1.5/14S	1.50	16	14.0	8.0	1.7	3.9	10.0	红色	500	9025720000

不带塑料套的管状端头



适合于导线截面从0.25到185mm² (AWG24-350MCM)
铜镀锡
尺寸的公差符合标准DIN46228, 第1部分

不带塑料套

散包装

订货信息

型号	截面积(mm ²)	AWG	L1	L2	D1	D2	剥线长度	颜色	数量	订货号
H0.25/5	0.25	24	5.0		0.7	1.6	5.0		1000	9018910000
H0.5/10	0.50	20	10.0		1.0	2.1	10.0		1000	9004050000
H0.5/6	0.50	20	6.0		1.0	2.1	6.0		1000	0282600000
H0.75/10	0.75	18	10.0		1.2	2.3	10.0		1000	0542500000
H0.75/6	0.75	18	6.0		1.2	2.3	6.0		1000	0282700000
H1.0/10	1.00	17	10.0		1.4	2.5	10.0		1000	0282800000
H1.0/6	1.00	17	6.0		1.4	2.5	6.0		1000	0372600000
H1.5/7	1.50	16	7.0		1.7	2.8	7.0		1000	0372700000
H1.5/10	1.50	16	10.0		1.7	2.8	10.0		1000	0186500000
H1.5/12	1.50	16	12.0		1.7	2.8	12.0		1000	9004060000
H1.5/18	1.50	16	18.0		1.7	2.8	18.0		1000	9004070000
H2.5/7	2.50	14	7.0		2.2	3.4	7.0		1000	0373000000
H2.5/10	2.50	14	10.0		2.2	3.4	10.0		1000	9004080000
H2.5/12	2.50	14	12.0		2.2	3.4	12.0		1000	0186100000
H2.5/18	2.50	14	18.0		2.2	3.4	18.0		1000	9004090000
H4/9	4.00	12	9.0		2.8	4.0	9.0		500	0373100000
H4.0/15	4.00	12	15.0		2.8	4.0	15.0		500	9004100000
H4.0/12	4.00	12	12.0		2.8	4.0	12.0		1000	0244100000
H4.0/18	4.00	12	18.0		2.8	4.0	18.0		500	9004110000
H6.0/10	6.00	10	10.0		3.5	4.7	10.0		500	9004120000
H6.0/12	6.00	10	12.0		3.5	4.7	12.0		500	0191900000
H6.0/15	6.00	10	15.0		3.5	4.7	15.0		500	0124700000
H6.0/18	6.00	10	18.0		3.5	4.7	18.0		500	9004130000
H10.0/12	10.00	7	12.0		4.5	5.8	12.0		500	0282900000
H10.0/15	10.00	7	15.0		4.5	5.8	15.0		500	0124800000
H10.0/18	10.00	7	18.0		4.5	5.8	18.0		500	0379300000
H16.0/12	16.00	6	12.0		5.8	7.5	12.0		500	0492500000
H16.0/15	16.00	6	15.0		5.8	7.5	15.0		500	0124300000
H16.0/18	16.00	6	18.0		5.8	7.5	18.0		100	0375200000
H16.0/25	16.00	6	25.0		5.8	7.5	25.0		100	9004150000
H16.0/32	16.00	6	32.0		5.8	7.5	32.0		100	9004160000
H25.0/15	25.00	3	15.0		7.3	9.5	15.0		250	0124400000
H25.0/18	25.00	3	18.0		7.3	9.5	18.0		100	0375300000
H25.0/25	25.00	3	25.0		7.3	9.5	25.0		250	9004170000
H25.0/32	25.00	3	32.0		7.3	9.5	32.0		100	9004180000
H35.0/18	35.00	2	18.0		8.3	11.0	18.0		100	0368900000
H35.0/25	35.00	2	25.0		8.3	11.0	25.0		100	9004190000
H35.0/30	35.00	2	30.0		8.3	11.0	30.0		100	9451000000
H35.0/32	35.00	2	32.0		8.3	11.0	32.0		100	9004200000
H50.0/18	50.00	1	18.0		10.3	13.0	18.0		100	9004210000
H50.0/22	50.00	1	22.0		10.3	13.0	25.0		100	9025880000
H50.0/32	50.00	1	32.0		10.3	13.0	32.0		100	9004220000
H70.0/25	70.00	2/0	25.0		12.5	15.0	25.0		50	9004230000
H70.0/32	70.00	2/0	32.0		12.5	15.0	32.0		50	9004240000
H95.0/25	95.00	3/0	25.0		14.5	17.0	25.0		50	9004250000
H95.0/32	95.00	3/0	32.0		14.5	17.0	32.0		50	9004260000
H120.0/32	120.00	4/0	32.0		16.5	19.0	32.0		25	9036240000
H150.0/32	150.00	300	MCM32.0		18.5	21.0	32.0		25	9036250000
H185.0/32	185.00	350	MCM32.0		20.0	23.5	32.0		25	9036260000

管状端头套装

0.14 - 0.75 mm²

带塑料套的管状端头



带塑料套的管状端头盒
• 魏德米勒标准颜色

0.5 - 2.5 mm²

带塑料套的管状端头



带塑料套的管状端头盒
• 魏德米勒标准颜色
• DIN标准颜色

0.5 - 2.5 mm²

带塑料套的双线管状端头



带塑料套的双线管状端头盒
• 魏德米勒标准颜色

F

技术参数

管状端头种类	个
H0.14/10	30
H0.25/10	30
H0.34/10	30
H0.5/14	30
H0.75/14	30

管状端头盒的参数

直径	92 mm
高度	25 mm
重量	93 g

订货信息

颜色标准	范围	订货号
魏德米勒	0.14...0.75 mm ²	9025410000

技术参数

管状端头种类	个
H0.5/14	50
H0.75/14	100
H1.0/14	100
H1.5/14	100
H2.5/14	50

管状端头盒的参数

直径	92 mm
高度	40 mm
重量	93 g

订货信息

颜色标准	范围	订货号
魏德米勒	0.5...2.5 mm ²	9025900000
DIN	0.5...2.5 mm ²	9025430000

技术参数

管状端头种类	个
H0.5/15	50
H0.75/15	50
H1.0/15	50
H1.5/16	50
H2.5/18.5	25

管状端头盒的参数

直径	92 mm
高度	40 mm
重量	93 g

订货信息

颜色标准	范围	订货号
魏德米勒	0.5...2.5 mm ²	9025390000

预绝缘端头, PVC, 带有圆锥形导线进出口



圆锥形进口



无圆锥形进口

O形端头



订货信息

型号	截面积 (mm ²)	颜色	尺寸	数量	订货号
LIR 1.5M3 V	0.5 - 1.5		M3	100	9200070000
LIR 1.5M3,5 V	0.5 - 1.5		M3,5	100	9200080000
LIR 1.5M4 V	0.5 - 1.5		M4	100	9200090000
LIR 1.5M5 V	0.5 - 1.5		M5	100	9200100000
LIR 1.5M6 V	0.5 - 1.5		M6	100	9200110000
LIR 1.5M8 V	0.5 - 1.5		M8	100	9200120000
LIR 2.5M3 V	1.5 - 2.5		M3	100	9200150000
LIR 2.5M3,5 V	1.5 - 2.6		M3,5	100	9200160000
LIR 2.5M4 V	1.5 - 2.7		M4	100	9200170000
LIR 2.5M5 V	1.5 - 2.8		M5	100	9200180000
LIR 2.5M6 V	1.5 - 2.9		M6	100	9200190000
LIR 2.5M8 V	1.5 - 2.10		M8	100	9200200000
LIR 2.5M10 V	1.5 - 2.5		M10	100	9200210000
LIR 6.0M4 V	4 - 6		M4	100	9200230000
LIR 6M5 V	4 - 6		M5	100	9200240000
LIR 6M6 V	4 - 6		M6	100	9200250000
LIR 6M8 V	4 - 6		M8	100	9200260000
LIR 6.0M10 V	4 - 6		M10	100	9200270000

叉形端头



订货信息

型号	截面积 (mm ²)	颜色	尺寸	数量	订货号
LIS 1.5M3 V	0.5 - 1.5		M3	100	9200290000
LIS 1.5M3,5 V	0.5 - 1.5		M3,5	100	9200300000
LIS 1.5M4 V	0.5 - 1.5		M4	100	9200310000
LIS 1.5M5 V	0.5 - 1.5		M5	100	9200320000
LIS 1.5M6 V	0.5 - 1.5		M6	100	9200330000
LIS 2.5M3 V	1.5 - 2.5		M3	100	9200350000
LIS 2.5M3,5 V	1.5 - 2.5		M3,5	100	9200360000
LIS 2.5M4 V	1.5 - 2.5		M4	100	9200370000
LIS 2.5M5 V	1.5 - 2.5		M5	100	9200380000
LIS 2.5M6 V	1.5 - 2.5		M6	100	9200390000
LIS 6.0M4 V	4 - 6		M4	100	9200410000
LIS 6.0M5 V	4 - 6		M5	100	9200420000
LIS 6.0M6 V	4 - 6		M6	100	9200430000
LIS 6.0M8 V	4 - 6		M8	100	9200440000
LIS 6.0M10 V	4 - 6		M10	100	9200450000

针形端头



订货信息

型号	截面积 (mm ²)	颜色	尺寸	数量	订货号
LIP 1.5R12 V	0.5 - 1.5		12.0	100	9200460000
LIP 2.5R12 V	1.5 - 2.5		12.0	100	9200470000
LIP 6.0R14 V	4 - 6		14.0	100	9200480000

钩形端头

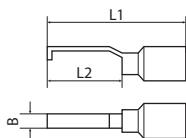

订货信息

型号	截面积 (mm ²)	颜色	尺寸	数量	订货号
HB 1-17	0.25 - 1.5		27.2 16.75 4.6	100	9036290000
HB 1-13	1.0 - 2.5		27.2 16.75 3.0	100	9036300000

预绝缘端头，PVC，带有圆锥形导线进出口



圆锥形进口



无圆锥形进口

对接端头



订货信息

型号	截面积 (mm ²)	颜色	尺寸	数量	订货号
LIB 1.5B25 VF	0.5 - 1.5		24.5	100	9200490000
LIB 2.5B25 VF	1.5 - 2.5		24.5	100	9200500000
LIB 6.0B26 VF	4 - 6		26.0	100	9200510000

扁平插套



订货信息

型号	截面积 (mm ²)	颜色	尺寸	数量	订货号
LIF 1.5F288 R	0.5 - 1.5		2.8 x 0.8 mm	100	9200520000
LIF 1.5F488 R	0.5 - 1.5		4.8x0.8 mm	100	9200530000
LIF 1.5F638 R	0.5 - 1.5		6.3x0.8 mm	100	9200540000
LIF 2.5F488 R	1.5 - 2.5		4.8x0.8 mm	100	9200550000
LIF 2.5F638 R	1.5 - 2.5		6.3x0.8 mm	100	9200560000
LIF 6.0F638 R	4 - 6		6.3x0.8 mm	100	9200570000

扁平插片



订货信息

型号	截面积 (mm ²)	颜色	尺寸	数量	订货号
LIF 1.5M638 R	0.5 - 1.5		6.3x0.8 mm	100	9200580000
LIF 2.5M638 R	1.5 - 2.5		6.3x0.8 mm	100	9200590000
LIF 6.0M638 R	4 - 6		6.3x0.8 mm	100	9200600000

F

扁平插套，带猪尾辫



订货信息

型号	截面积 (mm ²)	颜色	尺寸	数量	订货号
LIF 1.5T638 R	0.5 - 1.5		6.3x0.8 mm	100	9200610000
LIF 2.5T638 R	1.5 - 2.5		6.3x0.8 mm	100	9200620000
LIF 6.0T638 R	4 - 6		6.3x0.8 mm	100	9200630000

扁平插套，完全绝缘



订货信息

型号	截面积 (mm ²)	颜色	尺寸	数量	订货号
LIF 1.5F638 RF	0.5 - 1.5		6.3 x 0.8 mm	100	9200640000
LIF 2.5F638 RF	1.5 - 2.5		6.3 x 0.8 mm	100	9200650000
LIF 6.0F638 RF	4 - 6		6.3 x 0.8 mm	100	9200660000

圆形插头



订货信息

型号	截面积 (mm ²)	颜色	尺寸	数量	订货号
LID 1.5M4 R	0.5 - 1.5		Ø 4 mm	100	9200670000
LID 2.5M5 R	1.5 - 2.5		Ø 5 mm	100	9200680000
LID 6.0M5 R	4 - 6		Ø 5 mm	100	9200690000

和圆形插头配用的插座



订货信息

型号	截面积 (mm ²)	颜色	尺寸	数量	订货号
LID 1.5F4 RF	0.5 - 1.5		Ø 4 mm	100	9200700000
LID 2.5F5 RF	1.5 - 2.5		Ø 5 mm	100	9200710000
LID 6.0F5 RF	4 - 6		Ø 5 mm	100	9200720000

工具套装

Pro Case Premium



套装明细

型号	数量
AM 25	1
KT 8	1
STRIPAX	1
SWIFTY SET	1
SK WSD-S 1,5-10,0	1
SKS 2,0-8,0 MR	1
SDIS 2,5-5,5/PH1/2	1
SDS 2,5-5,5/PH1/2	1
PZ 6 Roto	1
Bit-Box WI DMS 3	1
H-BOX 0,5-2,5QMM DIN	1
AM 12	1
KBZ 180	1
SE HD 180	1
RZ 160	1
FRZ S 160	1
AIZ 160	1
TESTBOY 20	1
RSTRIPPER ROUND TOP	1
CROSS-KEY UNIVERSAL	1
DMS MANUAL 0.5-1.7	1
WK S 0,5x3,0	1
DIGI-CHECK 3.2	1
COMBI-CHECK 1.3	1
Pro Case empty	1

技术参数

长 x 宽 x 高	48/40/17 cm
重量	8500 g

订货信息

型号	订货号
Toolbox Pro Case Premium	9202460000

Pro Case Insta



套装明细

型号	数量
AM 25	1
KT 8	1
STRIPAX	1
SK WSD-S 1,5-10,0	1
SKS 2,0-8,0 MR	1
SDIS 2,5-5,5/PH1/2	1
PZ 6 Roto	1
H-BOX 0,5-2,5QMM DIN	1
AM 12	1
FRZ S 160	1
KBZ 180	1
SE HD 180	1
TESTBOY 20	1
STRIPPER ROUND TOP	1
PACK HEXA 8-13 RED-L	1
CROSS-KEY UNIVERSAL	1
FLEXIMET 5 M	1
COMBI-CHECK 1.3	1
AUTOGRIPPER 10 RED-L	1
Pro Case empty	1

技术参数

长 x 宽 x 高	48/40/17 cm
重量	7680 g

订货信息

型号	订货号
Pro Case Insta	9203160000

工具套装

Crimp-Set PZ 4



此工具套装用于断线、剥线和最大至4mm²管状端头的压接，包括：

- 工具盒PSC4-01（其中包括4个A8的小塑料盒和2个A7的小塑料盒）
- 剥线工具 stripax[®] 用于0.08...6.0mm²PVC绝缘皮的导线的切断和剥线
- 压接工具PZ 4 用于压接0.5...4.0mm²带塑料套的管状端头
- 带塑料套的管状端头

H 0.5...H 4.0

- 魏德米勒标准颜色
- DIN 标准颜色
- 其它标准颜色

套装明细

管状端头型号	个
H0.5/14	500
H0.75/14	50
H1.0/14	1000
H1.5/14	1000
H2.5/14	500
H4.0/17	250
工具	
STRIPAX	1
PZ 4	1

技术参数

长 x 宽 x 高	340/270/60 mm
重量	1780 g

订货信息

颜色标准	型号	订货号
魏德米勒	CRIMP-SET PZ 4	9025800000
DIN	CRIMP-SET PZ 4 D	9028630000
其它	CRIMP-SET PZ 4 T	9028640000

Crimp-Set PZ 3



此工具套装用于断线、剥线和最大至6mm²管状端头的压接，包括：

- 工具盒PSC01（其中包括6个A8的小塑料盒和1个A7的小塑料盒）
- 剥线工具 stripax[®] 用于0.08...6.0mm²PVC绝缘皮的导线的切断和剥线
- 压接工具PZ3用于压接0.5...6.0mm²带塑料套的管状端头
- 带塑料套的管状端头

H 0.5...H 6.0

- 魏德米勒标准颜色
- DIN 标准颜色
- 其它标准颜色

套装明细

管状端头型号	个
H0.5/14	500
H0.75/14	500
H1.0/14	500
H1.5/14	500
H2.5/14	500
H4.0/17	250
H6.0/20	250
工具	
STRIPAX	1
PZ 3	1

技术参数

长 x 宽 x 高	340/270/60 mm
重量	1743 g

订货信息

颜色标准	型号	订货号
魏德米勒	CRIMP-SET PZ 3	9028650000
DIN	CRIMP-SET PZ 3 D	9028660000
其它	CRIMP-SET PZ 3 T	9028670000

Crimp-Set PZ 6 roto



此工具套装用于断线、剥线和最大至6mm²管状端头的压接，包括：

- 工具盒PSC01（其中包括6个A8的小塑料盒和1个A7的小塑料盒）
- 剥线工具 stripax[®] 用于0.08...6.0mm²PVC绝缘皮的导线的切断和剥线
- 压接工具PZ6 roto用于压接0.5...6.0mm²带塑料套的管状端头
- 带塑料套的管状端头

H 0.5...H 6.0

- 魏德米勒标准颜色
- DIN 标准颜色
- 其它标准颜色

套装明细

管状端头型号	个
H0.5/14	500
H0.75/14	500
H1.0/14	500
H1.5/14	500
H2.5/14	500
H4.0/17	250
H6.0/20	250
工具	
STRIPAX	1
PZ 6 Roto	1

技术参数

长 x 宽 x 高	340/270/60 mm
重量	1760 g

订货信息

颜色标准	型号	订货号
魏德米勒	CRIMP-SET PZ 6 ROTO	9028680000
DIN	CRIMP-SET PZ 6 ROTO D	9028690000
其它	CRIMP-SET PZ 6 ROTO T	9028700000

工具套装

Crimp Set PZ 6 HEX



此工具套装用于断线、剥线和最大至6mm²管状端头的压接，包括：

- 工具箱PSC01（其中包括6个A8的小塑料盒和1个A7的小塑料盒）
- 剥线工具 stripax[®] 用于0.08...6.0mm²PVC绝缘皮的导线的切断和剥线
- 压接工具PZ 6 HEX用于压接0.14...6.0mm²带塑料套的管状端头
- 带塑料套的管状端头

H 0.5...H 6.0

- 魏德米勒标准颜色
- DIN 标准颜色
- 其它标准颜色

套装明细

管状端头型号	个
H0.5/14	500
H0.75/14	500
H1.0/14	500
H1.5/14	500
H2.5/14	500
H4.0/17	250
H6.0/20	250
工具	
PZ 6 HEX	1
STRIPAX	1

技术参数

长 x 宽 x 高	340/270/60 mm
重量	1695 g

订货信息

颜色标准	型号	订货号
魏德米勒	CRIMP-SET PZ 6 HEX	9028710000
DIN	CRIMP-SET PZ 6 HEX D	9028720000
其它	CRIMP-SET PZ 6 HEX T	9028730000

Crimp-Set PZ 6/5



此工具套装用于断线、剥线和最大至6mm²管状端头的压接，包括：

- 工具箱PSC01（其中包括6个A8的小塑料盒和1个A7的小塑料盒）
- 剥线工具 stripax[®]用于0.08...6.0mm²PVC绝缘皮的导线的切断和剥线
- 压接工具PZ 6/5用于压接0.25...6.0mm²带塑料套的管状端头
- 带塑料套的管状端头

H 0.5...H 6.0

- 魏德米勒标准颜色
- DIN 标准颜色
- 其它标准颜色

套装明细

管状端头型号	个
H0.5/14	500
H0.75/14	500
H1.0/14	500
H1.5/14	500
H2.5/14	500
H4.0/17	250
H6.0/20	250
工具	
STRIPAX	1
PZ 6/5	1

技术参数

长 x 宽 x 高	340/270/60 mm
重量	1761 g

订货信息

颜色标准	型号	订货号
魏德米勒	CRIMP-SET PZ 6/5	9028740000
DIN	CRIMP-SET PZ 6/5 D	9028750000
其它	CRIMP-SET PZ 6/5 T	9028760000

Crimp-Set stripax[®] plus



此工具套装用于断线、剥线和最大至2.5mm²管状端头的压接，包括：

- 工具箱PSC01（其中带有泡沫垫）
- 组合工具 stripax[®] Plus用于切线、剥线和压接从0.5...2.5mm²魏德米勒的管状端头
- 带塑料套的管状端头

H 0.5...H 2.5

- 魏德米勒标准颜色
- DIN 标准颜色
- 其它标准颜色

套装明细

管状端头型号	个
H0.5/14 BD	500
H0.75/14 BD	500
H1.0/14 BD	500
H1.5/14 BD	500
H2.5/14 BD	500
工具	
STRIPAX PLUS 2.5	1

技术参数

长 x 宽 x 高	340/270/60 mm
重量	1110 g

订货信息

颜色标准	型号	订货号
魏德米勒	CRIMP-SET STRIPAX PLUS	9028770000
DIN	CRIMP-SET STRIPAX PLUS D	9028780000
其它	CRIMP-SET STRIPAX PLUS T	9028790000

工具套装

Crimp-Set PZ 16



此工具套装用于断线、剥线和最大至16mm²管状端头的压接，包括：

- 工具箱PSC01（其中包括4个A8的小塑料盒和2个A7的小塑料盒）
- 剥线工具 stripax®16用于6...16mm²PVC绝缘皮导线的剥线
- 压接工具PZ 16用于压接6...16mm²带塑料套的管状端头
- 带塑料套的管状端头

H 6.0...H 16.0

- 魏德米勒标准颜色
- DIN 标准颜色
- 其它标准颜色

套装明细

管状端头型号	个
H6.0/20	200
H10.0/22	200
H16.0/28	200
H16.0/24	100

工具	个
PZ 16	1
STRIPAX	1

技术参数

长 x 宽 x 高	340/270/60 mm
重量	1725 g

订货信息

颜色标准	型号	订货号
魏德米勒	CRIMP-SET PZ 16	9025850000
DIN	CRIMP-SET PZ 16 D	9028800000
其它	CRIMP-SET PZ 16 T	9028810000

Crimp-Set PZ ZH 16



此工具套装用于断线、剥线和最大至16mm²管状端头的压接，包括：

- 工具箱PSC01（其中包括4个A7的小塑料盒）
- 剥线工具 stripax®16用于6...16mm²PVC绝缘皮导线的剥线
- 压接工具PZ ZH 16用于压接6...16mm²带塑料套的管状端头
- 带塑料套的管状端头

H 6.0...H 16.0

- 魏德米勒标准颜色
- DIN 标准颜色
- 其它标准颜色

套装明细

管状端头型号	个
H6.0/25	100
H6.0/29	100
H10.0/26	100
H16.0/29	50

工具	个
STRIPAX 16	1
PZ ZH 16	1

技术参数

长 x 宽 x 高	340/270/60 mm
重量	1812 g

订货信息

颜色标准	型号	订货号
魏德米勒	CRIMP-SET PZ ZH 16	9028820000
DIN	CRIMP-SET PZ ZH 16 D	9028830000
其它	CRIMP-SET PZ ZH 16 T	9028840000

Crimp-Set PZ 50



此工具套装用于断线、剥线和最大至50mm²管状端头的压接，包括：

- 工具箱PSC01（其中包括4个A7的小塑料盒和泡沫垫）
- 剥线工具AM 25用于直径从4.5...25mm的圆形电缆的剥线
- 压接工具PZ 50用于压接25,35和50mm²带塑料套的管状端头
- 带塑料套的管状端头

H 25...H 50

- 魏德米勒标准颜色
- DIN 标准颜色
- 其它标准颜色

套装明细

管状端头型号	个
H25.0/30	50
H25.0/36	50
H35.0/30	50
H50.0/36	25

工具	个
PZ 50	1
AM 25	1

技术参数

长 x 宽 x 高	340/270/60 mm
重量	1800 g

订货信息

颜色标准	型号	订货号
魏德米勒	CRIMP-SET PZ 50	9028850000
DIN	CRIMP-SET PZ 50 D	9028870000
其它	CRIMP-SET PZ 50 T	9028880000