

魏德米勒 工具产品

详细目录



魏德米勒—工业联接的伙伴

作为有着多年丰富经验的工业联接专家，魏德米勒在电源、信号以及数据处理的工业环境里，为全球的客户和合作伙伴提供产品、解决方案和服务。魏德米勒扎根于这些行业和市场，对于未来的技术挑战胸有成竹。魏德米勒坚持发展之路，为满足客户的不同需求，提供创新、可持续发展和高效的解决方案。正是如此，魏德米勒在工业联接领域里设立了标准。目前，魏德米勒集团公司在全球80多个国家设有生产制造工厂、销售公司及办事处。

魏德米勒电联接(上海)有限公司成立于2001年7月，是魏德米勒集团服务于中国市场的销售服务机构，拥有覆盖全国的销售网络和完善的售后服务体系，全国设有16个销售办事处，可以为中国市场的客户提供专业的行业应用解决方案和优质的产品。同时在上海外高桥保税区，魏德米勒拥有一个超过8,000平方米的物流仓储中心和产品加工中心，满足客户的实际需求。

魏德米勒电联接(苏州)有限公司成立于2003年8月，厂房面积近20,000平方米，是魏德米勒集团全球三大生产基地之一，拥有先进的生产技术、便捷的物流支持和科学的管理体系。目前主要为中国、亚太以及全球市场的客户生产包括接线端子、工具、重载插件、电子产品、PCB联接件及其他客户定制产品。

2010年为了更深入地了解并快速响应本土市场，魏德米勒在中国分别建立上海卓越中心和苏州卓越中心，负责研发电子产品和电气联接产品。2011年魏德米勒亚太物流中心项目正式启动，更好地实施魏德米勒集团2020战略。2012年成立香港销售公司。



领先的联接技术

- 多种接线技术，齐全的产品系列，为您提供整套电气联接、传输领域的解决方案，还为工业环境提供电源、信号和数据处理等工作条件。
- 拥有全球领先的电联接技术，多达1,150项专利技术应用，保证您获得世界领先的产品。
- 专业的研发团队，为您度身定制开发新品。

卓越的产品质量

- 位于苏州的生产制造工厂严格遵守魏德米勒全球标准化生产管理。
- 开关柜内外部的电联接产品和功能电子产品，具有五年质保，成为客户首选。
- 使用通讯电子产品帮助优化智能网络中离散式自动化系统解决方案。

高效的服务支持

- 实时网上产品查询、订货系统，实现快速、高效的客户服务。
- 位于上海超过8,000平方米的亚太物流仓储中心拥有充裕齐全的备货，确保最短时间发货。

全面的行业应用

- 为机械、电力、轨道交通、过程控制等行业提供专家级的电气应用解决方案。
- 具有丰富经验的行业应用工程师团队为您提供贯穿项目生命周期的全方位的服务支持。

专业的技术团队

- 分布于上海、北京、广州、成都、天津、西安、深圳、香港、杭州、武汉、厦门、沈阳、南京、无锡、青岛和长沙多达200多位技术支持和专业销售人员为您提供专业、及时的现场服务。
- 魏德米勒位于上海的亚太培训中心为销售团队以及客户提供全面的产品和技术培训，优秀的销售团队能够为您提供专业的技术支持。



- ① 上海销售服务总部
- ② 苏州生产制造基地
- ③ 苏州质量测试实验室
- ④ 外高桥保税区亚太物流仓储及加工中心
- ⑤ 外高桥保税区亚太培训中心

魏德米勒是为电气联接、传输领域和工业环境提供电源、信号及数据处理等工作条件的国际领先解决方案供应商。

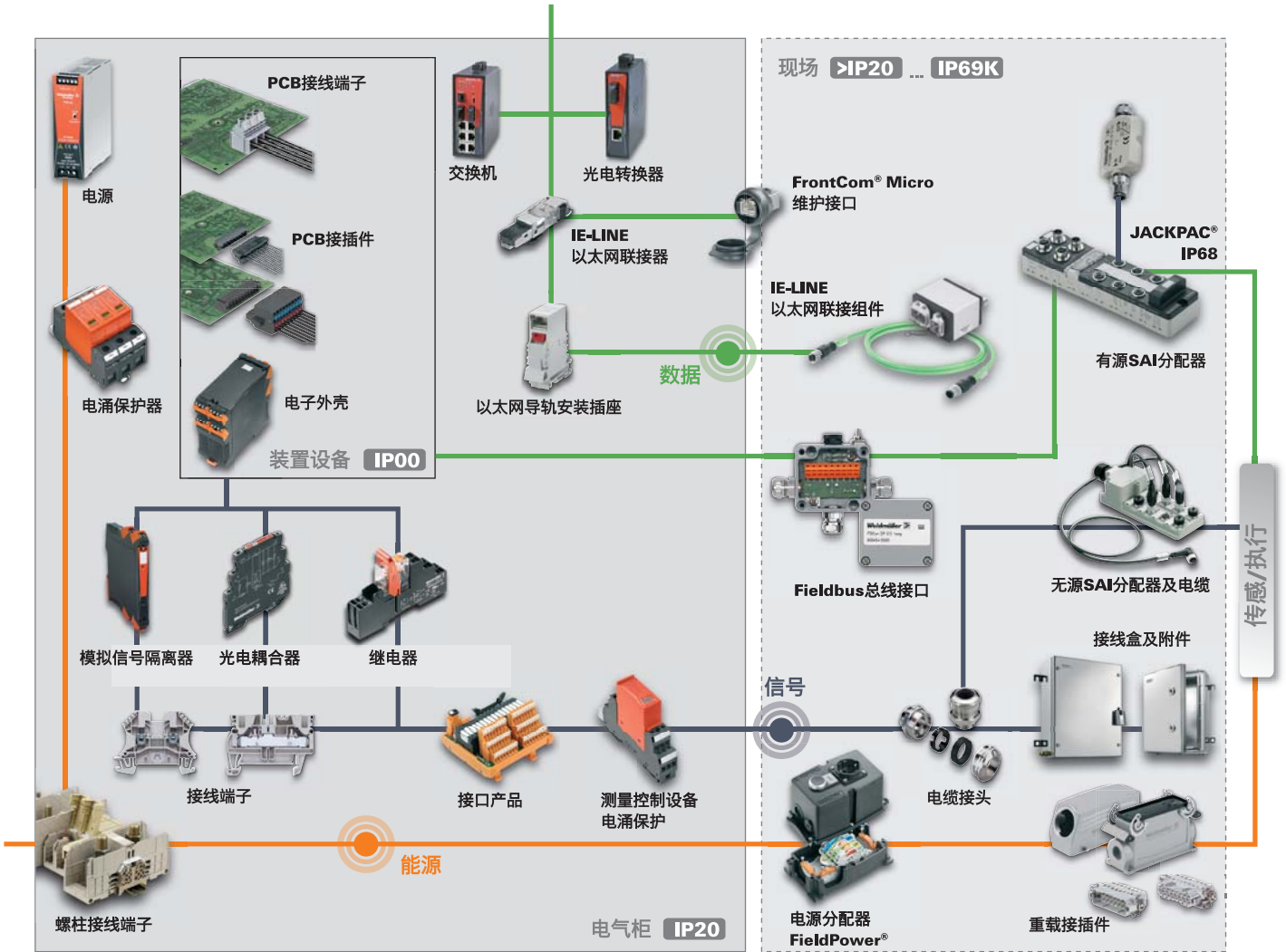

工具及标记号



客户特定应用解决方案

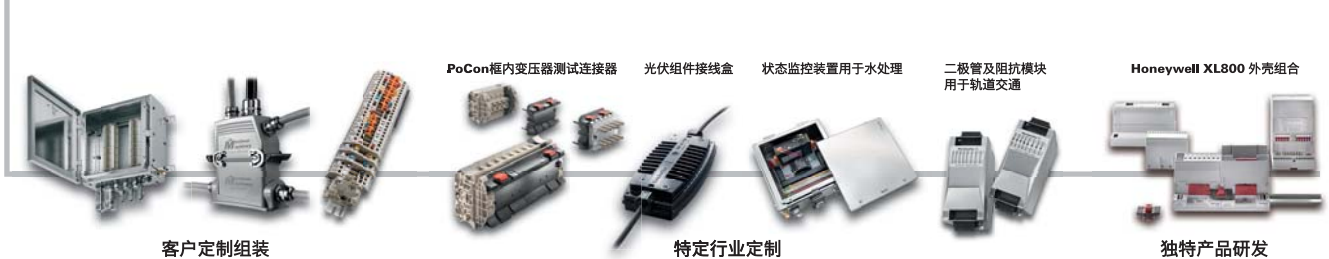

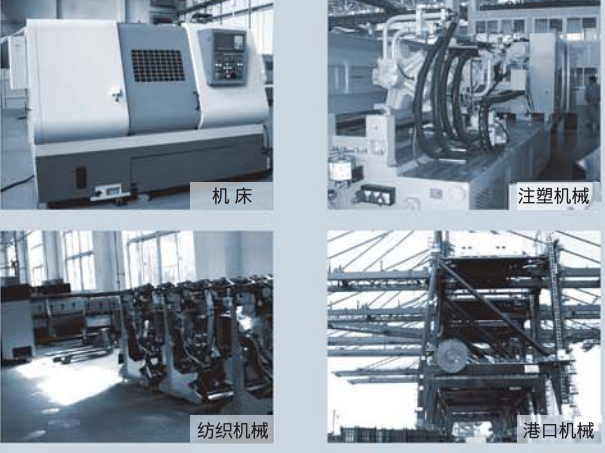

机械行业

典型应用案例

- 中联重科
- 三一重工
- 振华港机
- 利乐食品机械
- 海达塑料机械
- 特吕茨勒纺织机械

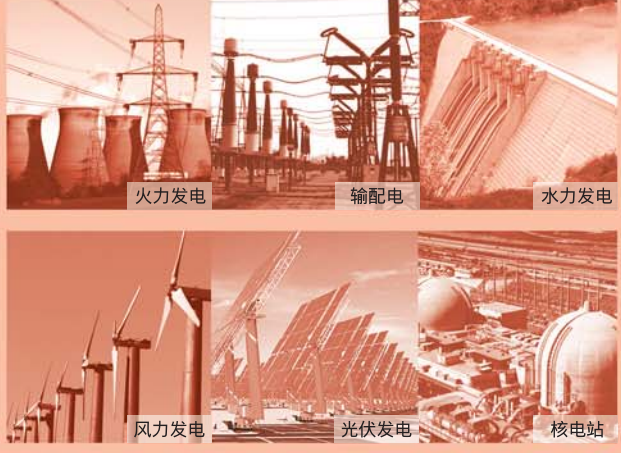

电力行业

典型应用案例

- 辽宁红沿河核电站项目
- 福建福清核电站
- 四川瀑布沟水电站
- 云南向家坝水电站
- 新疆天龙火电站
- 伊朗燃油燃气空冷电厂
- 大安红岗子风电场
- 哈尔滨依兰风电场
- 国华通辽太平沼风电场
- 国投瓜洲北大桥风电场
- 江苏东陵风电场
- 无锡尚德
- 常州天合
- 苏州阿特斯
- 南京中电



过程控制行业

典型应用案例

- 中海石油壳牌南海乙烯项目
- 辽宁华锦化工集团乙烯原料项目
- 新疆独山子1000万吨炼油与120万吨/年乙烯改造项目
- 渤海石油平台项目
- 惠州炼油项目
- 遂宁兰输气管线项目
- 海螺集团
- 华润平南水泥
- 山水集团
- 重庆拉法基
- 广西红水河水泥
- 宝钢硅钢一、二期项目
- 宝钢八钢炼钢项目
- 梅钢炼钢项目
- 八钢中厚板项目
- 邢钢连铸项目
- 湘钢精整线项目
- 上海闵行源江水场
- 上海嘉北水厂
- 金川水处理厂
- 白龙港污水处理工程
- 天津北仓污水处理工程
- 西安第三污水处理厂20万吨污水项目



交通行业

典型应用案例

- 北京地铁4、5、6、10、15号线
- 上海地铁4号线、1及2号线延伸段
- 广州地铁3、4、5号线、广佛线
- 深圳地铁2、3、5号线
- 昆明地铁1号线
- 大同机车厂HXD2型电力机车
- 唐车CRH3动车组项目
- 上海地铁12号线
- 深圳地铁1号线
- 成都地铁
- 天津地铁1号线
- 重庆地铁1、3、6号线



装置制造行业

典型应用案例

- 倍福伺服驱动器AX5000系列
- 新时达伺服驱动器AS200系列
- 科比变频器G6系列
- 贝加莱智能ISA卡
- 西门子"LOGO!"系列PLC



建筑自动控制行业

典型应用案例

- 通力电梯
- 迅达电梯
- 三菱电梯
- 上海新时达电梯
- 蒂森克虏伯电梯
- 西子奥的斯电梯

* 更多行业应用信息，请与魏德米勒公司联系

介绍

魏德米勒的精密工具应用于全球各行业。严谨周到的服务满足不同客户的使用需求。

在工具的日常使用中必须保持整个过程高质量，所以魏德米勒提供“工具认证”服务。

通过技术检测过程使魏德米勒工具在功能上和質量上能够得到保障。

定期对魏德米勒工具进行保养和质量检测，才能确保生产过程的持续进行。

工具认证包括：

- 端头拉拔力测试，符合DIN标准
- 根据工具的识别码进行测试认证
- 建议下次认证服务日期
- 根据需要提供特殊测试服务

魏德米勒确保工具使用功能正常，检测后提供书面检测报告和认证标签。



Kunde:		Fa. Mustermann		Kunden-Nummer:		12345	
Artikel-Bez.:		PZ 6 Roto Zert		Eingangdatum:		05.08.2004	
Bestell-Nr.:		9017440000		Auftrag/Retour Nr.:		12345678	
Fert-Datum:		01.06.2004		Exz.-Stell.		0	
Funktionsprüfung ist in Ordnung / Functional test is all right.				Nächste Werkzeug Kalibrierung:		06/2005	
Verwendete Messmittel / Testing unit		Zug-Druck-Prüfmaschine Bitrler Modell DIPM 50 Geräte Nr.617		05300		DND-K-00101 97-06	
Lfd.-Nr.	Art der Prüfung	Vorgabe / Norm	Softwert in E-N	Softwert in N	Istwert Actual		
1	Auszugkraftprüfung	HO5V-K 0,5 mm²	DIN VDE 0609 T.1 bzw. EN 57609	≥ 30		95,0	
2	Auszugkraftprüfung	HO7V-K 6,0 mm²	DIN VDE 0609 T.1 bzw. EN 57609	≥ 80		141,0	
3							
4							
5							
6							
Prüfsiegel wurde angebracht.				Ja		X	
Test-Seal was attached.				Yes		No	
Bemerkungen / Remarks: Crimpwerkzeug für Aderendhülsen 0,5.....6,0 mm² Aderendhülsen gleichmäßig und ohne Beschädigung verpresst							
Dieses Dokument wurde maschinell erstellt und ist auch ohne Unterschrift gültig. This document was constructed by machine and is also valid without signature.							
Das Werkzeug entspricht der oben genannten Norm.				Ja		X	
The tool past the test.				Yes		No	
Datum:		05.08.2004		Prüfer:		Michelle John	
Date:				Tested by:			

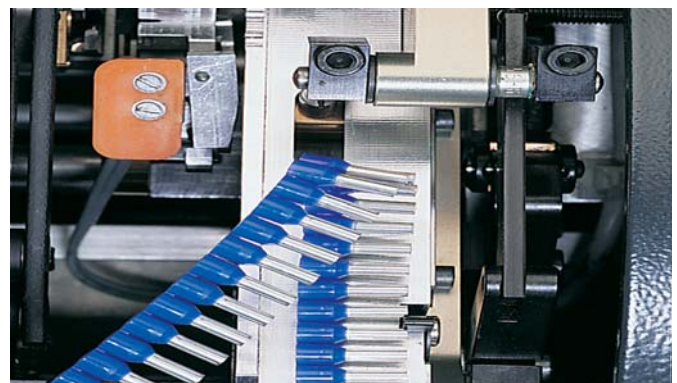
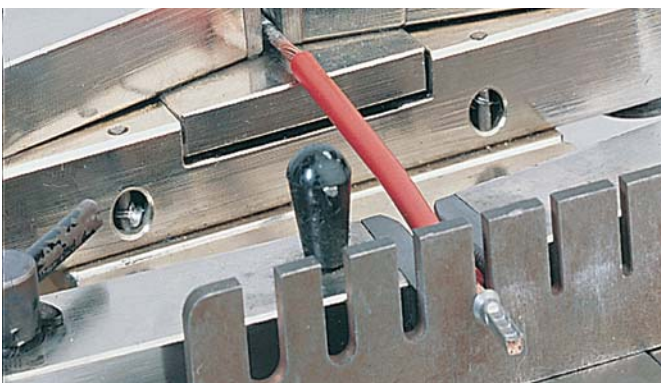

电缆断线工具KT
A.2页



电缆断线工具KTF
A.3页



电缆断线工具KT
A.4页



电缆断线工具KT
A.5页



剥线工具Stripax®
B.2页



剥线工具Mini-duro-Stripax
B.3页



剥线工具Multi-stripax®
B.4页



剥线工具AM 25/AM 35
B.6页



剥线工具 AM16 AMF6/10
B.11页



压接工具 Stripax®plus 2.5
C.4页



管状端头压接工具PZ 6HEX
C.5页



管状端头压接工具PZ 6 roto
C.7页



预绝缘端头压接工具CTI 6
C.10 页



水晶插头压接工具
C.20页



大型端头压接工具MTR
C.21页



电动扭矩螺丝刀
E.2页



带有切断功能的螺丝刀 Swifty®set
E.5页



VDE绝缘螺丝刀
E.6页



普通螺丝刀
E.9页



手动扭矩螺丝刀
E.12页



电缆接头扳手
E.15页



数字检测Digi-Check
F.5页



自动断线机器CutFix 8
G.2页



自动断线机器CCM
G.2页



自动剥线机器 Powerstripper
G.3页



带塑料套的管状端头
H.3页



不带塑料套的管状端头
H.11页



预绝缘端头
H.13页



工具套装
H.15页



工具套装
H.18页



目录

章节

A

B

C

D

E

F

G

H

工具样本

切断工具

剥线工具

压接工具

钳子

螺丝刀

两极电压测试器

自动化机器

管状端头及工具套装

切断工具

KT 8	A.2
KT 12	A.2
KT 14	A.2
KTF 22	A.3
KT 25	A.3
KTF 36	A.3
KT 45 R	A.4
KT 55	A.4
KT 80	A.5
WAW 1	A.6
KT ZQV	A.6
VKSW	A.7
TSLD	A.8
导轨切割工具	A.8
SLICER	A.9
SLICER 1 K	A.9
CUTTY	A.9
SCISSOR 2K	A.10
SCISSOR 1K	A.10

断线工具

- 可以切断不同截面大小的导线和电缆
- 切断质量高



KT 8

KT 12

KT 14



切断时不会发生错位。最大可切割直径为8mm铜导线和铝导线。

切断时不会发生错位。最大可切割直径为12mm铜导线和铝导线。

- 不适用于切断钢丝、带钢皮铠装的电缆、铝合金导线以及冷拉铜导线

- 不适用于切断钢丝、带钢皮铠装的电缆、铝合金导线以及冷拉铜导线

- max. 14 mm
- max. 16 mm²
- max. 35 mm²
- max. 70 mm²

技术参数

最大切断能力(铜导线)	
单股硬导线(最大导线截面积)	mm ² /AWG(kcmil)
多股硬导线(最大导线截面积)	mm ² /AWG(kcmil)
多股软导线(最大导线截面积)	mm ² /AWG(kcmil)
多股软导线, 多股硬导线(最大导线直径)	mm

KT8	KT12
16 / 6	16 / 6
16 / 6	25 / 3
16 / 6	35 / 2
8	12

KT14
16 / 6
35 / 2
70 / 2/0
14

最大切断能力(铝导线)	
多股硬导线(最大导线截面积)	mm ² /AWG(kcmil)
多股硬导线(最大导线直径)	mm
单股硬导线	mm ²

16 / 6	25 / 6
8	8
16	25

70 / 2/0
14
35

数据线/电话线/控制线	
最大导线直径	mm

8	12
---	----

14

工具参数	
长 / 宽 / 高	mm
重量	g

165 / 65 / 25	215 / 66 / 28
180	300

215 / 66 / 28
320

信息	
工具处于闭和状态	工具处于闭和状态

工具处于闭和状态	工具处于闭和状态
----------	----------

工具处于闭和状态

订货信息

型号	数量	订货号
KT 8	1	9002650000
KT 12	1	9002660000

型号	数量	订货号
KT 8	1	9002650000
KT 12	1	9002660000

型号	数量	订货号
KT 14	1	1157820000

信息	
----	--

附件

型号	数量	订货号

型号	数量	订货号

型号	数量	订货号

信息	
----	--

KT 22



-  max. 22 mm
-  max. 25 mm²
-  max. 50 mm²
-  max. 95 mm²

KTF 25



可精确切断25mm以下直径的电缆。用于切断较大截面的电，且特别适合于在操作空间有限时使用。

- 易于使用，省力
- 无论活动钳口处于什么位置，均可随时解除自锁机构
- 不适用于切断钢丝、带钢皮铠装的电缆、铝合金导线以及冷拉铜导线

KTF 36



可精确切断35mm以下直径的电缆。用于切断较大截面的电缆，且特别适合于在操作空间有限时使用。

- 易于使用，省力
- 无论活动钳口处于什么位置，均可随时解除自锁机构
- 靠偏心驱动实现最佳杠杆传动
- 不适用于切断钢丝、带钢皮铠装的电缆、铝合金导线以及冷拉铜导线

KT22
25 / 3
50 / 1
95 / 3/0
22
70 / 2/0
22
50
22
220 / 66 / 30
460
工具处于闭和状态

KTF 25
120 / 250
120 / 250
25
150 / 300
25
25
245 / 80 / 40
900
工具处于闭和状态

KTF 36
300 / 600
300 / 600
35
300 / 600
35
35
330 / 100 / 49
1400
工具处于闭和状态

型号	数量	订货号
KT 22	1	1157830000

型号	数量	订货号
KTF 25	1	9002180000

型号	数量	订货号
KTF 36	1	9002190000

型号	数量	订货号

型号	数量	订货号

型号	数量	订货号

断线工具

- 可以切断不同截面大小的导线和电缆
- 切断质量高

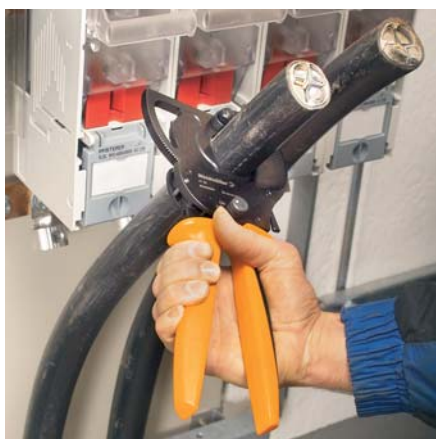

KT 45 R



可精确切断45mm以下直径的电缆。

- 易于使用，省力
- 单手操作工具
- 无论活动钳口处于什么位置，均可随时解除自锁机构
- 靠偏心驱动实现最佳杠杆传动
- 不适用于切断钢丝、带钢皮铠装的电缆、铝合金导线以及冷拉铜导线

KT 55



可精确切断55mm以下直径的电缆。

- 易于使用，省力
- 单手操作工具
- 无论活动钳口处于什么位置，均可随时解除自锁机构
- 靠偏心驱动实现最佳杠杆传动
- 不适用于切断钢丝、带钢皮铠装的电缆、铝合金导线以及冷拉铜导线

技术参数

最大切断能力(铜导线)	
单股硬导线(最大导线截面积)	mm ² /(kcmil)
多股硬导线(最大导线截面积)	mm ² /(kcmil)
多股软导线(最大导线截面积)	mm ² /(kcmil)
多股软导线, 多股硬导线(最大导线直径)	mm
扇形导线	
最大切断能力(铝导线)	
多股硬导线(最大导线截面积)	mm ² /(kcmil)
多股硬导线(最大导线直径)	mm
扇形导线	
数据线/电话线/控制线	
最大导线直径	mm
工具参数	
长/宽/高	mm
重量	g
信息	

KT 45 R	
单股硬导线(最大导线截面积)	300/600
多股硬导线(最大导线截面积)	400/800
多股软导线(最大导线截面积)	45
多股软导线, 多股硬导线(最大导线直径)	3×70SM
扇形导线	
多股硬导线(最大导线截面积)	400/800
多股硬导线(最大导线直径)	45
扇形导线	4×70SE
数据线/电话线/控制线	
最大导线直径	45
长/宽/高	290 / 40 / 85
重量	740
信息	SM : 扇形导线(多股线) SE : 扇形导线(单股线)

KT 55	
单股硬导线(最大导线截面积)	500/1000
多股硬导线(最大导线截面积)	500/1000
多股软导线(最大导线截面积)	55
多股软导线, 多股硬导线(最大导线直径)	3×150SM
扇形导线	
多股硬导线(最大导线截面积)	500/1000
多股硬导线(最大导线直径)	55
扇形导线	4×150SE
数据线/电话线/控制线	
最大导线直径	55
长/宽/高	365 / 45 / 115
重量	1450
信息	SM : 扇形导线(多股线) SE : 扇形导线(单股线)

订货信息

型号	数量	订货号
KT 45 R	1	9202040000
信息		

型号	数量	订货号
KT 45 R	1	9202040000
信息		

型号	数量	订货号
KT 55	1	9202060000
信息		

附件

型号	数量	订货号
KT 45 R的备用可转动刀片	1	9204270000
信息		

型号	数量	订货号
KT 45 R的备用可转动刀片	1	9204270000
信息		

型号	数量	订货号
KT 55的备用可转动刀片	1	9204280000
信息		

断线工具

- 靠偏心驱动实现最佳杠杆传动
- 易于使用，省力
- 无论活动钳口处于什么位置，均可随时解除自锁机构

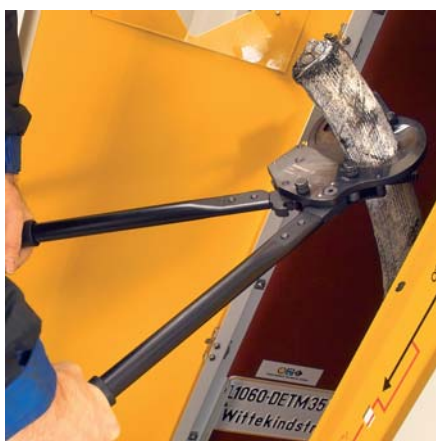

KT 80



切断时不会发生错位，最大可切割直径80mm的铜导线和铝导线。

- 可用于切断薄的钢电缆及带软钢芯的电缆
- 不适用于切断钢丝，带钢皮铠装的电缆，铝合金导线以及冷拉铜导线

技术参数

最大切断能力(铜导线)		KT80
单股硬导线(最大导线截面积)	mm ² /(kcmil)	630/1260
多股硬导线(最大导线截面积)	mm ² /(kcmil)	630/1260
多股软导线(最大导线截面积)	mm ² /(kcmil)	80
多股软导线，多股硬导线(最大导线直径)	mm	3×240SM
扇形导线		
最大切断能力(铝导线)		
多股硬导线(最大导线截面积)	mm ² /(kcmil)	1000/2000
多股硬导线(最大导线直径)	mm	80
单股硬导线	mm ²	4×240SE
数据线/电话线/控制线		
最大导线直径	mm	80
工具参数		
长/宽/高	mm	675 / 55 / 175
重量	g	3240
信息		

定货信息

型号	数量	订货号
KT 80	1	9202080000
信息		

附件

型号	数量	订货号
KT 80的备用可转动刀片	1	9204290000
信息		

断线工具

特殊工具可轻松切断
魏德米勒Z系列横联件

KT ZQV

切断工具



特殊工具可轻松切断
魏德米勒Z系列横联件



VKSW

线槽切割机



人工操作线槽切割机：用于切割线槽及盖板
(最大宽度125mm)

- 无毛边及浪费
- 送料机构用于精确倒角切断长度到1000mm
- 可固定在操作台上
- 采用特殊钢材制作的高硬度刀刃

技术参数

长 / 宽 / 高	mm
重量	g
信息	

KT ZQV	
215	
300	

VKSW	
280 / 285 / 290	
15000	

订货信息

版本	
----	--

型号	数量	订货号
KT ZQV	1	9002170000

型号	数量	订货号
VKSW	1	1137530000

信息

在端子样本中可找到更多不同的横联件

剥线工具

Stripax®	B.2
Stripax® 16	B.2
Mini-duro-stripax	B.3
Multi-stripax®	B.4
Multi-stripax® 16 SL	B.5
Multi-stripax® 6-16	B.5
Multi-stripax® ASI	B.5
Multi-stripax® AWG	B.5
AM 25 / AM 35	B.6
AM 12	B.6
Stripper round	B.7
Stripper round top	B.7
Stripper PC	B.8
Stripper Coax	B.8
Slicer NO 16	B.9
Slicer NO 27	B.9
Slicer NO 28 TOP	B.10
Slicer No 35	B.10
AM 16	B.11
AMF 6/10	B.11
CST	B.12
CST vario	B.13

剥线断线工具

- 适用于PVC绝缘层的软导线与硬导线
- 双层绝缘电缆仅需作两次操作而无需对工具进行调整
- 剥线后自动打开刀口
- 自动调整功能无需其它操作
- 使用寿命长
- 不出现软导线丝缠绕情况
- 人体工程学设计
- 通过挡线舌调节剥线长度
- 通过调节可对不同厚度导线进行剥线处理
- 可选预剥线功能
- 可移除山手柄
- 断线口挡块保护装置
- 使用MultiCard进行标记



Stripax®

0.08 - 10 mm²



- 剥线：PVC绝缘层导线
0.08...10 mm² (~AWG 28...8)
- 断线：PVC绝缘层导线
0.08...6 mm² (~AWG 28...10)
- 特别设计刀片不会对导体造成损坏
- 一次性处理带状或更复杂的多重导线

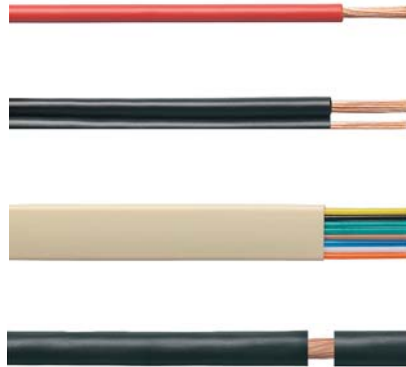

Stripax® 16

6 - 16 mm²



- 剥线：PVC绝缘层导线(~AWG 10...6)
- 断线：PVC绝缘层导线 (~AWG 10)
- 特别加设计不会对导体造成损坏



技术参数

最大剥线参数

导线类型	
导线截面积	mm ²
最大剥线长度	mm

断线参数

最大断线截面积	mm ²
---------	-----------------

工具数据

长度	mm
重量	g

信息

订货信息

信息

stripax®
PVC绝缘层软导与硬导线
0.08 ... 10
25

6

190
175

型号	数量	订货号
stripax®	1	900500000

stripax® 16
PVC绝缘层软导与硬导线
6 ... 16
25

6

190
175

型号	数量	订货号
stripax® 16	1	900561000

剥线工具

- 利用可调节的定位挡块可以调整剥线长度
- 剥线过程完成后，钳口自动张开

Mini-duro-stripaX

刀片套装



剥线与断线工具，用于带普通PVC绝缘皮和带特殊绝缘皮的导线。剥线、断线直径范围0.2...1.3m。

- 带普通PVC绝缘皮或带聚四氟乙烯、硅树脂等很难处理的绝缘皮的软导线和实心导线
- 特殊的剥线钳口不会伤及导线
- 刀片更换容易
- 同一把工具可以安装不同的刀片套装

技术参数

最大剥线长度	mm	3 - 7
最大剥线直径	mm	2.2
工具参数		
长度	mm	135
重量	g	110

剥线刀片的选型



导线直径

颜色	白色	黄色	红色	绿色	蓝色	黑色
mm (最小/最大)	0.3 - 1.3	0.2 - 0.3	0.3 - 0.5	0.55 - 0.8	0.88 - 0.92	1.0 - 1.21
AWG	28 ... 18	32/1, 32/7, 30/1, 30/7	28/1, 28/7, 28/19, 26/1, 26/7, 26/19, 24/1	24/7, 24/19, 22/1, 22/7, 22/19, 20/1	20/7, 20/19	18/1, 18/7, 18/19
mm ²	≈ 0.08 ... 1.0					
绝缘材料	PVC / 硅树脂	PTFE	PTFE	PTFE	PTFE	PTFE

订货信息

带有刀片套装的工具(数量=1)	订货号 9001280000	订货号 9003700000	订货号 9003710000	订货号 9003720000	订货号 9003730000	订货号 9003740000
-----------------	-------------------	-------------------	-------------------	-------------------	-------------------	-------------------

带有所有刀片套装的工具(数量=1)

订货号
9003500000

附件

刀片套装(数量=1)	订货号 9006970000	订货号 9003600000	订货号 9003610000	订货号 9003620000	订货号 9003630000	订货号 9003640000
------------	-------------------	-------------------	-------------------	-------------------	-------------------	-------------------

multi-stripax®



技术参数

导线类型	带有PVC的绝缘皮的多股线,单股线
最小剥线长度	2 mm
最大剥线长度	不限(多次操作)
最大断线截面积	6 mm ² (软导线)
最大断线截面积	2.5 mm ² (硬导线)
最大断线截面积	10.2 x 4 mm(带状线)
长/宽/高	250 / 85 / 40 mm
重量	250 g



订货数据

型号	导线 ϕ 4-16 mm	绝缘层	刀片形状	代码	数量	订货号
multi-stripax 16 SL 剥线组件 multi-stripax 16 SL	16 mm ² 标准导线 多股导线	PVC		C	1 1	9202220000 9202270000
multi-stripax 6-16 剥线组件 multi-stripax 6-16	6 mm ² 10 mm ² 16 mm ² 硬导线 多股导线 软导线	PVC		D	1 1	9202210000 9202260000
multi-stripax ASI 剥线组件 multi-stripax ASI	ASI 导线 1.5 mm ²	PT E PU R EPD M		B	1 1	9202250000 9202300000
multi-stripax AWG 剥线组件 multi-stripax AWG	AWG 26 AWG 24 AWG 22 AWG 20 AWG 18 AWG 16	PTFE PVC		A	1 1	9202230000 9202280000
multi-stripax 0.75-4 ² SL 剥线组件 multi-spx 0.75-4 ² SL	0.75 mm ² 1 mm ² 1.5 mm ² 2.5 mm ² 4 mm ²	PVC 不含卤素		H	1 1	9203610000 9203730000
multi-stripax 0.25-1.5S 剥线组件 M-SPX 0.25-1.5S	0.25 mm ² 0.5 mm ² 0.75 mm ² 1 mm ² 1.5 mm ²	PVC 不含卤素		I	1 1	9204540000 9204550000
multi-stripax 1.5-6.0S S M-SPX 1.5-6.0S	1.5 mm ² 2.5 mm ² 4 mm ² 6 mm ²	PVC 不含卤素		J	1 1	9204560000 9204570000

信息

附件

型号	描述	数量	订货号
ERME MULTI-STRIPAX	断线刀片	1	9203070000
ERAN MULTI-STRIPAX	定位挡块	1	9203100000

信息

剥线工具

B

- 圆形PVC电缆剥线

AM 25 / AM 35

AM 25: Ø 6...25 mm; AM 35: Ø 25...36 mm



- 旋转刀片进行圆周纵向和螺旋切割
- 支架用于剥开绝缘层切口
- 附带备用刀片



AM 12

UTP 和 STP 数据线剥线工具



- 断线种类: UTP和STP数据线,或其它柔性铜线, 最大导线截面4mm²(AWG 11)
- 剥线种类: UTP和STP数据线,或其它圆形导线, 范围 Ø0.5-12.5 mm
- 可调节剥线刀片消除剥线时对屏蔽层或导体的损伤
- 挡线装置实现重复断线,节约长度设定时间

技术数据

剥线参数	
电缆总类	
导线截面范围	-
导线直径	mm
切割深度	
断线参数	
UTP和STP数据线,最大直径	-
软导线(最大截面积)	-
工具尺寸	
长度	mm
重量	g

AM 25	AM 35
PVC圆导线	PVC圆导线
6...25	25...36
可调节至4.5 mm	可调节至4.5 mm
135	140
135	135

AM 12
UTP和STP数据
AWG 20...11
0.5...12.5
可调节
8
4
97
36

订货数据

版本

型号	数量	订货号
AM 25	1	9001540000
AM 35	1	9001080000

型号	数量	订货号
AM 12	1	9030060000

附件

型号	数量	订货号

型号	数量	订货号
备用刀头	2	9001530000

型号	数量	订货号

电缆剥皮工具

- 用于快速准确的电缆剥皮
- 无需预设切割深度
- 适用于接线盒和连接器的安装工作

Stripper round

圆电缆剥线器



- 电缆外径 \varnothing 8...13 mm



Stripper round top

圆电缆剥皮，带独立剥线孔



- 电缆外径 \varnothing 8...13 mm
- 带独立剥线孔0.2 至 4.0 mm²
- 附带电缆刀
- 刀片可更换



技术数据

电缆类型	
截面积	mm ²
外径	mm
工具尺寸	
长度	mm
重量	g
注意	

订货数据

版本	
注意	

Stripper round		
PVC 外层的软质、硬质线缆		
8...13		
125		
47		

型号	数量	订货号
Stripper round	1	9918040000

Stripper Round Top		
PVC 外层的软质、硬质线缆		
0.2...4		
8...13		
125		
50		

型号	数量	订货号
STRIPPER ROUND TOP	1	9918050000

特殊电缆剥线器

绝缘层剥线工具
用于数据通信系统

Stripper PC

电缆剥线器



- 电缆外径 \varnothing 5...15 mm
- 线缆截面积 0.2 至 4.0 mm² (24 - 12 AWG)
- 用于电信及IT数据线
- IBM 网络线
- 打印电缆
- 控制电缆



Stripper Coax

电缆剥线器



- 电缆外径 \varnothing 4.8...7.5 mm
- 用于PVC外层的数据通信和控制电缆
- RG58 / RG59
- 有线电视线缆4.8和7.5 mm
- PVC圆电缆3 x 0.75 mm²



技术数据

电缆类型	
截面积	mm ²
外径	mm
工具尺寸	
长度	mm
重量	g
注意	

Stripper PC
IT数据通信线
0.25...4
5...15
125
55
注意

Stripper Coax
同轴电缆
4.8...7.5
97
22
注意

订货数据

版本
注意

型号	数量	订货号
STRIPPER PC	1	9918060000
注意		

型号	数量	订货号
STRIPPER COAX	1	9918030000
注意		

电缆刀

- 简便、快速、准确的剥开标准圆电缆外径4至37 mm
- 自动旋转刀片可以环型或纵向切割
- 底部旋转螺母调节切割深度
- 手柄内附带备用刀片

Slicer NO 16

电缆刀 ϕ 4-16 mm



- 操作范围: 4 - 16 mm 外径



Slicer NO 27

电缆刀 ϕ 8-28 mm



- 操作范围: 8 - 28 mm 外径



技术数据

电缆类型	
外径	mm
工具尺寸	
长度	mm
重量	g
注意	

PVC 外层的软质, 硬质线	
4...16	
122	
75	

PVC 外层的软质, 硬质线	
8...28	
122	
75	

订货数据

版本	
注意	

型号	数量	订货号
SLICER NO 16	1	9918070000

型号	数量	订货号
SLICER NO 27	1	9918080000

附件

注意	
----	--

型号	数量	订货号
Slicer No 16-35刀头	2	9201430000

型号	数量	订货号
ZUB Slicer No 16-35刀头	2	9201430000

电缆刀

- 简便、快速、准确的剥开标准圆电缆
外径4至37 mm
- 自动旋转刀片可以环型或纵向切割
- 底部旋转螺母调节切割深度
- 手柄内附带备用刀片

Slicer NO 28 TOP

电缆刀 \varnothing 8-28 mm
带钩状刀头



- 操作范围: 8 - 28 mm 外径



Slicer No 35

电缆刀 \varnothing 27-37 mm



- 操作范围: 27 - 37 mm 外径



技术数据

电缆类型	
外径	mm
工具尺寸	
长度	mm
重量	g
注意	

PVC 外层的轻质, 硬质线
8...28
165
85

PVC 外层的轻质, 硬质线
27...37
150
106.5

订货数据

版本	
注意	

型号	数量	订货号
SLICER NO 28 TOP	1	9918090000

型号	数量	订货号
SLICER NO 35	1	9918100000

附件

注意	
----	--

型号	数量	订货号
Slicer No 16-35刀头	2	9201430000

型号	数量	订货号
Slicer No 16-35刀头	2	9201430000

外层剥线工具

- 用于PVC电缆外层剥线
- 绝缘层可被任意方向切割剥除
- 可用刀片打开绝缘层的开口



product
design
award
2008

AM 16

圆型导线剥线工具, Ø 6...17 mm



•为配合导线而设计

AMF 6/10

带状导线剥线工具, 6 mm² and 10 mm²

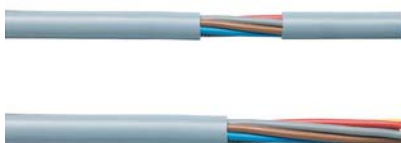

技术数据

剥线参数	
电缆总类	
导线截面范围	-
导线直径	mm
切割深度	
断线参数	
UTP和STP数据线,最大直径	-
软导线(最大截面积)	-
工具尺寸	
长度	mm
重量	g

AM 16	
PVC圆导线	
6...17	
0.8 - 2.5mm	
53	
60	

AMF 6/10	
PVC带状导线	
0 - 4.0mm	
110	
115	

订货数据

版本

型号	数量	订货号
AM 16	1	9204190000

型号	数量	订货号
AMF 6/10	1	9204180000

附件









型号	数量	订货号
Spare blade	1	9204260000
Sheathingstripper		

型号	数量	订货号
Spare blade	1	9204250000
Sheathingstripper		

压接工具

Stripax® plus2.5	C.4
PZ 1.5 / PZ 6 HEX	C.5
PZ 4 / PZ 6/5	C.6
PZ 3 / PZ 6 roto	C.7
PZ 16 / PZ ZH 16	C.8
PZ 50 / HTF SUB-D	C.9
CTI 6 G / CTI 6	C.10
HTI 15 / HTN 21	C.11
CTN 25 D4 / CTN 25 D5	C.12
HTF 28-HTF 48-HTF 63 / CTF 63	C.13
HTF RSV 16-HTF RSV 12	C.14
HTF ZRV-HTF DFF	C.14
CTX CM 1.6/2.5+CTX CM 3.6	C.15
HTG 58-HTG 59-HTG 58/59	C.16
HTG174 / HTX138 / HTX188	C.16
HTX LWL / CTX 500/501/502	C.17
IE-CT-SC-GOF / IE-CT-LC-GOF	C.18
IE-CT-SC-PDF / IE-CT-SC-GOF-P	C.18
TT 8 GH / TT 8 RS MP 8	C.19
TT 864 RS WE / TT 1064 RS WE	C.20
MTR 35 - MTR 110 / MTR 160 - MTR 300	C.21
MTR 35 / MTR 110	C.22
MTR 160 / MTR 300	C.23
CZ 22 E / HDC CM 20	C.24
RT 1 / WSM 自动工具	C.27
WSM 手动工具	C.28

压线工具	压线总类	描述	导线截面积 mm ²	AWG	压线工具	订货号	页码	
管状端头		带塑料套	0.5...2.5	20...14	Stripax Plus 2.5	9020000000	C.4	
		带/不带塑料套	0.14...6	26...10	PZ 6 roto	9014350000	C.7	
			0.25...1.5	24...16	PZ 1.5	9005990000	C.5	
			0.5...4	20...12	PZ 4	9012500000	C.6	
		带/不带塑料套	0.14...6	24...10	PZ 6 HEX	9013650000	C.5	
			0.25...6	24...10	PZ 6/5	9011460000	C.6	
		带/不带塑料套	0.5...6	20...10	PZ 3	0567300000	C.7	
			带/不带塑料套	6...16	10...6	PZ 16	9012600000	C.8
		带/不带塑料套		25...50	3...1	PZ 50	9006450000	C.9
			双导线管状端头		双线导线	0.5...1	20...17	PZ 1.5
	0.5...4	20...12				PZ 6 HEX	9013650000	C.5
	0.5...2.5	20...14				PZ 4	9012500000	C.6
0.5...4	20...12	PZ 6/5				9011460000	C.6	
0.5...4	20...12	PZ 3				0567300000	C.7	
0.5...4	20...12	PZ 6 roto				9014350000	C.7	
6...16	10...6	PZ ZH 16				9013600000	C.8	
冲压式插针		Weidmüller DFF 系列				0.22...2.5	24...12	HTF DFF
		Weidmüller ZRV 和 MKF 系列	0.2...0.35 / 0.5...1	24...22 / 20...17	HTF ZRV	9014840000	C.14	
		Weidmüller RSV 和 DSTV-HD系统	0.14...1.5	26...16	HTF RSV 16	9013560000	C.14	
			2.5	14...12	HTF RSV 12	9013550000	C.14	
车削式插针		车削式 HD 和 HE 插针	4...10	12...7	CTX CM 3.6	9018480000	C.15	
			0.14...4	26...12	CTX CM 1.6/2.5	9018490000	C.15	
		车削式 HD, HE 和 HX 插针	0.14...6	26...10	CTIN CM 1.6/2.5	9205430000	C.15	
			1.5...10	16...7	CTIN CM 3.6	9205440000	C.15	

压线工具	压线总类	描述	导线截面积 mm ²	AWG	压线工具	订货号	页码		
同轴电缆		同轴电缆			HTG 58	9012000000	C.16		
					HTG 58/59	9012020000	C.16		
					HTG 59	9012010000	C.16		
					HTG 174	9012410000	C.16		
					HTX 138	9012400000	C.16		
					HTX 188	9011990000	C.16		
同轴电缆		同轴电缆			CTX 500	9006320000	C.17		
					CTX 501	9006370000	C.17		
					CTX 502	9006380000	C.17		
预/绝非缆端头		预绝缘端头	0.5...2.5	20...14	HTI 15	9014400000	C.11		
					0.5...6	20...10	CTI 6	9006120000	C.10
					0.5...6	20...10	CTI 6 G	9202850000	C.10
		非预绝缘端头	0.5...6	20...10	HTN 21	9014610000	C.11		
					0.5...6	20...10	HTN 21 with end stop	9014100000	C.11
					10...25	7...3	CTN 25 D4	9006220000	C.12
10...25	7...3	CTN 25 D5	9006230000	C.12					
水晶插头		WE-plug (4, 6 和 8-针)	0.08...0.25	28...24	TT 864 RS WE	9008120000	C.20		
		WE-plug (4, 6 和 10-针)	0.08...0.25	28...24	TT 1064 RS WE	9008190000	C.20		
		屏蔽 WE-plug	0.08...0.25	28...24	TT 8 GH	9005640000	C.19		
			0.08...0.25	28...24	TT8 RS MP8	9202800000	C.19		
其它类型		SUB-D 插针	0.08...0.5	28...20	HTF SUB-D	9013260000	C.9		
									扁平插针和插套
	0.5...2.5 (连接宽度 width 4.8)	20...14	HTF 48	9013080000	C.13				
	0.5...2.5 (连接宽度 width 6.3)	20...14	HTF 63	9013400000	C.13				
	0.5...6 (连接宽度 width 6.3)	20...14	CTF 63	9202860000	C.13				
		光纤插针	Station 1 (六边形压接):		HTX LWL	9011360000	C.17		
			3.15 / 6.0 H.-> 3.9		HTX LWL	9011360000	C.17		
		IP67 连接器			IE-CT-SC-GOF	9205320000	C.18		
				IE-CT-LC-GOF	9205330000	C.18			
				IE-CT-SC-POF	9205340000	C.18			
				IE-CT-SC-GOF-P	9205350000	C.18			

断线、剥线及压接管状端头的多用工具

- 断线
- 剥线
- 压接
- 导线侧面输入
- 管状端头根据标准DIN 46228-4生产
- 自锁机构保证了所压端头的质量
- 操作效率高
- 此工具只可以使用成条的管状端头

Stripax® plus 2.5

适合于管状端头的断线、剥线和压接工具



适合于魏德米勒管状端头
(截面积范围0.5...2.5 mm², ~AWG 20...14)的断、剥线和压接工具。

- 管状端头的操作简单
- 管状端头自动输送

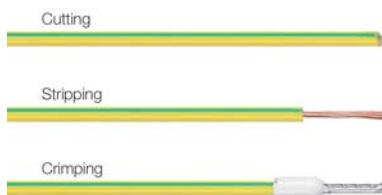

技术参数

端头类型

压接范围	mm ²	0.5 ... 2.5
压接范围 1 (带有多个压接位置)	mm ²	0.5 ... 0.75
压接范围 2 (带有多个压接位置)	mm ²	1 ... 1.5
压接范围 3 (带有多个压接位置)	mm ²	2.5
插套宽度	mm	

工具参数

长度	mm	210
重量	g	260

信息

Stripax® plus 2,5

成条管状端头

压接范围	mm ²	0.5 ... 2.5
压接范围 1 (带有多个压接位置)	mm ²	0.5 ... 0.75
压接范围 2 (带有多个压接位置)	mm ²	1 ... 1.5
压接范围 3 (带有多个压接位置)	mm ²	2.5
插套宽度	mm	

订货信息

信息

附件

信息

型号	数量	订货号
Stripax plus 2,5	1	902000000

备用刀片 (订货号: 9050340000)

管状端头的压接工具

- 自锁机构保证了所压端头的质量
- 操作失误时可以解除自锁

PZ 1.5

用于压接带塑料套及不带塑料的管状端头，压接范围0.25...1.5 mm²



用于压接符合标准DIN 46228第一和第四部分，带塑料套及不带塑料套的管状端头，压接范围0.25...1.5mm² (也可压接从0.5...1mm²的双线管状端头)。

- 压接质量符合欧洲标准EN60947-1;
- 只需一个压接位置便可压接所有范围内的管状端头
- 管状端头从前面输入



PZ 6 HEX

用于压接带塑料套及不带塑料的管状端头，压接范围0.25...6 mm²



用于压接符合标准DIN 46228第一和第四部分，带塑料套及不带塑料套的管状端头，压接范围0.14...6mm² (也可压接从0.5...4mm²的双线管状端头)。

- 只需一个压接位置便可压接所有范围内的管状端头
- 管状端头从侧面输入



技术参数

端头类型	
压接范围	mm ²
压接范围 1 (带有多个压接位置)	mm ²
压接范围 2 (带有多个压接位置)	mm ²
压接范围 3 (带有多个压接位置)	mm ²
插套宽度	mm

工具参数

长度	mm	170
重量	g	170

信息

PZ 1.5	带塑料套及不带塑料套的管状端头
压接范围	0.25 ... 1.5
压接范围 1 (带有多个压接位置)	
压接范围 2 (带有多个压接位置)	
压接范围 3 (带有多个压接位置)	
插套宽度	
长度	170
重量	170

PZ 6 HEX	带塑料套及不带塑料套的管状端头
压接范围	0.14 ... 6
压接范围 1 (带有多个压接位置)	
压接范围 2 (带有多个压接位置)	
压接范围 3 (带有多个压接位置)	
插套宽度	
长度	180
重量	380

订货信息

型号	数量	订货号
PZ 1.5	1	9005990000

信息

附件

附件	
信息	

型号	数量	订货号
PZ 6 HEX	1	9013650000

型号	数量	订货号
PZ 6 HEX	1	9013650000

附件	
信息	

管状端头的压接工具

- 自锁机构保证了所压端头的质量
- 操作失误时可以解除自锁
- 管状端头从侧面输入

PZ 4

用于压接带塑料套及不带塑料套的管状端头，压接范围0.5...4 mm²



用于压接符合标准DIN 46228第一和第四部分，带塑料套及不带塑料套的管状端头，压接范围0.5...4mm² (也可压接从0.5...2.5mm²的双线管状端头)。

- 只需一个压接位置便可压接所有范围内的管状端头



PZ 6/5

用于压接带塑料套及不带塑料套的管状端头，压接范围0.25...6 mm²



用于压接符合标准DIN 46228第一和第四部分，带塑料套及不带塑料套的管状端头，压接范围0.25...6mm² (也可压接从0.5...4m的双线管状端头)。

- 压接质量符合欧洲标准EN60947-1;
- 具有五个压接位置用于压接相应截面的管状端头
- 具有VG 95221的认证



技术参数

端头类型	
压接范围	mm ²
压接范围 1 (带有多个压接位置)	mm ²
压接范围 2 (带有多个压接位置)	mm ²
压接范围 3 (带有多个压接位置)	mm ²
压接范围 4 (带有多个压接位置)	mm ²
压接范围 5 (带有多个压接位置)	mm ²

工具参数	
长度	mm
重量	g
信息	

订货信息

型号	数量	订货号
PZ 4	1	901250000

信息

附件

信息

PZ 4	
带塑料套及不带塑料套的管状端头	
压接范围	0.5 ... 4
压接范围 1 (带有多个压接位置)	
压接范围 2 (带有多个压接位置)	
压接范围 3 (带有多个压接位置)	
压接范围 4 (带有多个压接位置)	
压接范围 5 (带有多个压接位置)	
工具参数	
长度	mm
重量	g
信息	

型号	数量	订货号
PZ 4	1	901250000

信息

附件
信息

PZ 6/5	
带塑料套及不带塑料套的管状端头	
压接范围	0.25 ... 6
压接范围 1 (带有多个压接位置)	0.25 ... 0.5
压接范围 2 (带有多个压接位置)	0.75 ... 1.5
压接范围 3 (带有多个压接位置)	2.5
压接范围 4 (带有多个压接位置)	4
压接范围 5 (带有多个压接位置)	6
工具参数	
长度	mm
重量	g
信息	

型号	数量	订货号
PZ 6/5	1	901146000

信息

附件
信息

管状端头的压接工具

- 自锁机构保证了所压端头的质量
- 操作失误时可以解除自锁

PZ 3

用于压接带塑料套及不带塑料套的管状端头，压接范围0.5...6 mm²



用于压接符合标准DIN 46228第一和第四部分，带塑料套及不带塑料套的管状端头，压接范围0.5...6mm²(也可压接从0.5...4mm²的双线管状端头)。

- 只需一个压接位置便可压接所有范围内的管状端头
- 管状端头从前面输入

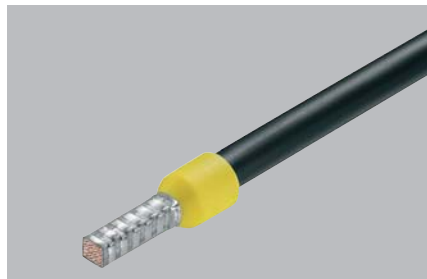

PZ 6 roto

用于压接带塑料套及不带塑料套的管状端头，压接范围0.14...6 mm²



用于压接符合标准DIN 46228第一和第四部分，带塑料套及不带塑料套的管状端头，压接范围0.14...6mm²(也可压接从0.5...4mm²的双线管状端头)。

- 只需一个压接位置便可压接所有范围内的管状端头
- 压接钳口可以转动，因此管状端头既可以从前面输入，也可以从侧面输入



技术参数

技术参数	
端头类型	
压接范围	mm ²
压接范围 1 (带有多个压接位置)	mm ²
压接范围 2 (带有多个压接位置)	mm ²
压接范围 3 (带有多个压接位置)	mm ²
插套宽度	mm
工具参数	
长度	mm
重量	g
信息	

PZ 3	
带塑料套及不带塑料套的管状端头	
压接范围	0.5 ... 6
压接范围 1 (带有多个压接位置)	
压接范围 2 (带有多个压接位置)	
压接范围 3 (带有多个压接位置)	
插套宽度	
工具参数	
长度	200
重量	426
信息	

PZ 6 roto	
带塑料套及不带塑料套的管状端头	
压接范围	0.14 ... 6
压接范围 1 (带有多个压接位置)	
压接范围 2 (带有多个压接位置)	
压接范围 3 (带有多个压接位置)	
插套宽度	
工具参数	
长度	200
重量	428
信息	

订货信息

订货信息	
型号	
数量	
订货号	
信息	

型号	数量	订货号
PZ 3	1	0567300000
信息		

型号	数量	订货号
PZ 6 roto	1	9014350000
信息		

附件

附件	
信息	

附件	
信息	

附件	
信息	

管状端头的压接工具

- 自锁机构保证了所压端头的质量
- 操作失误时可以解除自锁
- 管状端头从侧面输入

PZ 16

用于压接带塑料套及不带塑料套的管状端头，压接范围6...16 mm²



用于压接符合DIN46228第1和4章的带塑料套及不带塑料套的管状端头，压接范围6...16mm²。

- 压接质量符合欧洲标准EN60947-1
- 具有三个压接位置用于压接相应截面的管状端头
- 具有VG95211的认证

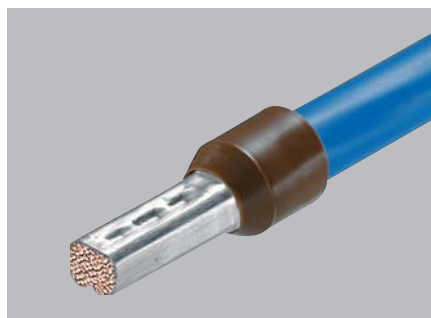

PZ ZH 16

用于压接双线管状端头，压接范围6...16 mm²



用于压接带塑料套的双线管状端头，压接范围6...16mm²

- 压接质量符合欧洲标准EN60947-1
- 具有三个压接位置用于压接相应截面的管状端头



技术参数

端头类型

压接范围	mm ²	6 ... 16
压接范围 1 (带有多个压接位置)	mm ²	6
压接范围 2 (带有多个压接位置)	mm ²	10
压接范围 3 (带有多个压接位置)	mm ²	16
插套宽度	mm	

工具参数

长度	mm	200
重量	g	418

信息

PZ 16

带塑料套及不带塑料套的管状端头

压接范围	mm ²	6 ... 16
压接范围 1 (带有多个压接位置)	mm ²	6
压接范围 2 (带有多个压接位置)	mm ²	10
压接范围 3 (带有多个压接位置)	mm ²	16
插套宽度	mm	

工具参数

长度	mm	200
重量	g	418

信息

PZ ZH 16

双线管状端头

压接范围	mm ²	6 ... 16
压接范围 1 (带有多个压接位置)	mm ²	6
压接范围 2 (带有多个压接位置)	mm ²	10
压接范围 3 (带有多个压接位置)	mm ²	16
插套宽度	mm	

工具参数

长度	mm	260
重量	g	700

信息

订货信息

型号	数量	订货号
PZ 16	1	901260000

信息

附件

信息

型号	数量	订货号
PZ 16	1	901260000

型号	数量	订货号
PZ ZH 16	1	901360000

信息

附件

信息

压接工具

- 自锁机构保证了所压端头的质量
- 操作失误时可以解除自锁

PZ 50

用于压接25、35和50mm²的带塑料套及不带塑料套的管状端头



用于压接符合DIN46228第1和4章的带塑料套及不带塑料套的管状端头，压接范围25...50mm²。

- 压接质量符合欧洲标准EN60947-1
- 具有三个压接位置用于压接相应截面的管状端头
- 具有VG95211的认证



HTF SUB-D

用于压接SUB-D端头的压接工具



用于压接Sub-D端头的压接工具，压接范围AWG28...20。



技术参数

端头类型	
压接范围	mm ²
压接范围 1 (带有多个压接位置)	mm ²
压接范围 2 (带有多个压接位置)	mm ²
压接范围 3 (带有多个压接位置)	mm ²
插套宽度	mm

工具参数

长度	mm
重量	g

信息

订货信息

型号	数量	订货号
PZ 50	1	9006450000

信息

附件

信息

型号	数量	订货号
PZ 50	1	9006450000

型号	数量	订货号
PZ 50	1	9006450000

信息

附件信息

型号	数量	订货号
HTF SUB-D	1	9013260000

型号	数量	订货号
HTF SUB-D	1	9013260000

信息

附件信息

其他类型端头的压接工具

- 自锁机构保证了所压端头的质量
- 操作失误时可以解除自锁
- 固定挡块可保证端头的精确放置位置
- 认证符合标准DIN EN60352, 第二部分

CTI 6G

用于压接尼龙预绝缘端头, 压接范围0.5...6mm²压接PVC, PC及尼龙预绝缘端头, 压接范围0.5...6mm²
(~ AWG 20 ...AWG 10)

用于压接:

- 各种预绝缘叉状或圈状端头
- 针状端头
- 平行或对接接头
- 宽度为2.8mm,4.8mm,6.3mm和9.5mm插片或扁平插套

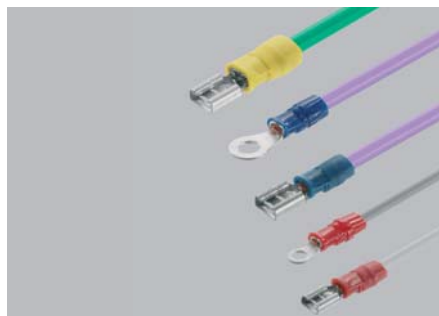

CTI 6

用于压接尼龙预绝缘端头, 压接范围0.5...6mm²压接PVC, PC及尼龙预绝缘端头, 压接范围0.5...6mm²
(~ AWG 20 ...AWG 10)

用于压接:

- 各种预绝缘叉状或圈状端头
- 针状端头
- 平行或对接接头
- 宽度为2.8mm,4.8mm,6.3mm和9.5mm插片或扁平插套



技术参数

端头类型

压接范围	mm ²
压接范围 1 (带有多个压接位置)	mm ²
压接范围 2 (带有多个压接位置)	mm ²
压接范围 3 (带有多个压接位置)	mm ²
插套宽度	mm

工具参数

长度	mm
重量	g

信息

CTI 6 G

各种预绝缘端头

0.5 ... 6
0.5 ... 1.5
1.1 ... 2.5
2.6 ... 6

250

747

CTI 6

各种预绝缘端头

0.5 ... 6
0.5 ... 1.5
1.1 ... 2.5
2.6 ... 6

250

747

订货信息

型号	数量	订货号
CTI 6 G	1	9202850000

信息

附件

信息

型号	数量	订货号
CTI 6 G	1	9202850000

型号	数量	订货号
CTI 6	1	9006120000

--	--	--

--	--	--

--	--	--

其他类型端头的压接工具

- 自锁机构保证了所压端头的质量
- 操作失误时可以解除自锁
- 固定挡块可保证端头的精确放置位置
- 认证符合标准DIN EN60352, 第二部分

HTI 15

用于压接尼龙预绝缘端头, 压接范围0.5...2.5 mm²



压接PVC, PC及尼龙预绝缘端头, 压接范围0.5...2.5mm² (AWG 20 ... AWG 14)

用于压接:

- 各种预绝缘叉状或圈状端头
- 针状端头
- 平行或对接接头
- 宽度为2.8mm, 4.8mm和6.3mm插片或扁平插套

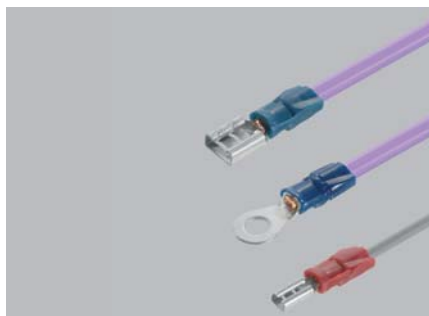

HTN 21

用于压接裸端头, 压接范围 0.5...6 mm²



用于压缩符合DIN46234标准的裸端头及裸接头, 压接范围0.6...6mm²

- 各种裸冷压端头
- 针状端头
- 平行或对接接头
- 有带或不带定位色块的产品品种



技术参数

端头类型	
压接范围	mm ²
压接范围 1 (带有多个压接位置)	mm ²
压接范围 2 (带有多个压接位置)	mm ²
压接范围 3 (带有多个压接位置)	mm ²
插套宽度	mm
工具参数	
长度	mm
重量	g
信息	

HTI 15	
各种预绝缘端头	
压接范围	0.5 ... 2.5
压接范围 1	0.5 ... 1.5
压接范围 2	1.1 ... 2.5
压接范围 3	
插套宽度	
工具参数	
长度	200
重量	434
信息	

HTN 21		HTN 21(带固定挡块)	
裸端头		裸端头	
压接范围	0.5 ... 6	压接范围	0.5 ... 6
压接范围 1	0.5 ... 1.5	压接范围 1	0.5 ... 1.5
压接范围 2	1.1 ... 2.5	压接范围 2	1.1 ... 2.5
压接范围 3	2.6 ... 6	压接范围 3	2.6 ... 6
插套宽度		插套宽度	
工具参数		工具参数	
长度	200	长度	200
重量	427	重量	427
信息		信息	

订货信息

信息	
型号	
数量	
订货号	
附件	
信息	

型号	数量	订货号
HTI 15	1	9014400000
附件		
信息		

型号	数量	订货号
HTN 21	1	9014610000
HTN 21(带固定挡块)	1	9014100000
附件		
信息		

其他类型端头的压接工具

- 自锁机构保证了所压端头的质量
- 操作失误时可以解除自锁

CTN 25 D4

用于压接裸端头，压接范围10...25 mm²用于压接裸端头，压接范围10...25 mm²

- 符合DIN 46234的各种裸冷压端头
- 针状端头
- 平行或对接接头

CTN 25 D5

用于压接裸端头，压接范围10...25 mm²用于压接裸端头，压接范围10...25 mm²

- 符合DIN 46235的无缝冷压端头



技术参数

端头类型

压接范围	mm ²	10 ... 25
压接范围 1 (带有多个压接位置)	mm ²	10
压接范围 2 (带有多个压接位置)	mm ²	16
压接范围 3 (带有多个压接位置)	mm ²	25
插套宽度	mm	

工具参数

长度	mm	250
重量	g	730

信息

CTN 25 D4

裸端头

压接范围	mm ²	10 ... 25
压接范围 1 (带有多个压接位置)	mm ²	10
压接范围 2 (带有多个压接位置)	mm ²	16
压接范围 3 (带有多个压接位置)	mm ²	25
插套宽度	mm	

工具参数

长度	mm	250
重量	g	730

信息

CTN 25 D5

裸端头

压接范围	mm ²	10 ... 25
压接范围 1 (带有多个压接位置)	mm ²	10
压接范围 2 (带有多个压接位置)	mm ²	16
压接范围 3 (带有多个压接位置)	mm ²	25
插套宽度	mm	

工具参数

长度	mm	250
重量	g	730

信息

订货信息

型号	数量	订货号
CTN 25 D4	1	9006220000

信息

附件

信息

型号	数量	订货号
CTN 25 D5	1	9006230000

型号	数量	订货号
CTN 25 D5	1	9006230000

信息

附件

信息

其他类型端头的压接工具

- 自锁机构保证了所压端头的质量
- 操作失误时可以解除自锁
- 固定挡块可保证端头的精确放置位置

HTF 28 - HTF 48 - HTF 63

用于扁平插套的压接工具



用于压接扁平插套的压接工具，压线端开口或卷口

- HTF 28**
• 插片宽度2.8mm，压线范围0.1...1.0mm²
- HTF 48**
• 插片宽度4.8mm，压线范围0.5...2.5mm²
- HTF 63**
• 插片宽度6.3mm，压线范围0.5...2.5mm²

CTF 63

用于扁平插套的压接工具



用于压接扁平插套的压接工具，压线端开口或卷口

- CTF 63**
• 插片宽度6.3mm，压线范围0.5...6.0mm²



技术参数

端头类型	
压接范围	mm ²
压接范围 1 (带有多个压接位置)	mm ²
压接范围 2 (带有多个压接位置)	mm ²
压接范围 3 (带有多个压接位置)	mm ²
插套宽度	mm

HTF 28	HTF 48	HTF 63
扁平插套	扁平插套	扁平插套
0.1 ... 1	0.5 ... 2.5	0.5 ... 2.5
0.1 ... 0.25	0.5 ... 1	0.5 ... 1
0.25 ... 0.5	1.5 ... 2.5	1.5 ... 2.5
0.5 ... 1		
2.8	4.8	6.3

CTF 63
扁平插套
0.5 ... 6
0.5 ... 1
1.5 ... 2.5
2.6 ... 6
6.3

工具参数

长度	mm
重量	g

200	200	200
438	438	438

250
730

信息

订货信息

型号	数量	订货号
HTF 28	1	9013090000
HTF 48	1	9013080000
HTF 63	1	9013400000

型号	数量	订货号
CTF 63	1	9202860000

信息

附件

信息

其他类型端头的压接工具

- 自锁机构保证了所压端头的质量
- 操作失误时可以解除自锁
- 固定挡块可保证端头的精确放置位置

HTF RSV 16 - HTF RSV 12

用于压接魏德米勒RSV矩形接插件和DSTV-HD重载接插件中的插件或插套



HTF RSV 16

AWG 26...16 (~ 0.14...1.5 mm²)

HTF RSV 12

AWG 14...12 (~ 2.5 mm²)

HTF ZRV - HTF DFF

用于压接魏德米勒DFF和ZRV的冷压端头



HTF DFF

用于压接魏德米勒DFF系列所使用的冷压端头，压接范围0.22...2.5 mm² (~ AWG 24...12)

HTF ZRV

用于压接魏德米勒ZRV所使用的冷压端头，压接范围0.2...1.0 mm²



技术参数

端头类型

压接范围
压接范围 1 (带有多个压接位置)
压接范围 2 (带有多个压接位置)
压接范围 3 (带有多个压接位置)
压接范围 4 (带有多个压接位置)
压接范围 5 (带有多个压接位置)

工具参数

长度 mm
重量 g

信息

HTF RSV 12	HTF RSV 16
RSV和 DSTV-HD	RSV和 DSTV-HD
14 ... 12AWG	26 ... 16AWG
14AWG	26 ... 24AWG
12AWG	22 ... 20AWG
	20 ... 20AWG
	18 ... 16AWG

长度 mm
重量 g

HTF DFF	HTF ZRV
魏德米勒 DFF	魏德米勒 ZRV
0.22 ... 2.5mm ²	0.2 ... 1mm ²
0.22 ... 0.35mm ²	0.2 ... 0.35mm ²
0.5 ... 1mm ²	0.5 ... 1mm ²
1.5 ... 2.5mm ²	

长度 mm
重量 g

订货信息

型号	数量	订货号
HTF RSV 12	1	9013550000
HTF RSV 16	1	9013560000

信息

型号	数量	订货号
HTF DFF	1	9014140000
HTF ZRV	1	9014840000

附件

信息

其他类型端头的压接工具

- 自锁机构保证了所压端头的质量
- 操作失误时可以解除自锁
- 固定挡块可保证端头的精确放置位置

CTX CM 1.6/2.5 + CTX CM 3.6

CTX CM型压接车削插针、插套的工具



CTX CM 1.6/2.5
 压接范围0.14...4mm²
 用于压接魏德米勒重载接插件的
 • HD系列配用的车削型插针、插套
 • HE系列配用的车削型插针、插套
 • ConCept M10、M5配用的插针、插套

CTX CM 3.6
 压接范围4...10mm²
 用于压接魏德米勒重载接插件的
 • ConCept M3配用的插针、插套
 • HD系列配用的插针、插套

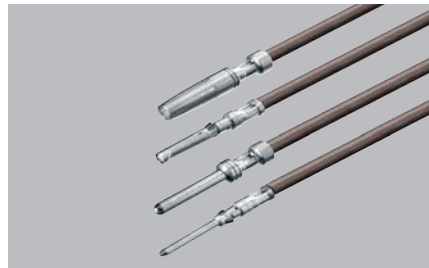

CTIN CM 1.6/2.5 / CTIN 3.6

0.14...10 mm²



CTIN CM 1.6/2.5
 • 车削式HD和HE插针/插套
 • 车削式HX插针/插套
 • 模块式M10,M5和M3插针/插套
 • 压接范围0.14...4.0 mm²

CTIN CM 3.6
 • 车削式HX插针/插套
 • 模块式M3插针/插套
 • 压接范围1.5...10.0 mm²



技术参数

端头类型	
压接范围	
压接范围 1 (带有多个压接位置)	
压接范围 2 (带有多个压接位置)	
压接范围 3 (带有多个压接位置)	
压接范围 4 (带有多个压接位置)	
压接范围 5 (带有多个压接位置)	

工具参数	
长度	mm
重量	g

信息	

CTX CM 1.6/2.5	CTX CM 3.6
车削式冷压端头	车削式冷压端头
0.14 ... 4	4 ... 10
0.14 ... 0.5	4
0.75 ... 1	6
1.5	10
2.5	
4	

长度	重量
250	250
730	730

CTIN CM 1.6/2.5	CTIN CM 3.6
车削式插针/插套	车削式插针/插套
0.14...6	1.5...10
0.14...6	1.5...10

长度	重量
230	230
1220	1220

订货信息

型号	数量	订货号
CTX CM 1.6/2.5	1	9018490000
CTX CM 3.6	1	9018480000

信息	

型号	数量	订货号
CTIN CM 1.6/2.5	1	9205430000
CTIN CM 3.6	1	9205440000

信息	

型号	数量	订货号
CTIN CM 1.6/2.5	1	9205430000
CTIN CM 3.6	1	9205440000

信息	

附件

信息	

信息	

信息	

其他类型端头的压接工具

- 自锁机构保证了所压端头的质量
- 操作失误时可以解除自锁

HTG 58 - HTG 59 - HTG 58/59

同轴电缆的压接工具



用于将BNC和TNC等同轴电缆插头与RG58、RG59、RG62及RG71电缆压接在一起。RG62和RG71只能使用RG59的压接头。

HTG174 / HTX138 / HTX188



用于BNC、TNC和N型插头等

- **HTX 138**
用于Twinax同轴电缆

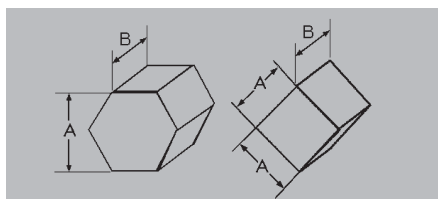

A=压接位置的六边形对边距离
B=压接位置宽度
C=同轴电缆插头的外套直径
D=中心插针的直径



技术参数

压接类型	
位置1: A / B	mm
位置2: A / B	mm
位置3: A / B	mm
C	mm
D	mm
工具参数	
长度	mm
重量	g
信息	

HTG 58	HTG 58/59	HTG 59
同轴电缆	同轴电缆	同轴电缆
5.40 / 10	5.40 / 10	6.48 / 10
1.72 / 2.3	6.48 / 10	1.72 / 2.3
	1.72 / 2.3	
6.2	6.2 / 7.5	7.5
2	2	2
工具参数		
长度	200	200
重量	420	420
信息		

HTG 174	HTX 138	HTX 188
同轴电缆	同轴电缆	同轴电缆
4.52 / 10	8.24 / 10	3.25 / 10
1.72 / 2.3	1.72 / 2.3	1.72 / 2.3
7.5	9.5	
2	2	2
工具参数		
长度	200	200
重量	420	420
信息		

订货信息

信息	
----	--

型号	数量	订货号
HTG 58	1	9012000000
HTG 58/59	1	9012020000
HTG 59	1	9012010000
信息		

型号	数量	订货号
HTG 174	1	9012410000
HTX 138	1	9012400000
HTX 188	1	9011990000
信息		

附件

附件	
----	--

附件		
----	--	--

附件		
----	--	--

- 自锁机构保证了所压端头的质量
- 操作失误时可以解除自锁

HTX LWL



用于光缆

- 直径1 mm
- 压线套Ø 5.5 mm

位置 1:六边形冷压

位置 2:圆形冷压

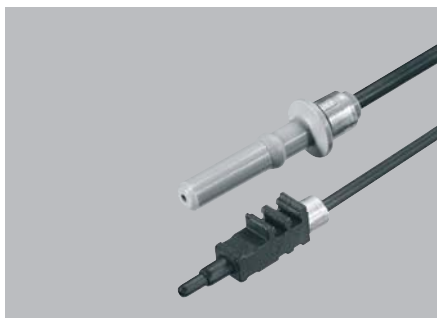

CTX 500/501/502

同轴电缆的压接工具



用于压接同轴电缆插头、如BNC、TNC及N插头。



技术参数

压接类型	
位置1: A / B	mm
位置2: A / B	mm
位置3: A / B	mm
C	mm
D	mm
工具参数	
长度	mm
重量	g
信息	

HTX LWL	
光纤连接器	
位置1: A / B	mm
位置2: A / B	mm
位置3: A / B	mm
C	mm
D	mm
工具参数	
长度	mm
重量	g
信息	

CTX 500	CTX 501	CTX 502
同轴电缆	同轴电缆	同轴电缆
10.54 / 12	10.90 / 12	9.30 / 12
2.54 / 3.17	2.45 / 3.17	1.75 / 2.3
12.2	12.6	10.7
2.9	2.8	2
工具参数		
长度	mm	mm
重量	g	g
信息		

订货信息

信息	
----	--

型号	数量	订货号
HTXLWL	1	9011360000
信息		

型号	数量	订货号
CTX 500	1	9006320000
CTX 501	1	9006370000
CTX 502	1	9006380000
信息		

附件

附件	
----	--

附件	
----	--

附件	
----	--

压接工具

- 自锁机构保证了所压端头的质量
- 操作失误时可以解除自锁

IE-CTSC-GOF / IE-CTLC-GOF

IP 67 插头压接工具



- 用于SC/ST光纤和IP 67连接器
- 用于LC光纤和IP 67连接器



IE-CTSC-POF / IE-CTSC-GOF-P

IP 67 插头压接工具



- 用于SC/ST光纤和IP 67连接器
- 用于光纤, ProfiNet, 移动光纤SC/ST和IP 67连接器



技术参数

工具参数
长度
重量
信息

IE-CT-SC-GOF	IE-CT-LC-GOF
250	250
730	730

IE-CT-SC-POF	IE-CT-SC-GOF-P
250	250
730	730

订货信息

型号	数量	订货号
IE-CT-SC-GOF	1	9205320000
IE-CT-LC-GOF	1	9205330000

型号	数量	订货号
IE-CT-SC-POF	1	9205340000
IE-CT-SC-GOF-P	1	9205350000

型号	数量	订货号
IE-CT-SC-POF	1	9205300000
IE-CT-SC-GOF-P	1	9205310000

信息

附件

型号	数量	订货号
IE-CT-SC-GOF	1	9205280000
IE-CT-LC-GOF	1	9205290000

型号	数量	订货号
IE-CT-SC-POF	1	9205300000
IE-CT-SC-GOF-P	1	9205310000

型号	数量	订货号
IE-CT-SC-POF	1	9205300000
IE-CT-SC-GOF-P	1	9205310000

信息

压接工具

- 用于WE和DEC组合式插头的压接工具
- 自锁机构保证了所压端头的质量
- 操作失误时可以解除自锁

三种功能:

- 压接IDC端头
- 压接屏蔽装置
- 压接电缆锁扣

压接 IDC 端头

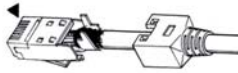

压接屏蔽装置

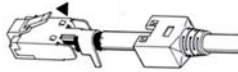

压接电缆锁扣

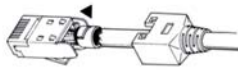

技术参数

插针种类	
针数	
工具参数	
长度	mm
重量	g
信息	

订货信息

型号	数量	订货号
----	----	-----

信息

TT 8 GH



用于8针(RJ45)屏蔽水晶头数据线压接

AWG 28...24

TT 8 RS MP 8



用于8针(RJ45)屏蔽插头

AWG 27...24



TT 8GH
8
260
750

型号	数量	订货号
TT 8GH	1	9005640000

信息

TT 8 RS MP 8
8
255
1251

型号	数量	订货号
TT 8 RS MP 8	1	9202800000

信息

压接工具

- 用于WE和DEC组合式插头的压接工具，外带其他功能
- 一把工具具有三种功能
- 自锁机构保证了所压端头的质量
- 操作失误时可以解除自锁

TT 864 RS WE

用于WE和DEC组合式插头的压接工具



可切、剥最多8芯扁平或椭圆形数据电缆

- 可压接导线的范围AWG28-24
- 可压接
 - 4芯WE插头
 - 6芯(RJ11)WE插头
 - 6芯WE插头(DEC)
 - 8芯(RJ45)WE插头
- 用于AMP插头或类似插头
- 也可按要求提供用于其它型号插头的同样工具

TT 1064 RS WE

用于WE和DEC组合式插头的压接工具



可切、剥最多 10 芯扁平或椭圆形数据电缆

- 可压接导线的范围 A WG28-24
- 可压接
 - 4芯WE插头
 - 6芯(RJ11)WE插头
 - 6芯WE插头(DEC)
 - 10芯(RJ45)WE插头
- 用于AMP插头或类似插头
- 也可按要求提供用于其它型号插头的同样工具



技术参数

压接类型
芯数

TT 864 RS WE
数据传输水晶插头
4, 6 和 8

TT 1064 RS WE
数据传输水晶插头
10, 6 和 4

工具参数

长度 mm 205
重量 g 525

205
525

205
531

信息

订货信息

型号	数量	订货号
TT 864 RS WE	1	9008120000

型号	数量	订货号
TT 1064 RS WE	1	9008190000

信息

附件

信息

备用刀片 (订货号: 9008130000)

备用刀片 (订货号: 9008130000)

大型冷压端头的压接工具

- 内置棘轮保证可快速预压紧及快速放开压紧的接头
- 精密的机械传动机构，手柄上施加较小的力便可在钳口产生极高的压力
- 在不同的环境条件下均可保证方便、可靠的操作
- 自锁机构保证了可靠的压接质量
- 误操作时可随时解除自锁
- 转动锁定旋钮可以将活动手柄锁紧，以防止携带或运输时对人体造成伤害
- 多种的标准钳口可供选择



MTR 35 - MTR 110

大型冷压端头的压接工具



可压接的端头种类及压接范围

- 无缝接头，压接范围6...120 mm²
- 焊缝铜接头，压接范围6...70 mm²
- 管状接头，压接范围25...95 mm²

MTR 160 - MTR 300

大型冷压端头的压接工具



可压接的端头种类及压接范围

- 无缝接头，压接范围10...300 mm²
- 焊缝铜接头，压接范围10...150 mm²

技术参数

		MTR 110	MTR 35	MTR 160	MTR 300
钳口压力	kN	55	25	100	100
压接范围铜端头(焊缝)	mm ²	6 ... 70	6 ... 35	10 ... 150	10 ... 150
压接范围铜端头(无缝)	mm ²	10 ... 120	6 ... 50	10 ... 240	10 ... 300
预绝缘接头	mm ²	10 ... 35	10 ... 25		10 ... 120
管状端头	mm ²	70 ... 95	25 ... 50		
钳口行程	mm	10	8	16	16

工具参数

		MTR 110	MTR 35	MTR 160	MTR 300
长度	mm	420	270	540	540
重量	kg	2	1.3	4	4

信息

订货信息

型号	数量	订货号	型号	数量	订货号
MTR 110	1	9018020000	MTR 160	1	9021420000
MTR 35	1	9017500000	MTR 300	1	9021390000



信息



附件



型号	数量	订货号	型号	数量	订货号
工具空箱 MTR 110	1	9018040000	工具空箱 MTR 300	1	9021420000
工具空箱 MTR 35	1	9017840000	工具空箱 MTR 160	1	9017270000



信息

MTR 35

截面面积 [mm ²]	Code to DIN 48083	压接宽度 [mm]	订货号
用于压接符合DIN46235的无焊铜端头及铜接头的钳口对			
	6	5.5	9017550000
	10	5.5	9017560000
	16	5.5	9017570000
	25	5.5	9017580000
	35	5.5	9017590000
	50	5.5	9017760000

截面面积 [mm ²]	Code to DIN 48083	压接宽度 [mm]	订货号
用于压接符合DIN46329的无焊缝铝端头及铝接头的钳口对			
	25	7.0	9017600000
	35	7.0	9017610000
			



截面面积 [mm ²]	压接宽度 [mm]	订货号
用于压接标准型的无焊缝铜端头及铜接头的钳口对		
	6	9017770000
	10	9017620000
	16	9017630000
	25	9017640000
	35	9017650000
	50	9017660000



截面面积 [mm ²]	订货号
用于压接符合DIN46234, DIN46230的冷压铜端头和铜接头的阴阳钳口	
阴钳口	
	6-35
阳钳口	
	6
	10
	16
	25
	35
带核查标记	



截面面积 [mm ²]	订货号
用于压接符合DIN46231,46237带预绝缘的冷压铜端头和铜接头的钳口对	
	10
	16
	25





截面面积 [mm ²]	订货号
管状端头用的阴阳钳口	
阴钳口	25-50
阳钳口	25
阳钳口	35
阳钳口	50



MTR 110

截面面积 [mm ²]	Code to DIN 48083	压接宽度 [mm]	订货号
用于压接符合DIN 46235的无焊铜端头及铜接头的钳口对			
	10/70	5.5	9018100000
	16/35	5.5	9018110000
	25/50	5.5	9018120000
	95	5.5	9018130000
	120	5.5	9018140000

截面面积 [mm ²]	Code to DIN 48083	压接宽度 [mm]	订货号
用于压接符合DIN 46329的无焊缝铝端头及铝接头的钳口对			
	16/35	7.0	9018800000
	25/50	7.0	9018810000
	70	7.0	9018820000
			

截面面积 [mm ²]	压接宽度 [mm]	订货号
用于压接标准型的无焊缝铜端头及铜接头的钳口对		
	10/70	9018400000
	16/35	9018410000
	25/50	9018420000
	95	9018430000
	120	9018440000

截面面积 [mm ²]	订货号
用于压接符合DIN 46234, DIN 46230的冷压铜端头和铜接头的阴阳钳口	
阴钳口	
	6-70
4-路阳钳口	
	10/16/25/35
	16/25/35/50
2-路阳钳口	
	6/50
	10/70
单路阳钳口	
	70
带核查标记	

截面面积 [mm ²]	压接宽度 [mm]	订货号
用于压接符合DIN 46231,46237带预绝缘的冷压铜端头和铜接头的钳口对		
	10	9018700000
	16	9018710000
	25	9018720000
	35	9018730000
	椭圆形压形, 带核查标记 带定位孔的钳口	

截面面积 [mm ²]	压接宽度 [mm]	订货号
扇形电缆整形钳口对		
	25/50	9018450000
	35/70	9018460000
	95	9018470000

截面面积 [mm ²]	订货号
管状端头用的阴阳钳口	
钳口对	
	70
	95

MTR 160

截面面积 [mm ²]	Code to DIN 48083	压接宽度 [mm]	订货号
用于压接符合DIN 46235的无焊铜端头及铜接头的钳口对			
10	6	7.0	9020900000
16	8	7.0	9020910000
25	10	7.0	9020920000
35	12	7.0	9020930000
50	14	7.0	9020940000
70	16	7.0	9020950000
95	18	7.0	9020960000
120	20	7.0	9020970000
150	22	7.0	9020980000
185	25	7.0	9020990000
240	28	7.0	9021000000

MTR 300

截面面积 [mm ²]	Code to DIN 48083	压接宽度 [mm]	订货号
用于压接符合DIN 46235的无焊铜端头及铜接头的钳口对			
10	6	7.0	9021430000
16	8	7.0	9021440000
25	10	7.0	9021450000
35	12	7.0	9021460000
50	14	7.0	9021470000
70	16	7.0	9021480000
95	18	7.0	9022290000
120	20	7.0	9022300000
150	22	7.0	9022310000
185	25	7.0	9022320000
240	28	7.0	9022330000
300	32	7.0	9022340000

截面面积 [mm ²]	压接宽度 [mm]	订货号
用于压接标准型的无焊缝铜端头及铜接头的钳口对		
10/25	9.8	9021750000
16/35	9.8	9021760000
50	8.0	9021770000
70	8.0	9021780000
95	8.0	9021790000
120	8.0	9021800000
150	8.0	9021810000
185	8.0	9021820000
240	8.0	9021830000

截面面积 [mm ²]	Code to DIN 48083	压接宽度 [mm]	订货号
用于压接符合DIN 46239的无焊缝铝端头及铝接头的钳口对			
300	34	7.0	9918190000

截面面积 [mm ²]	压接宽度 [mm]	订货号
用于压接标准型的无焊缝铜端头及铜接头的钳口对		
10/25	9.8	9024010000
16/35	9.8	9024400000
50	8.0	9024410000
70	8.0	9024420000
95	8.0	9024430000
120	8.0	9025210000
150	8.0	9025220000
185	8.0	9025230000
240	8.0	9028020000

截面面积 [mm ²]	订货号
用于压接符合DIN 46234, DIN 46230的冷压铜端头和铜接头的阴阳钳口	
10	9021300000
16	9021310000
25	9021320000
35	9021330000
50	9021340000
70	9021350000
95	9021360000
120	9021370000
150	9021380000
带核查标记	

截面面积 [mm ²]	订货号
用于压接符合DIN 46234, DIN 46230的冷压铜端头和铜接头的阴阳钳口	
2-路阳钳口	
16/35	9022360000
10/70	9022350000
25 /50	9022370000
阴钳口	
10/70	9022990000
单路阳钳口	
95	9022380000
120	9022390000
150	9022400000
阴钳口	
95-150	9023110000

截面面积 [mm ²]	订货号
用于压接符合DIN 46231, 46237带预绝缘的冷压铜端头和铜接头的钳口对	
10	9016180000
16	9016190000
25	9016200000
35	9016210000
50	9016220000
70	9016230000
95	9016240000
120	9016250000

铜/铝扇形电缆整形钳口对	订货号
25 sm/3 se	9016260000
35 sm/50 se	9016270000
50 sm/70 se	9016280000
70 sm/95 se	9016290000
95 sm/120 se	9016370000
120 sm/150 se	9016380000
150 sm/185 se	9016390000
185 sm/240 se	9016440000
240 sm	9016500000

压接工具

CZ 22 E



用于C1 E/K和C1 E/L(MS系统)

- 一把工具集成2种不同压接导线

1. AWG 26-22
2. 0.5-1.5 mm²和AWG 18/19

HDC CM 20



HDC CM 20

- 用于卷装冲压式插针/插套0.08...0.5mm²

- 插针/插套直径1 mm
- Sub-D 冲压式插针/插套
- CM 20 冲压式插针/插套



技术参数

长度	mm
重量	g
信息	

CZ 22 E 0,5-1,5
230
570
信息

HDC-CM-20
230
650
信息

订货信息

信息

型号	数量	订货号
CZ 22 E 0.5-1.5	1	0560400000
信息		

型号	数量	订货号
HDC-CM-20	1	1700900000
信息		

退针工具 CM3, CM5

CM3 退针工具
CM3 模块式退针工具

CM5 退针工具
CM5 模块式退针工具

CM10 退针工具
CM10 模块式退针工具

订货信息

型号	数量	订货号
Removal Tool CM 3	1	1866710000
Removal Tool CM 5	1	1866720000
Removal Tool HD	1	1866730000



退针工具 M20

CM20 模块式退针工具

订货信息

型号	数量	订货号
Removal Tool CM 20	1	1866740000



退针工具 HE

HE/CM4模块式退针工具

订货信息

型号	数量	订货号
Removal Tool HE	1	1866750000



HDC-DW RSV 1.6

模块退针工具或冲压式HD插针/插套退针工具和
CB/CS & GB/GS插槽插针

订货信息

型号	数量	订货号
DW RSV 1.6	1	9004530000



DFF-C

启锁工具开启导线与端头间连接锁扣

订货信息

型号	数量	订货号
DFF-C ENTRIEGELUNGSWZ.	1	9014210000



HTX-HDC/POF

光纤压接工具

塑料光纤POF端头压接

- 用于插头与插套
- 自锁机构
- 误操作时可解除自锁
- 定位装置，保证精度

插针插套:

- HD光纤插针 $\varnothing 1.0\text{mm}$
- HD光纤插套 $\varnothing 1.0\text{mm}$

订货信息

型号	数量	订货号
HTX-HDC/POF	1	9010950000

技术参数

长度	200 mm
重量	438 g

**PB LWL/POF / PS LWL/POF**

光纤抛光工具

用于切口处抛光（光纤）

- 抛光轮(PS LWL/POF)
- 抛光片(PB LWL/POF)

订货信息

型号	数量	订货号
PS LWL/POF	1	9020390000
PB LWL/POF	1	9020400000

**AM LWL/POF**

光纤剥线工具

- 纵向挡线可设定剥线长度
- 剥线方向：纵向
- 不损伤光纤

订货信息

型号	数量	订货号
AM LWL/POF	1	9020360000

**LWL-stripax**

用于1mm直径的塑料光纤的断线剥线工具

- 剥线长度可调
- 剥线完成后,钳口自动打开

订货信息

型号	数量	订货号
M-D-STRIPAX LWL	1	9003750000

附件

型号	数量	订货号
LWL-Stripax备用刀头	1	9003760000

**技术参数**

		M-D-STRIPAX LWL
电缆类型		1 mm 直径的光纤
外径	-	...1
最大剥线长度	-	7.5
工具尺寸		
长度	mm	135
重量	g	110
信息		POF光纤线缆

扎线工具

RT 1



塑料电缆绑带，2.5...4.8宽，最大厚度为1.6 mm。

- 绑带紧固，切断一次性操作
- 紧固力调节，以适应小型电缆捆扎
- 绑线范围：直径1.6 mm到100 mm



WSM 自动工具



钢质电缆绑带，宽4.6 mm

- 绑带紧固，切断一次性操作
- 用于钢质绑带，例魏德米勒的Weidsteel



技术参数

长度	mm
重量	g
信息	

订货信息

型号	数量	订货号
----	----	-----

信息

详细

扎线工具 RT-1

长度	160
重量	260

型号	数量	订货号
CABLETIE TOOLRT-1	1	129600000

详细信息参阅“标记号”产品目录

WSM 自动工具

长度	275
重量	579

型号	数量	订货号
WSM TOOL AUTOMATIK	1	1774470000

详细

扎线工具

WSM 手动工具



用于钢质绑带，宽4.6 mm

- 用于钢质绑带紧固，多余绑带可扭转90°折断。



技术参数

长度	mm
重量	g
信息	

WSM 手动工具		
长度	220	
重量	633	
信息		

订货信息

信息

型号	数量	订货号
WSM TOOL MANUELL	1	1774480000

信息

信息

切断工具

介绍 D.2

VDE认证绝缘组合钳 D.3-D.6

防静电钳 D.7-D.8

钳子

在带电环境中工作需要特殊的安全规则，并且使用经过特殊生产和通过测试的专用工具

魏德米勒能够提供全系列符合国内和国际测试标准的各种钳子，生产和检测符合 DIN EN 60900 标准

手柄采用人体工程学设计，贴合手型，操作舒适

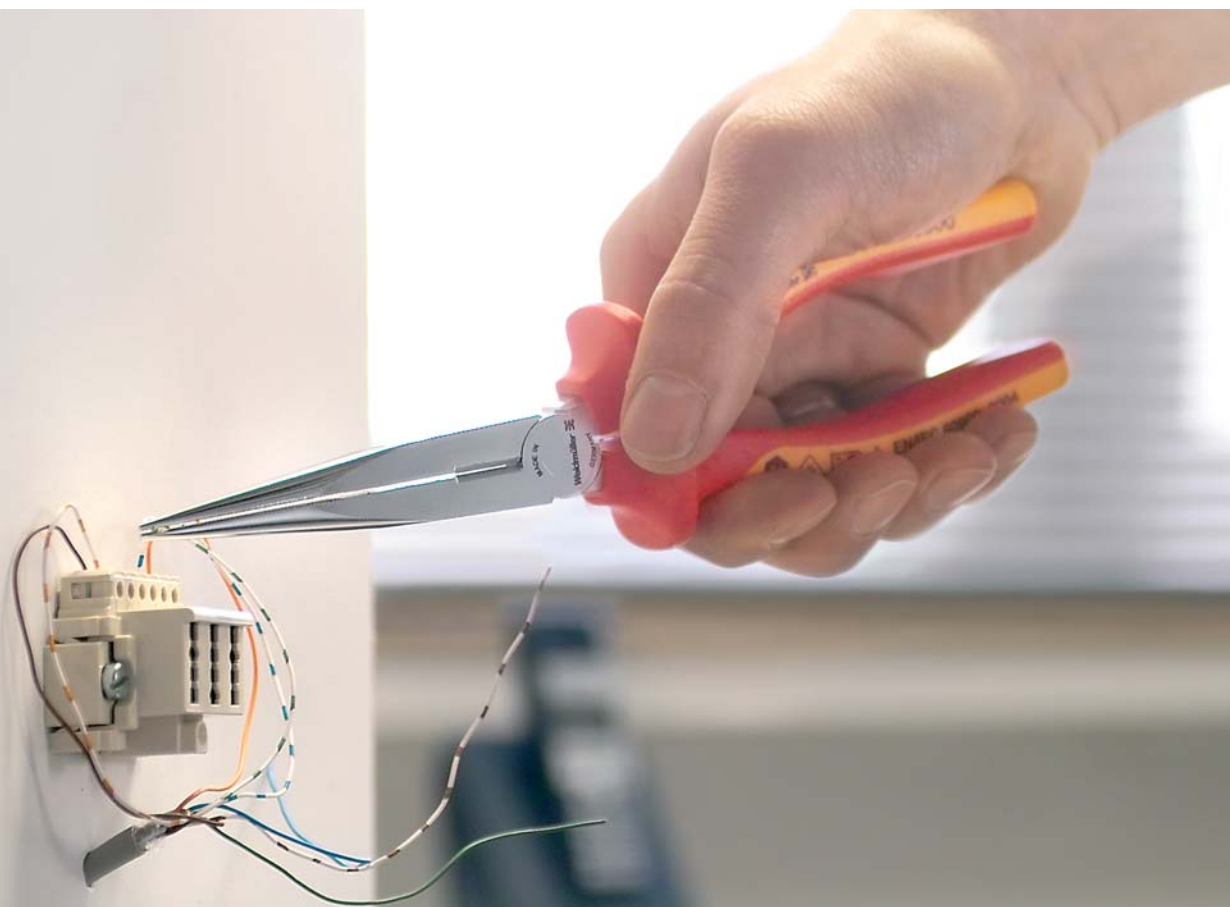

VDE认证绝缘组合钳

高达1000 V(AC)和1500 V(DC)的保护绝缘,符合IEC 900,符合DIN EN 60900

- 高品质的专用工具钢
- 安全处理与人体工学,防滑热塑性弹性体 VDE 认证套
- 防震,耐热和耐寒,不易燃烧,无铅热塑性弹性体(热塑性弹性体)制成
- 弹性控制区和硬核
- 表面抛光
- 镀铬电镀锌防腐蚀保护

KBZ 160 / KBZ 180 / KBZ 200

组合钳



组合钳子 根据DIN ISO 5746

- 开口范围 (见图)
- 薄片至2.5毫米厚度的薄板可被尖顶夹住
- 当厚度不超过2.5毫米时,对工件的夹持力在结合处
- 超长切口,用于带状或圆形电缆
- 用于切割软,硬线
- 刀刃度约为60 HRC

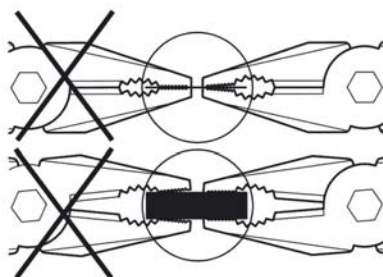
**KBZI 200**重型组合钳
(电话钳)

电话钳子(组合钳),符合DIN 5746

- 重型模组适合繁重工作要求
- 超长切口,用于带状或圆形电缆
- 用于切割软,硬线
- 刀刃度约为60 HRC

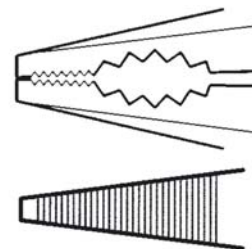
**技术参数**

切削加工性能	
导线直径, 最大 (H)	mm
导线直径, 最大 (MH)	mm
工具参数	
刀具硬度	HRC
总长度	mm
重量	g
信息	

KBZ 160	KBZ 180	KBZ 200
1.8	2.5	2.5
2.5	2.8	3
60	60	60
160	180	200
230	290	362
(MH) 中硬度线; (H)硬线; (P)钢琴线		

KBZI 200
2.5
3
60
200
412
(MH) 中硬度线; (H)硬线; (P)钢琴线

订货信息

版本
信息

型号	数量	订货号
KBZ 160	1	9046280000
KBZ 180	1	9046290000
KBZ 200	1	9046300000
信息		

型号	数量	订货号
KBZI 200	1	9046430000
信息		

VDE认证绝缘斜剪钳

高达1000 V(AC)和1500 V(DC)的保护绝缘,符合IEC 900,符合DIN EN 60900

- 高品质的专用工具钢
- 安全处理与人体工学,防滑热塑性弹性体 VDE 认证套
- 防震,耐热和耐寒,不易燃烧,无镉热塑性弹性体(热塑性弹性体)制成
- 弹性控制区和硬核
- 表面抛光
- 镍铬电镀锌防腐保护

KSE 160 / KSE 200 / SE TOP

专业斜剪钳钢琴线



斜剪钳,符合DIN ISO 5749

- 刀刃度约为64 HRC
- 用于切割软线和钢琴丝

KSE 160 - KSE 200

- 优化的切割传输
- 优化的精密切割边

SE TOP

- 刀口镶嵌
- 超细精密切割边缘

SE HD 140 / SE HD 160 / SE HD 180

硬线斜剪钳



斜剪钳,符合DIN ISO 5749

- 刀口镶嵌
- 具有精密切削刃
- 刀刃度约为62 HRC
- 特殊工具钢

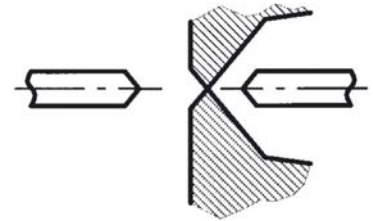
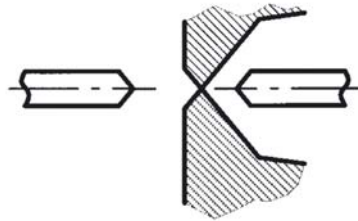

技术参数

切削加工性能	
导线直径, 最大 (H)	mm
导线直径, 最大 (MH)	mm
Conductor diameter,max.(P)	mm
工具参数	
刀具硬度	HRC
总长度	mm
重量	g
信息	

	KSE 160	KSE 200	SE TOP
导线直径, 最大 (H)	2.5	3	2.5
导线直径, 最大 (MH)	3.5	4.2	3.5
Conductor diameter,max.(P)	2	2.5	2
工具参数			
刀具硬度	64	64	64
总长度	160	200	160
重量	243	325	251
信息			
(MH) 中硬度线; (H) 硬线; (P) 钢琴线			

	SE HD 140	SE HD 160	SE HD 180
导线直径, 最大 (H)	2	2.3	3
导线直径, 最大 (MH)	2.8	3	3.8
Conductor diameter,max.(P)	1.4	1.6	1.8
工具参数			
刀具硬度	62	62	62
总长度	140	160	180
重量	203	253	291
信息			
(MH) 中硬度线; (H) 硬线; (P) 钢琴线			

订货信息

版本
信息

型号	数量	订货号
KSE 160	1	9046410000
KSE 200	1	9046420000
SE TOP	1	9046340000
信息		

型号	数量	订货号
SE HD 140	1	9046310000
SE HD 160	1	9046320000
SE HD 180	1	9046330000
信息		

VDE认证绝缘电话钳

高达1000 V(AC)和1500 V(DC)的保护绝缘,符合IEC 900,符合DIN EN 60900

- 高品质的专用工具钢
- 安全处理与人体工学,防滑热塑性弹性体 VDE 认证套
- 防震,耐热和耐寒,不易燃烧,无镉热塑性弹性体 (热塑性弹性体) 制成
- 弹性控制区和硬核
- 表面抛光
- 镍铬电镀防腐保护

FRZ SG 160 / FRZ SG 200

弯曲半圆钳合切刀
(电话钳)



弯曲半圆钳合切刀 符合DIN ISO 5745

- 半圆钳嘴
- 锯齿形夹持表面
- 钳嘴弯曲45°
- 刀刃度约为60 HRC
- 特殊工具钢

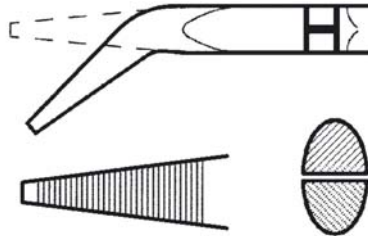
**FRZ S 160 / FRZ S 200**

半圆钳合切刀
(电话钳)



半圆钳合切刀 符合DIN ISO 5745

- 半圆钳嘴
- 锯齿形夹持表面
- 刀刃度约为60 HRC
- 特殊工具钢

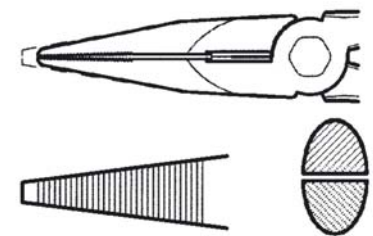
**技术参数**

切削加工性能	
导线直径, 最大 (H)	mm
导线直径, 最大 (MH)	mm
工具参数	
刀具硬度	HRC
总长度	mm
重量	g
信息	

FRZ SG 160	FRZ SG 200
1.6	1.8
2.5	2.8
60	60
160	200
162	207
(MH) 中硬度线; (H) 硬线; (P) 钢琴线	

FRZ S 160	FRZ S 200
1.6	1.8
2.5	2.8
60	60
160	200
170	224
(MH) 中硬度线; (H) 硬线; (P) 钢琴线	

订货信息

版本
信息

型号	数量	订货号
FRZ SG 160	1	9046390000
FRZ SG 200	1	9046400000

型号	数量	订货号
FRZ S 160	1	9046370000
FRZ S 200	1	9046380000

VDE认证绝缘平面和圆口钳

高达1000 V(AC)和1500 V(DC)的保护绝缘, 符合IEC 900, 符合DIN EN 60900

- 高品质的专用工具钢
- 安全处理与人体工学,防滑热塑性弹性体 VDE认证套
- 防震,耐热和耐寒,不易燃烧,无镉热塑性弹性体(热塑性弹性体)制成
- 弹性控制区和硬核
- 表面抛光
- 镍铬电镀锌防腐保护

FZ 160

平口钳



平口钳 符合DIN ISO 5745

- 锯齿形夹持表面
- 带长钳嘴

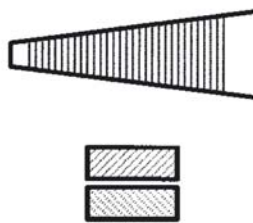

RZ 160

圆口钳



圆口钳 符合DIN ISO 5745

- 锯齿形夹持表面
- 带长钳嘴

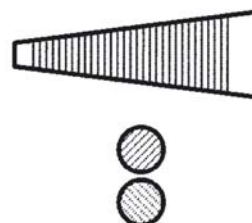

技术参数

工具参数	
总长度	mm
重量	g
信息	

FZ 160		
总长度		160
重量		163
信息		

RZ 160		
总长度		160
重量		153
信息		

订货信息

版本	
信息	

型号	数量	订货号
FZ 160	1	9046350000
信息		

型号	数量	订货号
RZ 160	1	9046360000
信息		

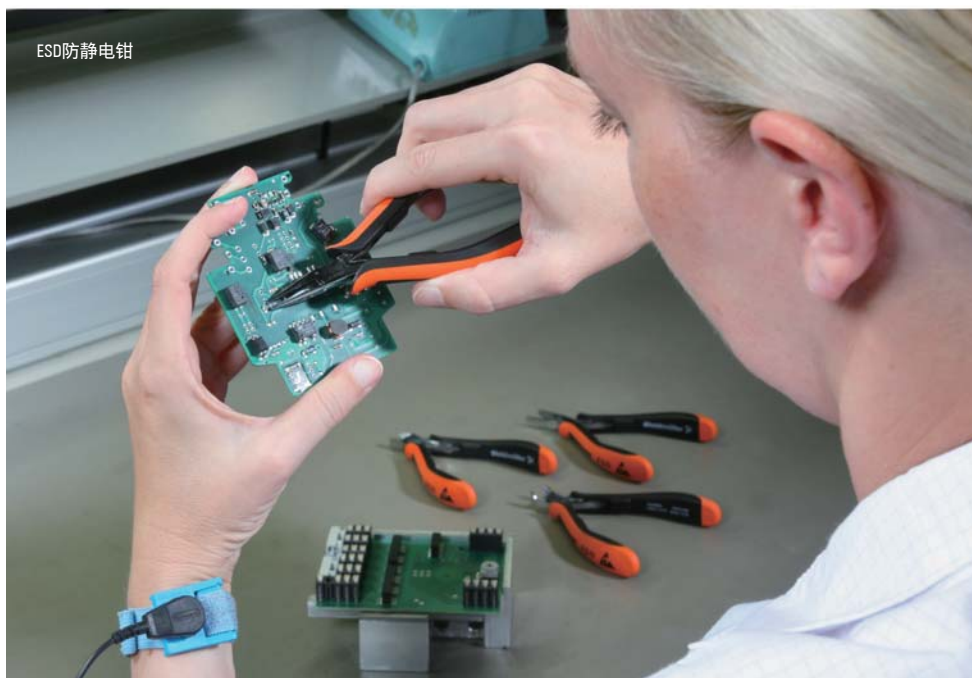
**SEE ESD 120**

带指针头电子防静电斜剪钳

- 硬质线材(弹簧线或钢钉):
0.4 mm/AWG 26
- 半硬线(铁或钉子):
1.0 mm/AWG 18
- 软电线(铜或铝):
1.5 mm/AWG 15

订货信息

型号	数量	订货号
SEE ESD 120	1	9205130000

技术参数

重量	90 g
----	------

**SEE ESD 125**

带椭圆形头电子防静电斜剪钳

- 半硬线(铁或钉子):
0.8 mm/AWG 20
- 软电线(铜或铝):
1.5 mm/AWG 15

订货信息

型号	数量	订货号
SEE ESD 125	1	9204750000

技术参数

重量	90 g
----	------

**FZE ESD 130**

Electronic ESD 电子防静电平头钳

订货信息

型号	数量	订货号
FZE ESD 130	1	9204760000

技术参数

重量	90 g
----	------

**SZE ESD 130**

Electronic ESD 电子防静电尖嘴钳

订货信息

型号	数量	订货号
SZE ESD 130	1	9204770000

技术参数

重量	90 g
----	------



SVSE ESD 130

Electronic ESD电子防静电角剪钳

- 硬质线材(弹簧线或钢钉):
0.6 mm/AWG 22
- 半硬线(铁或钉子):
1.0 mm/AWG 18
- 软电线(铜或铝):
1.2 mm/AWG 15

订货信息

型号	数量	订货号
SVSE ESD 130	1	9205140000

技术参数

重量	90 g
----	------

**SUPER CUT**

电子斜剪钳

- 软电线(铜或铝):
1.2 mm/AWG 15

订货信息

型号	数量	订货号
SUPER CUT	1	9205150000

技术参数

重量	78 g
----	------

**KOF SET ESD**

电子防静电套装

内容:

- 斜剪钳
- 尖嘴钳
- 平口钳
- 角剪钳

订货信息

型号	数量	订货号
KOF SET ESD	1	9205210000

技术参数

重量	547 g
----	-------



螺丝刀

DMS3	E.2
螺丝刀刀头(DMS3)	E.3
螺丝刀刀头套装(DMS3)	E.4
Swift®set	E.5
VDE绝缘螺丝刀	E.6
普通螺丝刀	E.9
六角板手套装	E.11
普通扭矩螺丝刀	E.12
VDE绝缘扭矩螺丝刀	E.13
万能钥匙	E.14
电缆接头扳手	E.15

电动扭矩螺丝刀

DMS 3

DMS 3 Set



用蓄电池的电动扭矩螺丝刀

DMS 3

- 在各种工作条件下均可单手操作
- 可以设定为左转、右转
- 两种转速：200 转/分和400 转/分
- 可精确设定扭矩，在0.2-3Nm之间有六大挡，十一小挡
- 在蓄电池完全放电之间，性能稳定
- 可变换成直棒式或手枪式操作
- 螺丝刀刀头为 1/4 " (E6.3形)
- 保险开关可以防止在携带或运输时意外接通电源
- 可从电动转换到最大扭矩15Nm的手动方式

技术参数

螺丝刀	
马达	2.4 V DC
空转转数	200/400 rpm
最大扭矩	3.0 Nm
螺丝刀刀头夹紧机构	1/4" E 6.3 DIN 3126
长度	239 mm
重量	400 g
电池	
型号	2 Ni-Cd 电池 1.2 V
重量	122 g
充电器	
输入	230 VAC, 50Hz, 50mA
输出	2.9 VAC, 1.4A, 4.1VA
充电时间	1小时
重量	700g

订货信息

型号	数量	订货号	型号	数量	订货号
DMS 3	1	9007440000			
螺丝刀包括电池			DMS 3 set 1 (螺丝刀套装包括蓄电池,1充电器、螺丝刀刀头、塑料工具箱)		9007470000
			DMS 3 set 2 (同set 1	1	9007480000
			另加一只备用蓄电池)		

附件

型号	数量	订货号
备用电池 1		9007450000
充电器 1		9007460000

螺丝刀刀头-1/4" (E6.3形)

尾部为1/4" 外六角形(E6.3形, DIN3126), 直接卡入
夹紧机构(DMS3)

Bit E6.3 S

一字螺丝刀刀头 (DIN 5264)

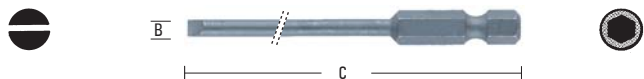
**Bit E6.3 PH**

十字螺丝刀刀头 (PH/DIN 5260)

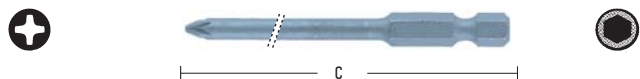
**Bit E6.3 PZ**

米字螺丝刀刀头 (PZ/DIN 5262)

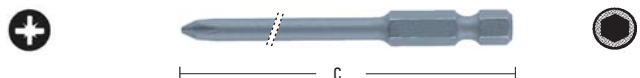
**UBH 1/4 E6.3**

通用转接杆, 短, 带磁性
驱动: 1/4" (E6.3形, DIN3126), 输出: 1/4" (D6.3形)



型号	尺寸/SW	A	B	C	订货号
BIT E6.3 0,4x2,5x70		0.4	2.0	70	9202750000
BIT E6.3 0,5x3,0x70		0.5	3.0	70	9024000000
BIT E6.3 0,5X3,0X110		0.5	3.0	110	9205600000
BIT E6.3 0,6x3,5x70		0.6	3.5	70	9024020000
BIT E6.3 0,6X3,5X110		0.6	3.5	110	9205610000
BIT E6.3 0,8X4,0X110		0.8	4.0	110	9205620000
BIT E6.3 0,8x4,0x70		0.8	4.0	70	9024030000
BIT E6.3 0,8X4,5X110		0.8	4.5	110	9205630000
BIT E6.3 1,0x5,5x70		1.0	5.5	70	9024040000
BIT E6.3 1,0X5,5X110		1.0	5.5	110	9205640000
BIT E6.3 1,2x6,5x70		1.2	6.5	70	9202740000
BIT E6.3 1,2X6,5X110		1.2	6.5	110	9205650000

BIT E6.3 PH1x70	1	70	9024080000
BIT E6.3 PH2x70	2	70	9024090000

BIT E6.3 PZ1x70	1	70	9024100000
BIT E6.3 PZ2x70	2	70	9024110000

BIT E6.3Z 0,6X3,5X70	0.6	3.5	70	9205670000
BIT E6.3Z 0,8X4,0X70	0.8	4.0	70	9205660000

螺丝刀刀头-1/4" (E6.3形)

尾部为1/4" 外六角形(E6.3形, DIN3126), 直接卡入
夹紧机构(DMS3)

用于DMS3的刀头套装

魏德米勒的刀头套装包括9个刀头和1个通用转接杆。
通用转接杆驱动: 1/4" (E6.3形, DIN3126), 输出: 1/4" (D6.3形)
螺丝刀刀头: 1/4" (C6.3形)
通用转接杆驱动



UBH 1/4 E6.3

通用转接杆、短、带磁性
驱动: 1/4" E6.3 DIN 3126, 输出: 1/4" E6.3



UBH SWH 1/4 EC 6.3

快速通用转接杆带锁定功能, 可单手操作进行更换
驱动: 1/4" E6.3 DIN 3126, 输出: 1/4" E6.3 + C6.3



BHS 1/4

软轴转接杆
用于1/4"刀头, C6.3 DIN 3126 带 SoftFinish握把



型号	尺寸/SW	A	B	C	订货号
Bit-Box WI DMS 3					9024970000
UBH 1/4 E6.3					
BIT C6,3 PZ0x25	0			25	
BIT C6,3 PH0x25	0			25	
BIT C6,3 PZ1x25	1			25	
BIT C6,3 PH1x25	1			25	
BIT C6,3 PZ2x25	2			25	
BIT C6,3 PH2x25	2			25	
BIT C6,3 0,5x4,0x25		0.5	4.0	25	
Bit C6,3 0,6x4,5x25		0.6	4.5	25	

UBH 1/4 E6.3					9009520000
--------------	--	--	--	--	------------

UBH SWH 1/4 EC 6.3					9205680000
--------------------	--	--	--	--	------------

BHS 1/4					9009630000
---------	--	--	--	--	------------

带有切断功能的螺丝刀

切断不会损伤刀口，可以切断最大1.5mm²的硬铜导线和2.5mm²软铜导线。

Swifty®



Swifty®

- 切断工具可以安装在刀口直径为3.5mm的普通螺丝刀上
- 节省力气
- 断线口自动张开
- 人性化设计

Swifty® set

- 操作效率高
- 在剥穿绝缘层技术中的导线处理只要这把工具就可以完成
- 也适合螺钉和弹片接线技术
- 体积很小
- 单手操作工具，左右手都可
- 最大切断能力

Swifty® set



技术参数

铜导线		
单股硬导线(截面积)	mm ²	1.5
多股软导线(截面积)	mm ²	2.5
工具参数		
长 x 宽 x 高	mm	35 x 18 x 40
重量	g	20

订货信息

型号	数量	订货号
Swifty®断线工具(不带螺丝刀)	1	9006020000

型号	数量	订货号
Swifty® set(带螺丝刀)	1	9006060000
螺丝刀(SD 0.6 x 3.5 x 100)	1	9008330000

绝缘螺丝刀(VDE)

VDE绝缘螺丝刀可在AC 1000V和DC1500V电压下带电工作，符合DIN EN 60900，IEC900，螺丝刀头由硬制的，高合金铬一钒一钼钢制成，并经炮铜光制。

SDI S

VDE绝缘一字螺丝刀，SDI DIN7437，ISO2380/2，刀头根据标准DIN5264，ISO2380/1，SoftFinish手柄

**SDIK PH**

VDE绝缘十字螺丝刀，SDIK PH DIN 7438,ISO 8764/2-PH
刀头根据标准ISO 8764/2-PH，SoftFinish手柄

**SDIK PZ**

VDE绝缘米字螺丝刀，SDIK PZ DIN 7438, ISO 8764/2-PZ，
刀头根据ISO 8764-PZ, SoftFinish手柄

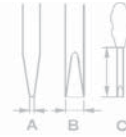

型号	尺寸/SW	A	B	C	订货号
SDI 0.4X2.0X60	A	0.4	2.0	60	9205690000
SDI 0.4x2.5x75	A	0.4	2.5	75	9008370000
SDI 0.5x3.0x100	B	0.5	3.0	100	9008380000
SDI 0.6x3.5x100	B	0.6	3.5	100	9008390000
SDI 0.8x4.0x100	B	0.8	4.0	100	9008400000
SDI 1.0x4.5x125	B	1.0	4.5	125	9008910000
SDI 1.0X4.5X175	B	1.0	4.5	175	9205700000
SDI 1.0x5.5x125	B	1.0	5.5	125	9008410000
SDI 1.0X5.5X175	B	1.0	5.5	175	9205710000
SDI 1.2x6.5x150	B	1.2	6.5	150	9008420000
SDI 1.6x8.0x175	B	1.6	8.0	175	9008430000

SDIK PH0	0	60	9008560000
SDIK PH1	1	80	9008570000
SDIK PH2	2	100	9008580000
SDIK PH3	3	150	9008590000

SDIK PZ1	1	80	9008900000
SDIK PZ2	2	100	9008890000

SlimLine超薄绝缘螺丝刀

VDE绝缘螺丝刀可在1000 VAC, 和1500 VDC状态下带边操作, 符合 DIN EN 60900, IEC 900, 每把都经过“GS”安全测试, 刀口采用高级铬钢钢材质, 安全硬化, 表面金属色镀层。

刀头变薄 33%

SlimLine超薄设计可以更加方便的进入弹片式端子

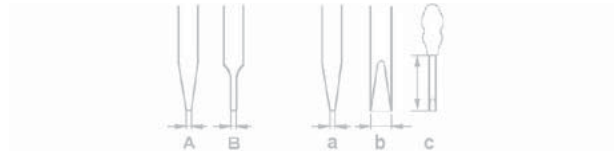
**SDI SL S**

绝缘一字螺丝刀, SDI SL DIN 7437, ISO 2380/2
刀口符合 DIN 5264, ISO 2380/1标准



Type	Blade type	Size / AF	a	b	c	订货号
SDI SL 0.6x3.5x100	B		0.6	3.5	100	1274660000
SDI SL 0.8x4.0x100	B		0.8	4.0	100	1274670000
SDI SL 1.0x4.5x125	B		1.0	4.5	125	1274680000
SDI SL 1.2x6.5x150	B		1.2	6.5	150	1274690000

SDIK SL PH

绝缘十字螺丝刀, SDIK SL PH DIN 7438, ISO 8764/2-PH
刀口符合ISO 8764-PH, SoftFinish 标准



Type	Size / AF	a	b	订货号
SDIK SL PH 1	1		80	1274710000
SDIK SL PH 2	2		100	1274720000

SDIK SL PZ

绝缘米字螺丝刀, SDIK SL PZ DIN 7438, ISO 8764/2-PZ,
刀口符合 ISO 8764-PC标准



Type	Size / AF	a	b	订货号
SDIK SL PZ 1	1		80	1274730000
SDIK SL PZ 2	2		100	1274740000

SDIS SL 2.5-5.5/PH/1/2

6件套: 绝缘一字, 十字螺丝刀组套



Type	Blade type	Size / AF	a	b	c	订货号
SDI SL 0.6x3.5x100	B		0.6	3.5	100	
SDI SL 0.8x4.0x100	B		0.8	4.0	100	
SDI SL 1.0x4.5x125	B		1.0	4.5	125	
SDI SL 1.2x6.5x150	B		1.2	6.5	150	
SDIK SL PH 1		1			80	
SDIK SL PH 2		2			100	
SDIS SL 2.5-5.5/PH1/2						1274750000



绝缘螺丝刀(VDE)

VDE绝缘螺丝刀可以AC1000V和DC1500V电压下带电工作，符合DIN EN60900，IEC900，每一把工具都经过测试。

SDIS 2.5-5.5/PH/1/2

VDE绝缘一字和十字螺丝刀套装



SDIS 2.5-5.5/PZ/1/2

6件套: 绝缘一字, 米字螺丝刀组套



SDIS 2.0-5.5

6件套: 绝缘一字螺丝刀组套



型号	尺寸/SW	A	B	C	订货号
SDI 0,4x2,5x75		0.4	2.5	80	
SDI 0,5x3,0x100		0.5	3.0	100	
SDI 0,8x4,0x100		0.8	4.0	100	
SDI 1,0x5,5x125		1.0	5.5	125	
SDI PH 1				80	
SDI PH 2				100	
SDIS 2,5-5,5/PH1/2					9009730000

SDI 0,4x2,5x75	A	0.4	2.5	80	
SDI 0,5x3,0x100	B	0.5	3.0	100	
SDI 0,8x4,0x100	B	0.8	4.0	100	
SDI 1,0x5,5x125	B	1.0	5.5	125	
SDI PZ 1		1		80	
SDI PZ 2		2		100	
SDIS 2,5-5,5/PZ1/2					1128540000

SDI 0,4x2,0x60	A	0.4	2.0	60	
SDI 0,4x2,5x75	A	0.4	2.5	75	
SDI 0,5x3,0x100	B	0.5	3.0	100	
SDI 0,6x3,5x100	B	0.6	3.5	100	
SDI 0,8x4,0x100	B	0.8	4.0	100	
SDI 1,0x5,5x125	B	1.0	5.5	125	
SDIS 2.0-5.5					9205550000

普通螺丝刀

魏德米勒SoftFinish普通螺丝刀，刀头由硬制的，高合金铬一钒一钼钢制成，并经炮铜光制。

SD S

普通一字螺丝刀，SD DIN 5265, ISO 2380/2,
刀头根据标准DIN 5264, ISO 2380/1 SoftFinish手柄



SDK PH

普通十字螺丝刀，SDK PH DIN 5262, ISO 8764/2-PH,
刀头根据标准ISO 8764-PH, SoftFinish手柄



SDK PZ

普通米字螺丝刀，SDK PZ DIN 5262, ISO 8764/2-PZ
刀头根据标准ISO 8764/1-PZ, SoftFinish手柄



SD TH

Torx®普通螺丝刀，SoftFinish手柄



SK

普通六角套筒扳手，SK DIN 3125,
输出根据标准DIN 3125, SoftFinish手柄



型号	尺寸/SW	A	B	C	订货号
SD 0.4x2.0x60		0.4	2.0	60	9037160000
SD 0.4x2.5x75		0.4	2.5	75	9009030000
SD 0.5x3.0x80		0.5	3.0	80	9008320000
SD 0.6x3.5x100		0.6	3.5	100	9008330000
SD 0.6x3.5x200		0.6	3.5	200	9010110000
SD 0.8x4.0x100		0.8	4.0	100	9008340000
SD 1.2x6.5x150		1.2	6.5	150	9009010000
SD 0.8x4.5x125		0.8	4.5	125	9009020000
SD 1.0x5.5x150		1.0	5.5	150	9008350000

SDK PH0	0	60	9008470000
SDK PH1	1	80	9008480000
SDK PH2	2	100	9008490000
SDK PH3	3	150	9008500000

SDK PZ0	0	60	9008520000
SDK PZ1	1	80	9008530000
SDK PZ2	2	100	9008540000
SDK PZ3	3	150	9008550000

SD TH20	20	100	9009160000
---------	----	-----	------------

SK 10,0x125	10	125	9009070000
-------------	----	-----	------------

普通螺丝刀

魏德米勒SoftFinish普通螺丝刀，刀头由硬制的，高合金铬一钒一钼钢制成，并经炮铜光制。

System 11+1 S-PH-PZ-SK

螺丝刀套装



Set S 2.5/3.0/4.0/5.5/PH 1/2

螺丝刀套装



Set S 2.0/2.5/3.0/3.5/4.0/5.5

一字螺丝刀组套

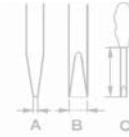

型号	尺寸/SW	A	B	C	订货号
SD		0.5	3.0	140	
SD		0.8	4.0	140	
SD		1.0	5.0	140	
SD		1.2	6.0	140	
PH 1	1			140	
PH 2	2			140	
PZ 1	1			140	
PZ 2	2			140	
SK	3			140	
SK	4			140	
SK	5			140	
SYSTEM 11+1					9009750000

SD 0,4x2,5x75		0.4	2.5	75	
SD 0,5x3,0x80		0.5	3.0	80	
SD 0,8x4,0x100		0.8	4.0	100	
SD 1,0x5,5x150		1.0	5.5	150	
SD PH 1	1			80	
SD PH 2	2			100	
SDS 2,5-5,5/PH1/2					9009740000

SD 0,4x2,0x60	B		0.4	2.0	60
SD 0,4x2,5x75	A		0.4	2.5	75
SD 0,5x3,0x80	A		0.5	3.0	80
SD 0,6x3,5x100	A		0.6	3.5	100
SD 0,8x4,0x100	A		0.8	4.0	100
SD 1,0x5,5x150	A		1.0	5.5	150
SDS 2.0-5.5					9205560000

魏德米勒六角板手套装

内六角扳手由硬制的，高合金铬—钒钢制成（DIN ISO 29 36L (DIN911)，表面处理非常精细。

SK WSD S

内六角板手九把装，带有球点，可在25°角度下进行工作



型号	尺寸/SW	A	B	C	订货号
	1.5				
	2				
	2.5				
	3				
	4				
	5				
	6				
	8				
	10				
SK WSD-S 1,5-10,0					9008850000

SK S

内六角板手七件装



	2				
	2.5				
	3				
	4				
	5				
	8				
	6				
SKS 2,0-8,0					9008860000

SK S

内角板手七件装，带有球点，可在25°角度下进行工作



	2				
	2.5				
	3				
	4				
	5				
	6				
	8				
SKS 2,0-8,0 MR					9008870000

TH S

Torx®-TH内六角板手八件装



	9				
	10				
	15				
	20				
	25				
	27				
	30				
	40				
TH-S 9-40					9008880000

信息

普通扭矩螺丝刀

DMS手动

扭矩螺丝刀

EN ISO 6798, BS EN 26789, ASME B107.14M



WK K S

用于扭矩螺丝刀的一字刀头

刀头根据标准 DIN 5264, ISO 2380/1



WK K PZ

用于扭矩螺丝刀的米字刀头

刀头根据标准 DIN 5260-PZ, ISO 8764/1-PZ



WK K PH

用于扭矩螺丝刀的十字刀头

刀头根据 DIN 5260-PH, ISO 8764/1-PH



信息

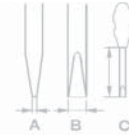

型号	尺寸/SW	A	B	C	订货号
DMS MANUAL0.5-1.7	0.5 - 1.7 Nm				9918370000
DMS MANUAL2.0-8.0	2.0 - 8.0 Nm				9918380000

WK S 0,4x2,5	max. 0.6 Nm	0.4	2.5	175	9918520000
WK S 0,5x3,0	max. 0.6 Nm	0.5	3.0	175	9918530000
WK S 0,6x3,5	max. 1.1 Nm	0.6	3.5	175	9918540000
WK S 0,8x4,0	max. 2.5 Nm	0.8	4.0	175	9918550000
WK S 1,0x5,5	max. 3.8 Nm	1.0	5.5	175	9918560000

WK K PZ0	max. 0.9 Nm			175	9918600000
WK K PZ1	max. 3.8 Nm			175	9918610000
WK K PZ2	max. 5.5 Nm			175	9918620000

WK K PH0	max. 0.9 Nm			175	9918570000
WK K PH1	max. 3.8 Nm			175	9918580000
WK K PH2	max. 5.5 Nm			175	9918590000

FleCaFix 11/24

电缆接头扳手



- 各种形式电缆接头的1扳手工具
- 适合于电缆接头紧密排列
- 电缆接头不会变形
- 完全可调节AF范围11-24mm
- 既可以拧紧又可以拧松电缆接头
- 可信赖的单手操作工具

FleCaFix 24/36

电缆接头扳手



- 各种形式电缆接头的扳手工具
- 适合于电缆接头紧密排列
- 电缆接头不会变形
- 完全可调节AF范围24-36mm
- 既可以拧紧又可以拧松电缆接头
- 可信赖的单手操作工具

技术描述

长度	190 mm
重量	190 g
AF尺寸范围：	11 - 24 mm

技术描述

长度	204 mm
重量	240 g
AF尺寸范围：	24 - 36 mm

订货信息

型号	数量	订货号
FleCaFix 11/24	1	9015900000

订货信息

型号	数量	订货号
FleCaFix 24/36	1	9015980000

两极电压测试器

魏德米勒质量	F.2 - F.4
数字电压检测器	F.5 - F.6
两极电压测试器	F.7 - F.10

F

魏德米勒质量

永远包含：两极电压检测器

两极电压检测器应该是所有电子设备的基础配件。这是因为它是唯一被许可检测电压存在与否的测试装备，完全遵照职业健康和安全法规。

符合标准的电压测试

修订后的两极电压检测器标准(DIN VDE 0682-401:2011, DIN EN-61243.3:2010) 2010年5月1日生效，并且有三年的过渡期。魏德米勒已经能够确保自己的电压检测器符合此标准。所有检测器都是TUV GS认证的。



所有电压检测器100%检测



质量：欧洲制造

魏德米勒代表者高质量和高声誉：两极电压检测器外壳是在德国制造的，电子电路板是瑞士制造的，使用表面贴装技术进行焊接，并且最终产品是在欧洲组装的。



组装检测器

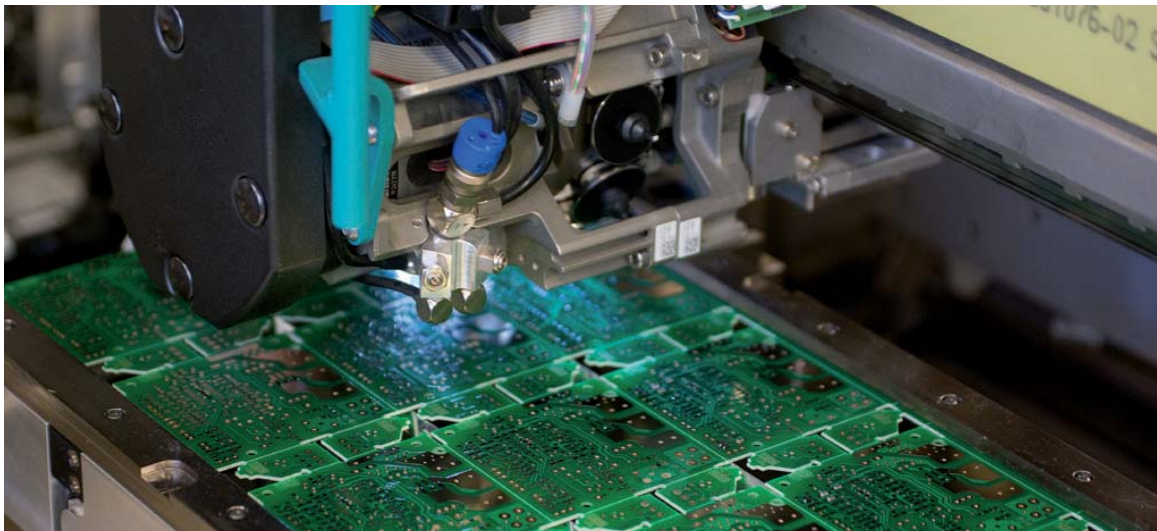

SMD mounting the tester's PCB

概览

技术数据

类型	专业数字检测	数字检测	复测	专业复合测试	复合测试	校对	LSP 3 - 400V	LSP 3 - 690V	电压测试	汽车检测
页数	12	12	13	14	14	15	16	16	17	17
订货号	9918870000	9918850000	9918920000	1279330000	9918860000	9918880000	9205050000	9205060000	9918950000	9918970000
额定电压范围	0,3 - 690 V AC/DC	0,3 - 690 V AC/DC	5 - 500 V AC/DC	6 - 690 V AC/DC	6 - 690 V AC/DC	6 - 400 V AC/DC	12 - 400 V AC/DC	24 - 690 V AC/DC	6 - 400 V AC/DC	3 - 48 V DC
显示	数字液晶显示器	数字液晶显示器	数字液晶显示器	LED	LED	LED	LED	LED	LED + reflector	LED
< 6 V	x	x	x							x
6 V	x	x	x	x	x	x			x	3-48 V
12 V	x	x	x	x	x	x	x			
24 V	x	x	x	x	x	x	x	x		
50 V	x	x	x	x	x	x	x	x	x	
120 V	x	x	x	x	x	x	x	x	x	
230 V	x	x	x	x	x	x	x	x	x	
400 V	x	x	x	x	x	x	x	x	x	
690 V	x	x		x	x			x		
极性 (+/-)	x	x	x	x	x	x	x	x	x	x
连续性测试	x	x	x	x	x	x	x	x		
单极阶段测试	x	x	x	x	x		x	x		
单手操作	x	x	x	x	x	x				
照明测量探头	x	x		x	x					
保持功能	x	x	x							
相序指示器	x			x	x		x	x		
可切换负荷	x			x						
30mARCD一键触发	x			x						
电源供应	2 x 1,5 V AAA	2 x 1,5 V AAA	2 x 1,5 V AAA	2 x 1,5 V AAA	2 x 1,5 V AAA	2 x 1,5 V AAA				
订货号, 电池	9201310000	9201310000	9201310000	9201310000	9201310000	9201310000				
订货号, 整箱	9201520000	9201520000	9201520000	9201520000	9201520000	9201520000	9201520000	9201520000	9201520000	9201520000
订货号, 备用电池盖	1332410000	1332410000	1332410000	1332410000	1332410000	1332410000				
订货号, 备用测试探测器保护套	1332420000	1332420000	1332420000	1332420000	1332420000	1332420000				

安全特性										
种类	CAT IV - 600 V CAT III - 690 V	CAT IV - 600 V CAT III - 690 V	CAT IV - 600 V CAT III - 690 V	CAT IV - 600 V CAT III - 690 V	CAT IV - 600 V CAT III - 690 V	CAT IV - 600 V CAT III - 690 V	CAT IV	CAT IV		
电压峰值	8 kV	8 kV	8 kV	8 kV	8 kV	8 kV	12 kV	12 kV	5 kV	
标准值	VDE0682 Part 401	VDE0682 Part 401	VDE0682 Part 401	VDE0682 Part 401	VDE0682 Part 401	VDE0682 Part 401	VDE0682 Part 401	VDE0682 Part 401	VDE 0411 Part 031	
欧洲标准/国际电工委员会标准	EN/ IEC 61243-3: 2010-10	EN/ IEC 61243-3: 2010-10	EN/ IEC 61243-3: 2010-10	EN/ IEC 61243-3: 2010-10	EN/ IEC 61243-3: 2010-10	EN/ IEC 61243-3: 2010-10	EN/ IEC 61243-3	EN/ IEC 61243-3	EN/ IEC 61010 - 031	
尺寸	287 x 68 x 23	287 x 68 x 23	287 x 68 x 23	287 x 68 x 23	287 x 68 x 23	287 x 68 x 23	231 x 48 x 37	231 x 48 x 37	190 x 25 x 19	137 x 21 x 18
重量	290 g	290 g	290 g	290 g	290 g	290 g	170 g	170 g	70 g	57 g
防护等级	IP65	IP65	IP65	IP65	IP65	IP65	IP65	IP65	IP40	
工作温度	-15 °C...+45 °C	-15 °C...+45 °C	-15 °C...+45 °C	-15 °C...+45 °C	-15 °C...+45 °C	-15 °C...+45 °C	-10 °C...+55 °C	-10 °C...+55 °C	-10 °C...+50 °C	-10 °C...+50 °C

F

概览

专业数字检测
Digi-Check Pro



数字检测
Digi-Check



复测
Multi-Check



F

专业复合测试
Combi-Check Pro



复合测试
Combi-Check



校对
Master-Check



LSP 3 - 400 V



LSP 3 - 690 V



汽车测试
Car-Check



电压测试 3.1
Volt-Check 3.1



数字电压检测器

- 液晶显示屏包括条形图
- 可单手操作
- 测试探测器保护
- 连续性测试
- 低电量显示
- 保持功能
- 背光照明
- 电极探测
- 单极阶段测试支持
- 含电池
- 大显示屏
- 光探测
- 防护等级IP65
- 卡特 IV-600 V/卡特 III-690 V

专业数字检测 Digi-Check Pro

数字电压检测器



- 测试探针照明
- 剩余电流测试可选负荷
- 相序显示器
- 包含箱子

数字检测 Digi-Check

数字电压检测器



- 测试探针照明



F

技术数据

额定电压	0,3...690 V AC/DC
入端电阻(电压)	≥ 300 kΩ
电压峰值	8 kV
频率范围 (最小)	0...100 Hz
显示	LCD
操作温度 (最小)	-15...45 °C
防护等级	IP65
认证	EN/IEC 61243-3 :2010-10 (VDE 0682 Part 401)
重量	240 g

专业数字检测 DIGI-CHECK Pro	
额定电压	0,3...690 V AC/DC
入端电阻(电压)	≥ 300 kΩ
电压峰值	8 kV
频率范围 (最小)	0...100 Hz
显示	LCD
操作温度 (最小)	-15...45 °C
防护等级	IP65
认证	EN/IEC 61243-3 :2010-10 (VDE 0682 Part 401)
重量	240 g

数字检测 DIGI-CHECK	
额定电压	0,3...690 V AC/DC
入端电阻(电压)	≥ 300 kΩ
电压峰值	8 kV
频率范围 (最小)	0...100 Hz
显示	LCD
操作温度 (最小)	-15...45 °C
防护等级	IP65
认证	EN/IEC 61243-3 :2010-10 (VDE 0682 Part 401)
重量	290 g

信息

订货信息

版本	
----	--

型号	数量	订货号
DIGI-CHECK Pro	1	9918870000

型号	数量	订货号
DIGI-CHECK	1	9918850000

信息

包含保护套	
-------	--

附件

型号	数量	订货号
SKAI BAG	1	9201520000
BATTERY 1,5 V MICRO	2	9201310000

型号	数量	订货号
SKAI BAG	1	9201520000
BATTERY 1,5 V MICRO	2	9201310000

型号	数量	订货号
SKAI BAG	1	9201520000
BATTERY 1,5 V MICRO	2	9201310000

信息

复测 Multi-Check

数字电压测试器



• 含电池



复测 Multi-Check

5...500 V AC/DC

≥ 300 kΩ

8 kV

0...100 Hz

LCD

-15...45 °C

IP65

EN/IEC 61243-3 :2010-10 (VDE 0682 Part 401)

290 g

型号	数量	订货号
MULTI-CHECK	1	9918920000

型号	数量	订货号
SKAI BAG	1	9201520000
BATTERY 1,5V MICRO	2	9201310000

两极电压测试器

- 自动测试，识别和显示电压类型（AC或DC）和极性
- 液晶显示精密安排对于
- 相对于地球的阶段测试
- 极性测试
- 连续性测试和半导体测试
- 高输入电阻的触摸保护
- 大电压范围
- 防护等级IP65
- 大显示屏
- CAT IV_600 V/CAT III_690 V

专业复合测试 Combi-Check Pro

两极电压测试器



- 相序指示器
- 单极阶段测试
- 含电池
- 剩余电流测试可选负荷

复合测试 Combi-Check

两极电压测试器



- 相序指示器
- 单极阶段测试
- 含电池



技术数据

额定电压
入端电阻(电压)
电压峰值
频率范围 (分钟)
显示
操作温度 (最小)
防护等级
认证
重量

联合测试支持 Combi-Check Pro
6...690 V AC/DC
≥ 300 kΩ
8 kV
0...100 Hz
LED
-15...45 °C
IP65
EN/IEC 61243-3 :2010-10 (VDE 0682 Part 401)
290 g

联合测试 Combi-Check
6...690 V AC/DC
8 kV
0...100 Hz
LED
-15...45 °C
IP65
EN/IEC 61243-3 :2010-10 (VDE 0682 Part 401)
290 g

信息

--

--

订货信息

版本

型号	数量	订货号
COMBI CHECK PRO	1	1279330000

型号	数量	订货号
COMBI CHECK	1	9918860000

信息

--

--

附件

--

型号	数量	订货号
SKAI BAG	1	9201520000
BATTERY 1,5V MICRO	2	9201310000

型号	数量	订货号
SKAI BAG	1	9201520000
BATTERY 1,5V MICRO	2	9201310000

信息

--

--

校对 Master-Check

两极电压测试器



- 含电池



校对 Master-Check

6...400 V AC/DC

8 kV

0...100 Hz

LED

-15...45 °C

IP65

EN/IEC 61243-3 :2010-10 (VDE 0682 Part 401)

290 g

型号	数量	订货号
MASTER-CHECK	1	9918880000

型号	数量	订货号
SKAI BAG	1	9201520000
BATTERY 1,5V MICRO	2	9201310000

两极电压测试器

- 自动测试，识别和显示电压类型（AC或DC）和极性
- 液晶显示精密安排
- 极性测试
- 连续性测试和半导体测试
- 高输入电阻的触摸保护
- 大电压范围

LSP 3 - 400 V

两极电压测试器



- 相序指示器
- 单极阶段测试
- 含电池
- 剩余电流测试可选负荷相序指示器
- 单极阶段测试
- 含电池

LSP 3 - 690 V

两极电压测试器



- 无电池：免维修并环保
- 最大防电涌12KV
- 相序显示器



技术数据

额定电压
入端电阻(电压)
电压峰值
频率范围 (最小)
显示
操作温度 (最小)
防护等级
认证
重量

LSP 3 - 400V

12...400 V AC/DC

12 kV
0...2000 Hz
LED
-10...55 °C
IP65
EN / IEC 61243-3 (VDE 0682 Part 401)
170 g

LSP 3 - 690V

24...690 V AC/DC

12 kV
0...2000 Hz
LED
-10...55 °C
IP65
EN / IEC 61243-3 (VDE 0682 Part 401)
170 g

信息

订货信息

版本

型号	数量	订货号
LSP 3 - 400V	1	9205050000

型号	数量	订货号
LSP 3 - 690V	1	9205060000

信息

两极电压测试器

汽车测试
Car-Check

车用两极电压测试器



- 测试探测器
- 滑动接口
- 130cm线长
- 极性探测

电压测试 3.1
Volt-Check 3.1

两极电压测试器



- 液晶显示器显示电压和阶段
- 极性探测

技术数据

	汽车测试 Car-Check	电压测试 3.1 Volt-Check 3.1
额定电压	3... 48 V DC	6... 400 V AC/DC
入端电阻(电压)		
电压峰值		5 kV
频率范围 (最小)		0... 100 Hz
显示	LED	LED
操作温度 (最小)	-10... 50 °C	-10... 50 °C
防护等级		IP40
认证		EN / IEC 61010
重量	57 g	70 g

信息		

订货信息

版本	型号	数量	订货号	型号	数量	订货号
	CAR-CHECK	1	9918970000	Volt-Check 3.1	1	9918950000
注意						
附件	型号	数量	订货号	型号	数量	订货号
	SKAI BAG	1	9201520000	SKAI BAG	1	9201520000
注意						

自动化机器

CutFix 8	G.2
CCM	G.2
Powerstripper 6.0	G.3
Powerstripper 16.0	G.3
Powerstripper auto 2.5	G.4
Powerstripper auto 16.0	G.4
Crimpfix 2.5 M	G.5
Crimpfix univ. / Crimpfix univ. K	G.5
CA100 C	G.6
Crimpfix L / Crimpfix LS	G.7
Crimpfix LZ	G.7

CutFix 8

断线机器



CutFix 8 是一个通过微处理器控制的，可以切断最大外径8 mm的单根硬导线和单根软导线的自动断线机器。

一个精准的伺服直流驱动可以确保重复操作的精确性。

- 尺寸的准确度可通过长度校正来优化，如特殊绝缘层
- 可以调节导线的压紧力
- 利用一个RS232接口通过兼容的PC来控制导线自动测量器
- 提供的软件可以通过PC可以使断线工作传输，文件和管理成为可能
- 可移动的手持式终端可以进入单个的断线工作

CCM

断线机器



CCM微处理器控制的电缆切断机器，可将带状电缆、圆形电缆、绝缘槽和管切成段，其很高的重复准确是由于使用了一个免磨损的同步电机为主的最佳驱动装置。对具体要求，如特殊绝缘，尺寸的准确性可通过长度校正来优化。驱动装置对电缆的压力可以通过控制气动张开的内置压力控制件来调节。提供的软件可以通过使断线工作的传输，文件和管理成为可能。CCM用于中大规模电缆加工。当然，由于有手柄，也可轻易搬置。

G

技术参数

CutFix 8

切断能力	
单根线，软导线	0.14...10mm ²
单根线，硬导线	0.5 ... 2.5mm ²
孔径	最大外径 8mm
进料速度	1.5m/sec, 可调节
长度校正	以mm为步进, 可调节
键盘	4x4个键, 用于数字输入, 4个直接功能键
显示屏	行/20个字
长度预设	2mm-1000mm
数量预设	可选择部分数量
切断	电缆末端
存储	最多256个断线工作
串行连接	
软件	数据传输到PC
电器连接	230V/50Hz
连接负载	大约200W
尺寸 长x 宽x 高 (mm)	330 x 380 x 498 带键盘 330 x 390 x 408 不带键盘
重量	大约24 kg

技术参数

CCM

切断力	在6巴工作压力时约2300N
开口宽度	75 mm
开口高度	40 mm
带状电缆	电缆最宽75mm
单股和铠装电缆	直径最大达25mm
单根线，软导线	0.08 ... 70 mm
单根线，硬导线	0.08 ... 16 mm
绝缘槽、圆管	最大额定宽度29mm
进料速度	0-3m/sec, 可调节
长度校正	以mm为步进, 可调节
键盘	4x4个键, 用于数字输入, 4个直接功能键
显示屏	4行/40个字
语言	D, NL, F, UK, P, I, E, C, Z
长度预设	1mm 到 999999 mm
数量预设	可选择部分数量
切断	电缆末端
存储	最多20,000个断线工作
串行接口	1
软件 (可选)	适合于数据传输到PC, 附件程序用于喷墨的印机和冲压机
电气连接	220 V/230 V AC
连接负载	大约750W
气源6	6-10 bar
尺寸 长x 宽x 高 (mm)	470 x 360 x 370
出料口	200 mm
重量	大约35 kg

订货信息

型号	数量	订货号
CutFix 8	1	902310000

订货信息

型号	数量	订货号
CCM	1	902544000

剥线机器

- 根据DIN VDE 0295,只可以剥软导线
- 部分剥离, 绝缘皮仍然留在导线上
- 无需更换模具
- 针对各自导线截面进行快速容易的设置
- 最小导线长度: 22mm+剥线长度
- 电气驱动

Powerstripper 6.0



Powerstripper是带有电气驱动的剥线机器, 可以给客户带来了非常有效率的工作和为客户节约大量的时间。

- 可剥线截面范围: 0.14到 6.0 mm²
这台自动剥线机器是专为中、小导线的剥线设计的。快速简单的操作是这台机器的关键特性。

Powerstripper 16.0



Powerstripper是带有电气驱动的剥线机器, 可以给客户带来了非常有效率的工作和为客户节约大量的时间。

- 可剥线截面范围: 2.5到 16.0 mm²
这台自动剥线机器是专为中、小导线的剥线设计。快速简单的操作是这台机器的关键特性。

技术参数

		Powerstripper 6.0	Powerstripper 16.0
剥线范围	mm ²	0.14 - 6.0 (~AWG16-10)	2.5 - 16 (~AWG 14-6)
剥线长度	mm	3-20 mm	3-20 mm
最小导线长度	mm	22 mm + 剥线长度	22 mm + 剥线长度
拖拉长度	mm	3-20 mm	3-20 mm
加工时间		大约1.5 s	approx. 1.5 s
电源		220 V/ 50 Hz	220 V/ 50 Hz
连接负载		46VA	46 VA

工具参数

		Powerstripper 6.0	Powerstripper 16.0
尺寸 长 x 宽 x 高	mm	294 x 180 x 190	294 x 180 x 190
重量	kg	8.8	9

信息

订货信息

型号	数量	订货号	型号	数量	订货号
Powerstripper 16.0	1	9028510000	Powerstripper 16.0	1	9028480000

信息

附件

信息

剥线机

- 电驱动剥线机
- 根据DIN VDE 0295剥软导线
- 部分剥离，绝缘皮仍留在导线上
- 无需更换模具
- 自动调节剥线粗细

Powerstripper auto 2.5

0.5...2.5 mm²

Powerstripper Auto 2.5-20

- 剥线长度：3到20 mm
- 最小导线长度：22 mm+剥线长度

Powerstripper Auto 2.5-30

- 剥线长度：13到28 mm
- 最小导线长度：32 mm+剥线长度

Powerstripper auto 16.0

4.0...16.0 mm²

Powerstripper Auto 16-20

- 剥线长度：3到20 mm
- 最小导线长度：13到28 mm+剥线长度

Powerstripper Auto 16-30

- 剥线长度：13到28 mm
- 最小导线长度：32 mm+剥线长度

G

技术参数

		POWERSTRIPPER ao 2.5-20	POWERSTRIPPER ao 2.5-30	POWERSTRIPPER ao 16-20	POWERSTRIPPER ao 16-30
剥线范围	mm ²	0.5 - 2.5 mm ² (~AWG20-14)	0.5 - 2.5 mm ² (AWG20-14)	4 - 16 mm ² (~AWG 12-6)	4 - 16 mm ² (~AWG 12-6)
剥线长度	mm	3-20 mm	13-28 mm	3-20 mm	13-28 mm
最小导线长度	mm	22 mm + 剥线长度	32 mm + 剥线长度	22 mm + 剥线长度	32 mm + 剥线长度
拖拉长度	mm	1-20 mm	1-20 mm	1-20 mm	1-20 mm
加工时间		大约0.5 s	大约0.5 s	大约1.5 s	大约1.5 s
电源		220 V/ 50 Hz	220 V/ 50 Hz	220 V/ 50 Hz	220 V/ 50 Hz
连接负载		46 VA	46 VA	46 VA	46 VA

工具参数

		POWERSTRIPPER ao 2.5-20	POWERSTRIPPER ao 2.5-30	POWERSTRIPPER ao 16-20	POWERSTRIPPER ao 16-30
尺寸 长 x 宽 x 高	mm	295 x 190 x 205	295 x 190 x 205	295 x 190 x 230	295 x 190 x 230
重量	kg	9	9	11	11

信息

订货信息

	型号	数量	订货号	型号	数量	订货号
	POWERSTRIPPER ao 2.5-20	1	9027270000	POWERSTRIPPER ao 16-20	1	9027290000
	POWERSTRIPPER ao 2.5-30	1	9027280000	POWERSTRIPPER ao 16-30	1	9027300000

信息

附件

信息

剥线和压接机器

- 成卷的带塑料套的管状端头的处理效率高, 节约时间
- 针对不同截面导线可轻松调节
- 一次操作完成剥线和压接
- 无需更换任何模具和零件

Crimpfix 2.5 M

0.34/0.5...2.5 mm²

- 电驱动
- 处理小批量中小型导线

Crimpfix 2.5 M

- 剥线和压接范围0.34/0.5...2.5 mm²

- 可更换零件以处理0.34mm²导线

Crimpfix univ. / Crimpfix univ. K

0.34/0.5...2.5 mm²

- 电气驱动
- 用于小/中批量剥线+压接

Crimpfix universal

- 0.5...2.5 mm²

Crimpfix universal K

- 0.34...1.0 mm²
- 可更换零件以处理0.34mm²导线

G

技术参数

剥线范围	
剥线长度	
管状端头的长度	
加工时间	
端头类型	
电源	
工具参数	
长 x 宽 x 高	mm
重量	kg
信息	

CRIMPFIX 2.5 M
0.34/0.5-2.5
8 mm
12/14 mm
约1.5秒
0.5...2.5 mm ²
220 V/ 50 Hz
292 / 310 / 260
15

CRIMPFIX UNIVERSAL BD	CRIMPFIX UNIVERSAL K
0.5 - 2.5	0.34 - 1
8 mm	8 mm
12/14 mm	12/14 mm
大约1秒	大约1秒
0.5...2.5 mm ²	0.34...1 mm ²
220 V/ 50 Hz	220 V/ 50 Hz
5 bar 气压值	5 bar 气压值
330 / 390 / 430	330 / 390 / 430
23	23

订货信息

信息

型号	数量	订货号
CRIMPFIX2.5 M	1	9205410000

型号	数量	订货号
CRIMPFIXUNIVERSAL BD	1	9028500000
CRIMPFIXUNIVERSAL K	1	9027320000

附件

信息

型号	数量	订货号
Crimpfix 2.5 M T0.34 管状端头见G章节	1	9205420000

剥线和压接机器

- 成卷的带塑料套的管状端头的处理效率高，节约时间
- 针对不同截面导线可轻松调节
- 一次操作完成剥线和压接
- 无需更换任何模具和零件

CA 100 C

0.14...0.34 mm²

- 电气驱动
- 处理中小批量线缆

CA 100 C

• 0.14...0.34 mm²

G

技术参数

		CA 100 C
剥线范围		0.14 - 0.34 mm ²
剥线长度		6/8 mm
管状端头的长度		12/14 mm
加工时间		约1.5 秒
端头类型		0.14...0.34 mm ²
电源		220 V/ 50 Hz
气压值		5 bar
工具参数		
长 x 宽 x 高	mm	260 / 390 / 390
重量	kg	23
信息		

订货信息

信息		
型号	数量	订货号
CA 100 C	1	1266370000
信息		

自动剥线压接机器

- 用于散装的塑料管状端头
- 振动盘选料,剥线和压接一次性操作完成
- 针对不同截面导线可轻松调节
- 无需更换任何模具和零件
- 简单操作, 带触摸屏

该机器设计处理符合DIN VDE 0295/5, DIN VDE 0281/102和DIN VDE 0281/103标准电缆, 加工其它规格电缆可按需要订制。

Crimpfix L / Crimpfix LS

0.5...2.5 mm²



- 电气驱动
- 处理中批量导线

Crimpfix LS

- 可切换至特殊尺寸规格

Crimpfix LZ

2 x 0.5...2 x 1.5 mm²



用于双线端头

- 电气驱动
- 全程电子控制
- 处理中批量导线

技术参数

技术参数	
剥线范围	
剥线长度	
管状端头的长度	
加工时间	
端头类型	
电源	
气压值	
工具参数	
长 x 宽 x 高	mm
重量	kg
信息	

CRIMPFIX L	CRIMPFIX LS
0.5 - 2.5 mm ²	0.5 - 2.5 mm ²
8 mm	6/8/10 mm
14 mm	12/14/16 mm
约1秒	约1秒
0.5...2.5 mm ²	0.5...2.5 mm ²
220 V/ 50 Hz	220 V/ 50 Hz
5 bar	5 bar
工具参数	
330 / 390 / 460	330 / 390 / 460
31	31
Special sizes, ø D2 available on request	

CRIMPFIX LZ	
2 x 0.5 - 2 x 1.5 mm ²	
8 mm	
14 mm	
约1秒	
0.5...1.5 mm ²	
220 V/ 50 Hz	
5 bar	
工具参数	
330 / 390 / 460	
31	

订货信息

信息	
信息	

型号	数量	订货号
CRIMPFIX L	1	9028530000
CRIMPFIX LS	1	9028540000

型号	数量	订货号
CRIMPFIX LZ	1	9027310000

信息	

信息	

信息	

管状端头及工具套装	带塑料套的管状端头，魏德米勒标准	H.3
	带塑料套的管状端头，DIN标准	H.5
	带塑料套的管状端头，其它标准	H.6
	带塑料套的双线管状端头，魏德米勒标准	H.7
	带塑料套的双线管状端头，DIN标准	H.8
	带塑料套的双线管状端头，其它标准	H.9
	特殊管状端头，魏德米勒标准	H.10
	不带塑料套的管状端头	H.11
	管状端头套装	H.12
	预绝缘端头	H.13
	工具套装	H.15

魏德米勒可以提供齐全的管状端头和预绝缘端头。

管状端头

管状端头保证了电气联接的长期可靠性。另一个优势体现在安装过程中。各种颜色的、范围齐全的带塑料套或不带塑料套的管状端头通常都被客户所需要。



H

预绝缘端头

预绝缘端头保证了电气联接的长期可靠性。在此范围内的大多数产品（除了对接端头）都有一个圆锥形的进口，这保证了导线的最优化的进入。



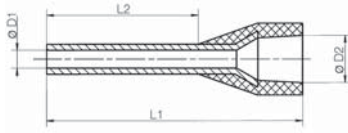

- 聚丙烯的圆锥形电缆进口
- 最高工作温度可达105°C

适合于导线截面从 0.14到 150 mm² (AWG 26-300MCM)
铜镀锡
尺寸的公差符合标准DIN46228, 第4部分

魏德米勒标准

散包装



订货信息

型号	截面积(mm ²)	AWG	L1	L2	D1	D2	剥线长度	颜色	数量	订货号
H0.25/10	0.25	24	10.0	6.0	0.8	1.8	8.0	● 浅蓝色	500	9025740000
H0.25/12	0.25	24	12.0	8.0	0.8	1.8	10.0	● 浅蓝色	500	9025760000
H0.34/10	0.34	22	10.0	6.0	0.8	2.0	8.0	● 青绿色	500	9025750000
H0.34/12	0.34	22	12.0	8.0	0.8	2.0	10.0	● 青绿色	500	9025770000
H0.5/12	0.50	20	12.0	6.0	1.0	2.6	8.0	● 桔红色	500	0409500000
H0.5/14	0.50	20	14.0	8.0	1.0	2.6	10.0	● 桔红色	500	0690700000
H0.5/16	0.50	20	16.0	10.0	1.0	2.6	12.0	● 桔红色	500	9025870000
H0.75/12	0.75	18	12.0	6.0	1.2	2.8	8.0	○ 白色	500	0409600000
H0.75/14	0.75	18	14.0	8.0	1.2	2.8	10.0	○ 白色	500	0462900000
H0.75/16	0.75	18	16.0	10.0	1.2	2.8	12.0	○ 白色	500	9025860000
H0.75/18	0.75	18	18.0	12.0	1.2	2.8	14.0	○ 白色	500	9025910000
H1.0/12	1.00	17	12.0	6.0	1.4	3.0	8.0	● 黄色	500	0409700000
H1.0/14	1.00	17	14.0	8.0	1.4	3.0	10.0	● 黄色	500	0463000000
H1.0/16	1.00	17	16.0	10.0	1.4	3.0	12.0	● 黄色	500	9025950000
H1.0/18	1.00	17	18.0	12.0	1.4	3.0	15.0	● 黄色	500	9025930000
H1.5/14	1.50	16	14.0	8.0	1.7	3.5	10.0	● 红色	500	0463100000
H1.5/16	1.50	16	16.0	10.0	1.7	3.5	12.0	● 红色	500	0635100000
H1.5/24	1.50	16	24.0	18.0	1.7	3.5	20.0	● 红色	500	0565600000
H2.5/15D	2.50	14	15.0	8.0	2.2	4.2	10.0	● 蓝色	500	9019160000
H2.5/19D	2.50	14	19.0	12.0	2.2	4.2	14.0	● 蓝色	500	9019170000
H2.5/25D	2.50	14	25.0	18.0	2.2	4.2	20.0	● 蓝色	500	9019180000
H4.0/18D	4.00	12	18.0	10.0	2.8	4.8	12.0	● 灰色	500	9019190000
H4.0/20D	4.00	12	20.0	12.0	2.8	4.8	14.0	● 灰色	500	9019200000
H4.0/26D	4.00	12	26.0	18.0	2.8	4.8	20.0	● 灰色	100	9019210000
H6.0/20	6.00	10	20.0	12.0	3.5	6.3	14.0	● 黑色	100	0533500000
H6.0/26	6.00	10	26.0	18.0	3.5	6.3	20.0	● 黑色	100	0565700000
H10.0/22	10.00	7	22.0	12.0	4.5	7.6	15.0	● 象牙色	100	0534200000
H10.0/28	10.00	7	28.0	18.0	4.5	7.6	21.0	● 象牙色	100	0565800000
H16.0/22	16.00	6	22.0	12.0	5.8	8.8	15.0	● 绿色	100	0565900000
H16.0/28	16.00	6	28.0	18.0	5.8	8.8	21.0	● 绿色	100	0566000000
H25.0/30	25.00	3	30.0	16.0	7.3	11.2	18.0	● 棕色	50	0317000000
H25.0/36	25.00	3	36.0	22.0	7.3	11.2	24.0	● 棕色	50	0317100000
H35.0/30	35.00	2	30.0	16.0	8.3	12.7	19.0	● 米色	50	0317200000
H35.0/39	35.00	2	39.0	25.0	8.3	12.7	28.0	● 米色	50	0317300000
H50.0/36	50.00	1	36.0	20.0	10.3	15.0	26.0	● 橄榄绿色	50	0444200000
H70.0/37	70.00	2/0	37.0	20.0	12.7	16.0	26.0	● 黄色	25	9028200000
H95.0/44	95.00	3/0	44.0	25.0	14.7	18.0	31.0	● 红色	25	9028210000
H120.0/50	120.00	4/0	50.0	30.0	16.5	21.0	36.0	● 蓝色	25	9028220000
H150.0/54	150.00	300 MCM	54.0	32.0	18.5	23.5	38.0	● 黄色	25	9028230000

魏德米勒标准

五袋连装



订货信息

型号	截面积(mm ²)	AWG	L1	L2	D1	D2	剥线长度	颜色	数量	订货号
H0.14/10	0.14	26	10.0	6.0	0.6	1.5	8.0	● 灰色	500	9005180000
H0.14/12	0.14	26	12.0	8.0	0.6	1.5	10.0	● 灰色	500	9028240000
H0.25/10	0.25	24	10.0	6.0	0.8	1.8	8.0	● 浅蓝色	500	9026050000
H0.25/12	0.25	24	12.0	8.0	0.8	1.8	10.0	● 浅蓝色	500	9025780000
H0.34/10	0.34	22	10.0	6.0	0.8	2.0	8.0	● 青绿色	500	9026030000
H0.34/12	0.34	22	12.0	8.0	0.8	2.0	10.0	● 青绿色	500	9025790000
H0.5/12	0.50	20	12.0	6.0	1.0	2.6	8.0	● 桔红色	500	9028260000
H0.5/14	0.50	20	14.0	8.0	1.0	2.6	10.0	● 桔红色	500	9026060000
H0.5/16	0.50	20	16.0	10.0	1.0	2.6	12.0	● 桔红色	500	9028270000
H0.75/12	0.75	18	12.0	6.0	1.2	2.8	8.0	○ 白色	500	9028280000
H0.75/14	0.75	18	14.0	8.0	1.2	2.8	10.0	○ 白色	500	9026070000
H0.75/16	0.75	18	16.0	10.0	1.2	2.8	12.0	○ 白色	500	9028290000
H0.75/18	0.75	18	18.0	12.0	1.2	2.8	14.0	○ 白色	500	9028300000
H1.0/12	1.00	17	12.0	6.0	1.4	3.0	8.0	● 黄色	500	9028310000
H1.0/14	1.00	17	14.0	8.0	1.4	3.0	10.0	● 黄色	500	9026080000
H1.0/16	1.00	17	16.0	10.0	1.4	3.0	12.0	● 黄色	500	9028320000
H1.0/18	1.00	17	18.0	12.0	1.4	3.0	15.0	● 黄色	500	9028340000
H1.5/14	1.50	16	14.0	8.0	1.7	3.5	10.0	● 红色	500	9026090000
H1.5/16	1.50	16	16.0	10.0	1.7	3.5	12.0	● 红色	500	9028350000
H2.5/15	2.50	14	15.0	8.0	2.2	4.2	10.0	● 蓝色	500	9026100000
H4.0/18	4.00	12	18.0	10.0	2.8	4.8	12.0	● 灰色	250	9026010000

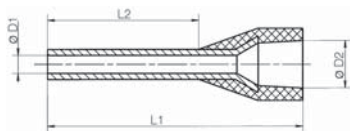

- 聚丙烯的圆锥形电缆进口
- 最高工作温度可达105°C

适合于导线截面从 0.5 到 2.5 mm² (AWG 22-14)
铜镀锡
尺寸的公差符合标准DIN46228, 第4部分

魏德米勒标准

成条包装



订货信息

型号	截面积(mm ²)	AWG	L1	L2	D1	D2	剥线长度	颜色	数量	订货号
H0.5/14	0.50	20	14.0	8.0	1.0	2.6	10.0	● 桔红色	500	9004270000
H0.75/14	0.75	18	14.0	8.0	1.2	2.8	10.0	○ 白色	500	9004290000
H1.0/14	1.00	17	14.0	8.0	1.4	3.0	10.0	● 黄色	500	9004320000
H1.5/14	1.50	16	14.0	8.0	1.7	3.2	10.0	● 红色	500	9004340000
H2.5/14D	2.50	14	14.0	8.0	2.2	4.0	11.0	● 蓝色	500	9004360000

魏德米勒标准

成卷包装



订货信息

型号	截面积(mm ²)	AWG	L1	L2	D1	D2	剥线长度	颜色	数量	订货号
H0.34/12	0.34	22	12.0	8.0	0.8	2.0	10.0	● 浅蓝色	5000	9004390000
H0.5/14	0.50	20	14.0	8.0	1.0	2.6	10.0	● 桔红色	5000	9005810000
H0.75/14	0.75	18	14.0	8.0	1.2	2.8	10.0	○ 白色	5000	9005820000
H1.0/14	1.00	17	14.0	8.0	1.4	3.0	11.0	● 黄色	5000	9005830000
H1.5/14	1.50	16	14.0	8.0	1.7	3.2	10.0	● 红色	5000	9005840000
H2.5/14D	2.50	14	14.0	8.0	2.2	4.0	11.0	● 蓝色	3000	9005850000

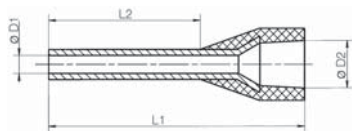

- 聚丙烯的圆锥形电缆进口
- 最高工作温度可达105°C

适合于导线截面从 0.5到 50 mm² (AWG 20-1)
铜镀锡
尺寸的公差符合标准DIN46228, 第4部分

DIN标准

散包装



订货信息

型号	截面积(mm ²)	AWG	L1	L2	D1	D2	剥线长度	颜色	数量	订货号
H0.5/12D	0.50	20	12.0	6.0	1.0	2.6	8.0	○白色	500	9019000000
H0.5/14D	0.50	20	14.0	8.0	1.0	2.6	10.0	○白色	500	9019010000
H0.5/16D	0.50	20	16.0	10.0	1.0	2.6	12.0	○白色	500	9019020000
H0.75/12D	0.75	18	12.0	6.0	1.2	2.8	8.0	●灰色	500	9019030000
H0.75/14D	0.75	18	14.0	8.0	1.2	2.8	10.0	●灰色	500	9019040000
H0.75/16D	0.75	18	16.0	10.0	1.2	2.8	12.0	●灰色	500	9019050000
H0.75/18D	0.75	18	18.0	12.0	1.2	2.8	14.0	●灰色	500	9019060000
H1.0/12D	1.00	17	12.0	6.0	1.4	3.0	8.0	●红色	500	9019070000
H1.0/14D	1.00	17	14.0	8.0	1.4	3.0	10.0	●红色	500	9019080000
H1.0/16D	1.00	17	16.0	10.0	1.4	3.0	12.0	●红色	500	9019100000
H1.0/18D	1.00	17	18.0	12.0	1.4	3.0	15.0	●红色	500	9019110000
H1.5/14D	1.50	16	14.0	8.0	1.7	3.5	10.0	●黑色	500	9019120000
H1.5/16D	1.50	16	16.0	10.0	1.7	3.5	12.0	●黑色	500	9019130000
H1.5/18D	1.50	16	18.0	12.0	1.7	3.5	15.0	●黑色	500	9019140000
H1.5/24D	1.50	16	24.0	18.0	1.7	3.5	20.0	●黑色	500	9019150000
H2.5/15D	2.50	14	15.0	8.0	2.2	4.2	10.0	●蓝色	500	9019160000
H2.5/19D	2.50	14	19.0	12.0	2.2	4.2	14.0	●蓝色	500	9019170000
H2.5/25D	2.50	14	25.0	18.0	2.2	4.2	20.0	●蓝色	500	9019180000
H4.0/18D	4.00	12	18.0	10.0	2.8	4.8	12.0	●灰色	500	9019190000
H4.0/20D	4.00	12	20.0	12.0	2.8	4.8	14.0	●灰色	500	9019200000
H4.0/26D	4.00	12	26.0	18.0	2.8	4.8	20.0	●灰色	100	9019210000
H6.0/20D	6.00	10	20.0	12.0	3.5	6.3	14.0	●黄色	100	9019220000
H6.0/26D	6.00	10	26.0	18.0	3.5	6.3	20.0	●黄色	100	9019230000
H10.0/22D	10.00	7	22.0	12.0	4.5	7.6	15.0	●红色	100	9019240000
H10.0/28D	10.00	7	28.0	18.0	4.5	7.6	21.0	●红色	100	9019250000
H16.0/22D	16.00	6	22.0	12.0	5.8	8.8	15.0	●蓝色	100	9019260000
H16.0/28D	16.00	6	28.0	18.0	5.8	8.8	21.0	●蓝色	100	9019270000
H25.0/30D	25.00	3	30.0	16.0	7.3	11.2	18.0	●黄色	50	9019280000
H25.0/36D	25.00	3	36.0	22.0	7.3	11.2	24.0	●黄色	50	9019300000
H35.0/32D	35.00	2	32.0	18.0	8.3	12.7	21.0	●红色	50	9019320000
H35.0/30D	35.00	2	30.0	16.0	8.3	12.7	19.0	●红色	50	9019310000
H35.0/39D	35.00	2	39.0	25.0	8.3	12.7	28.0	●红色	50	9019330000
H50.0/36D	50.00	1	36.0	20.0	10.3	15.0	26.0	●蓝色	50	9019340000
H50.0/41D	50.00	1	41.0	25.0	10.3	15.0	31.0	●蓝色	50	9019350000

DIN标准

五袋连装



订货信息

型号	截面积(mm ²)	AWG	L1	L2	D1	D2	剥线长度	颜色	数量	订货号
H0.5/14D	0.50	20	14.0	8.0	1.0	2.6	10.0	○白色	500	9019400000
H0.75/14D	0.75	18	14.0	8.0	1.2	2.8	10.0	●灰色	500	9019410000
H1.0/14D	1.00	17	14.0	8.0	1.4	3.0	10.0	●红色	500	9019420000
H1.5/14D	1.50	16	14.0	8.0	1.7	3.5	10.0	●黑色	500	9019430000
H1.5/24D	1.50	16	24.0	18.0	1.7	3.5	20.0	●黑色	500	9004140000
H2.5/15	2.50	14	15.0	8.0	2.2	4.2	10.0	●蓝色	500	9026100000
H4.0/18	4.00	12	18.0	10.0	2.8	4.8	12.0	●灰色	250	9026010000

DIN标准

成条包装



订货信息

型号	截面积(mm ²)	AWG	L1	L2	D1	D2	剥线长度	颜色	数量	订货号
H0.5/14D	0.50	20	14.0	8.0	1.0	2.6	10.0	○白色	500	9004280000
H0.75/14D	0.75	18	14.0	8.0	1.2	2.8	10.0	●灰色	500	9004300000
H1.0/14D	1.00	17	14.0	8.0	1.4	3.0	10.0	●红色	500	9004330000
H1.5/14D	1.50	16	14.0	8.0	1.7	3.2	10.0	●黑色	500	9004350000
H2.5/14D	2.50	14	14.0	8.0	2.2	4.0	11.0	●蓝色	500	9004360000

DIN标准

成卷包装

订货信息

型号	截面积(mm ²)	AWG	L1	L2	D1	D2	剥线长度	颜色	数量	订货号
H0.5/14D	0.50	20	14.0	8.0	1.0	2.6	10.0	○白色	5000	9005860000
H0.75/14D	0.75	18	14.0	8.0	1.2	2.8	10.0	●灰色	5000	9005870000
H1.0/14D	1.00	17	14.0	8.0	1.4	3.0	11.0	●红色	5000	9005880000
H1.5/14D	1.50	16	14.0	8.0	1.7	3.2	10.0	●黑色	5000	9005890000
H2.5/14D	2.50	14	14.0	8.0	2.2	4.0	11.0	●蓝色	3000	9005850000

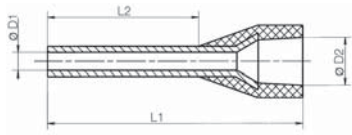

- 聚丙烯的圆锥形电缆进口
- 最高工作温度可达105°C

适合于导线截面从 0.14 到 25 mm² (AWG 26-3)
铜镀锡
尺寸的公差符合标准 DIN46228, 第4部分

其它标准

散包装



订货信息

型号	截面积(mm ²)	AWG	L1	L2	D1	D2	剥线长度	颜色	数量	订货号
H0.25/10T	0.25	24	10.0	6.0	0.8	1.8	8.0	●黄色	500	9021010000
H0.25/12T	0.25	24	12.0	8.0	0.8	1.8	10.0	●黄色	500	9021020000
H0.5/12D	0.50	20	12.0	6.0	1.0	2.6	8.0	○白色	500	9019000000
H0.5/14D	0.50	20	14.0	8.0	1.0	2.6	10.0	○白色	500	9019010000
H0.5/16D	0.50	20	16.0	10.0	1.0	2.6	12.0	○白色	500	9019020000
H0.75/12T	0.75	18	12.0	6.0	1.2	2.8	8.0	●浅蓝色	500	9021030000
H0.75/14	0.75	18	14.0	8.0	1.2	2.8	10.0	●浅蓝色	500	9021040000
H0.75/16T	0.75	18	16.0	10.0	1.2	2.8	12.0	●浅蓝色	500	9021050000
H0.75/18T	0.75	18	18.0	12.0	1.2	2.8	14.0	●浅蓝色	500	9021060000
H1.0/12D	1.00	17	12.0	6.0	1.4	3.0	8.0	●红色	500	9019070000
H1.0/14D	1.00	17	14.0	8.0	1.4	3.0	10.0	●红色	500	9019080000
H1.0/16D	1.00	17	16.0	10.0	1.4	3.0	12.0	●红色	500	9019100000
H1.0/18D	1.00	17	18.0	12.0	1.4	3.0	15.0	●红色	500	9019110000
H1.5/14D	1.50	16	14.0	8.0	1.7	3.5	10.0	●黑色	500	9019120000
H1.5/16D	1.50	16	16.0	10.0	1.7	3.5	12.0	●黑色	500	9019130000
H1.5/18D	1.50	16	18.0	12.0	1.7	3.5	15.0	●黑色	500	9019140000
H1.5/24D	1.50	16	24.0	18.0	1.7	3.5	20.0	●黑色	500	9019150000
H2.5/15T	2.50	14	15.0	8.0	2.2	4.2	10.0	●灰色	500	9021070000
H2.5/19T	2.50	14	19.0	12.0	2.2	4.2	14.0	●灰色	500	9021080000
H2.5/25T	2.50	14	25.0	18.0	2.2	4.2	20.0	●灰色	500	9021090000
H4.0/18T	4.00	12	18.0	10.0	2.8	4.8	12.0	●桔红色	500	9021100000
H4.0/20T	4.00	12	20.0	12.0	2.8	4.8	14.0	●桔红色	500	9021110000
H4.0/26T	4.00	12	26.0	18.0	2.8	4.8	20.0	●桔红色	100	9021120000
H6.0/20T	6.00	10	20.0	12.0	3.5	6.3	14.0	●绿色	100	9021130000
H6.0/26T	6.00	10	26.0	18.0	3.5	6.3	20.0	●绿色	100	9021140000
H10.0/22T	10.00	7	22.0	12.0	4.5	7.6	15.0	●棕色	100	9021150000
H10.0/28T	10.00	7	28.0	18.0	4.5	7.6	21.0	●棕色	100	9021160000
H16.0/22T	16.00	6	22.0	12.0	5.8	8.8	15.0	○白色	100	9021170000
H16.0/28T	16.00	6	28.0	18.0	5.8	8.8	21.0	○白色	100	9021180000
H25.0/30T	25.00	3	30.0	16.0	7.3	11.2	18.0	●黑色	50	9021190000
H25.0/36T	25.00	3	36.0	22.0	7.3	11.2	24.0	●黑色	50	9021200000

其它标准

五袋连装



订货信息

型号	截面积(mm ²)	AWG	L1	L2	D1	D2	剥线长度	颜色	数量	订货号
H0.14/10T	0.14	26	10.0	6.0	0.6	1.5	8.0	●棕色	500	9028250000
H0.25/10T	0.25	24	10.0	6.0	0.8	1.8	8.0	●黄色	500	9021210000
H0.25/12T	0.25	24	12.0	8.0	0.8	1.8	10.0	●黄色	500	9021220000
H0.5/14D	0.50	20	14.0	8.0	1.0	2.6	10.0	○白色	500	9019400000
H0.75/14T	0.75	18	14.0	8.0	1.2	2.8	10.0	●浅蓝色	500	9021230000
H1.0/14D	1.00	17	14.0	8.0	1.4	3.0	10.0	●红色	500	9019420000
H1.5/14D	1.50	16	14.0	8.0	1.7	3.5	10.0	●黑色	500	9019430000
H1.5/24D	1.50	16	24.0	18.0	1.7	3.5	20.0	●黑色	500	9004140000
H2.5/15T	2.50	14	15.0	8.0	2.2	4.2	10.0	●灰色	500	9021240000
H4.0/18T	4.00	12	18.0	10.0	2.8	4.8	12.0	●桔红色	250	9021250000

其它标准

成条包装



订货信息

型号	截面积(mm ²)	AWG	L1	L2	D1	D2	剥线长度	颜色	数量	订货号
H0.5/14D	0.50	20	14.0	8.0	1.0	2.6	10.0	○白色	500	9004280000
H0.75/14T	0.75	18	14.0	8.0	1.2	2.8	10.0	●浅蓝色	500	9004310000
H1.0/14D	1.00	17	14.0	8.0	1.4	3.0	10.0	●红色	500	9004330000
H1.5/14D	1.50	16	14.0	8.0	1.7	3.2	10.0	●黑色	500	9004350000
H2.5/14T	2.50	14	14.0	8.0	2.2	4.0	11.0	●灰色	500	9004370000

其它标准

成卷包装



订货信息

型号	截面积(mm ²)	AWG	L1	L2	D1	D2	剥线长度	颜色	数量	订货号
H0.5/14D	0.50	20	14.0	8.0	1.0	2.6	10.0	○白色	5000	9005860000
H0.75/14T	0.75	18	14.0	8.0	1.2	2.8	10.0	●浅蓝色	5000	9005900000
H1.0/14D	1.00	17	14.0	8.0	1.4	3.0	11.0	●红色	5000	9005880000
H1.5/14D	1.50	16	14.0	8.0	1.7	3.2	10.0	●黑色	5000	9005890000
H2.5/14T	2.50	14	14.0	8.0	2.2	4.0	11.0	●灰色	3000	9005910000

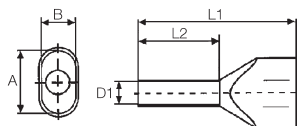

- 聚丙烯的圆锥形电缆进口
- 最高工作温度可达105°C

适合于导线截面从 0.5 到 16 mm² (AWG 20-6)
铜镀锡
尺寸的公差符合标准 DIN46228, 第4部分

魏德米勒标准

散包装



订货信息

型号	截面积(mm ²)	AWG	L1	L2	D1	D2	剥线长度	颜色	数量	订货号
H0.5/14	0.50	20	14.0	8.0	1.4		11.0	桔红色	500	9037200000
H0.5/16	0.50	20	16.0	10.0	1.4		13.0	桔红色	500	9037210000
H0.5/18	0.50	20	18.0	12.0	1.4		15.0	桔红色	500	9037220000
H0.75/14	0.75	18	14.0	8.0	1.7		11.0	白色	500	9037230000
H0.75/16	0.75	18	16.0	10.0	1.7		13.0	白色	500	9037240000
H0.75/19S	0.75	18	19.0	12.0	1.4		21.0	白色	500	9202820000
H0.75/24	0.75	18	24.0	18.0	1.7		21.0	白色	500	9037250000
H1.0/15	1.00	17	15.0	8.0	2.0		12.0	黄色	500	9037260000
H1.0/15S	1.00	17	16.0	8.0	2.2		12.0	黄色	500	9018690000
H1.0/19	1.00	17	19.0	12.0	2.0		16.0	黄色	500	9037270000
H1.0/25	1.00	17	25.0	18.0	2.0		22.0	黄色	500	9037280000
H1.5/16	1.50	16	16.0	8.2	2.2		11.0	红色	500	9037290000
H1.5/20	1.50	16	20.0	12.0	2.2		15.0	红色	500	9037300000
H1.5/26	1.50	16	26.0	18.0	2.2		21.0	红色	100	9037310000
H2.5/19D	2.50	14	19.0	10.0	2.8		13.0	蓝色	500	9037500000
H2.5/21D	2.50	14	21.0	12.0	2.8		15.0	蓝色	100	9037510000
H2.5/27D	2.50	14	27.0	18.0	2.8		21.0	蓝色	100	9037520000
H4.0/22D	4.00	12	22.0	12.0	3.5		15.0	灰色	100	9037530000
H4.0/28D	4.00	12	28.0	18.0	3.5		21.0	灰色	100	9037540000
H6.0/23	6.00	10	23.0	12.0	4.5		20.0	黑色	100	9037320000
H6.0/29	6.00	10	29.0	18.0	4.5		24.0	黑色	100	9037330000
H10.0/24S	10.00	7	24.0	12.0	6.5		17.0	象牙色	100	9018860000
H10.0/24	10.00	7	24.0	12.0	5.8		17.0	象牙色	100	9037340000
H10.0/30	10.00	7	30.0	18.0	5.8		23.0	象牙色	100	9037350000
H10.0/30S	10.00	7	30.0	18.0	6.5		23.0	象牙色	100	9018870000
H16.0/29	16.00	6	29.0	16.0	8.3		20.0	绿色	50	9037360000
H16.0/38	16.00	6	38.0	25.0	8.3		29.0	绿色	50	9037370000

魏德米勒标准

五袋连装



订货信息

型号	截面积(mm ²)	AWG	L1	L2	D1	D2	剥线长度	颜色	数量	订货号
H0.5/14	0.50	20	14.0	8.0	1.4		11.0	桔红色	500	9004440000
H0.75/14	0.75	18	14.0	8.0	1.7		11.0	白色	500	9018510000
H0.75/16	0.75	18	16.0	10.0	1.7		13.0	白色	500	9004900000
H1.0/15	1.00	17	15.0	8.0	2.0		12.0	黄色	500	9018530000
H1.0/15S	1.00	17	16.0	8.0	2.2		12.0	黄色	500	9018650000
H1.0/19	1.00	17	19.0	12.0	2.0		16.0	黄色	500	9004910000
H1.5/16	1.50	16	16.0	8.2	2.2		11.0	红色	500	9004410000
H1.5/20	1.50	16	20.0	12.0	2.2		15.0	红色	500	9004920000
H2.5/19D	2.50	14	19.0	10.0	2.8		13.0	蓝色	250	9004430000
H2.5/21D	2.50	14	21.0	12.0	2.8		15.0	蓝色	250	9004740000
H4.0/22D	4.00	12	22.0	12.0	3.5		15.0	灰色	100	9004730000
H6.0/23	6.00	10	23.0	12.0	4.5		20.0	黑色	100	9004930000
H10.0/24	10.00	7	24.0	12.0	5.8		17.0	象牙色	100	9004940000

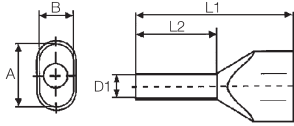

- 聚丙烯的圆锥形电缆进口
- 最高工作温度可达105°C

适合于导线截面从0.5到16mm²(AWG20-6)
铜镀锡
尺寸的公差符合标准DIN46228, 第4部分

DIN 标准

散包装



订货信息

型号	截面积(mm ²)	AWG	L1	L2	D1	D2	剥线长度	颜色	数量	订货号
H0.5/14D	0.50	20	14.0	8.0	1.4		11.0	○白色	500	9037380000
H0.5/16D	0.50	20	16.0	10.0	1.4		13.0	○白色	500	9037390000
H0.5/18D	0.50	20	18.0	12.0	1.4		15.0	○白色	500	9037400000
H0.75/14D	0.75	18	14.0	8.0	1.7		11.0	●灰色	500	9037410000
H0.75/16D	0.75	18	16.0	10.0	1.7		13.0	●灰色	500	9037420000
H0.75/19DS	0.75	18	19.0	12.0	1.4		21.0	●灰色	500	9202830000
H0.75/24D	0.75	18	24.0	18.0	1.7		21.0	●灰色	500	9037430000
H1.0/15D	1.00	17	16.0	8.0	2.2		12.0	●红色	500	9037440000
H1.0/19D	1.00	17	19.0	12.0	2.0		16.0	●红色	500	9037450000
H1.0/25D	1.00	17	25.0	18.0	2.0		22.0	●红色	500	9037460000
H1.5/16D	1.50	16	16.0	8.0	2.2		11.0	●黑色	500	9037470000
H1.5/20D	1.50	16	20.0	12.0	2.2		15.0	●黑色	500	9037480000
H1.5/26D	1.50	16	26.0	18.0	2.2		21.0	●黑色	100	9037490000
H2.5/19D	2.50	14	19.0	10.0	2.8		13.0	●蓝色	500	9037500000
H2.5/21D	2.50	14	21.0	12.0	2.8		15.0	●蓝色	100	9037510000
H2.5/27D	2.50	14	27.0	18.0	2.8		21.0	●蓝色	100	9037520000
H4.0/22D	4.00	12	22.0	12.0	3.5		15.0	●灰色	100	9037530000
H4.0/28D	4.00	12	28.0	18.0	3.5		21.0	●灰色	100	9037540000
H6.0/23D	6.00	10	23.0	12.0	4.5		20.0	●黄色	100	9037550000
H6.0/29D	6.00	10	29.0	18.0	4.5		24.0	●黄色	100	9037560000
H10.0/24DS	10.00	7	24.0	12.0	6.5		17.0	●红色	100	9018880000
H10.0/24D	10.00	7	24.0	12.0	5.8		17.0	●红色	100	9037570000
H10.0/30D	10.00	7	30.0	18.0	5.8		23.0	●红色	100	9037580000
H10.0/30DS	10.00	7	30.0	18.0	6.5		23.0	●红色	100	9018890000
H16.0/29D	16.00	6	29.0	16.0	8.3		20.0	●蓝色	50	9037590000
H16.0/38D	16.00	6	38.0	25.0	8.3		29.0	●蓝色	50	9037600000

H

DIN 标准

五袋连装



订货信息

型号	截面积(mm ²)	AWG	L1	L2	D1	D2	剥线长度	颜色	数量	订货号
H0.5/14D	0.50	20	14.0	8.0	1.4		11.0	○白色	500	9004780000
H0.75/14D	0.75	18	14.0	8.0	1.7		11.0	●灰色	500	9018520000
H0.75/16D	0.75	18	16.0	10.0	1.7		13.0	●灰色	500	9004770000
H1.0/15D	1.00	17	16.0	8.0	2.2		12.0	●红色	500	9018540000
H1.0/19D	1.00	17	19.0	12.0	2.0		16.0	●红色	500	9004760000
H1.5/16D	1.50	16	16.0	8.0	2.2		11.0	●黑色	500	9004420000
H1.5/20D	1.50	16	20.0	12.0	2.2		15.0	●黑色	500	9004750000
H2.5/19D	2.50	14	19.0	10.0	2.8		13.0	●蓝色	250	9004430000
H2.5/21D	2.50	14	21.0	12.0	2.8		15.0	●蓝色	250	9004740000
H4.0/22D	4.00	12	22.0	12.0	3.5		15.0	●灰色	100	9004730000
H6.0/23D	6.00	10	23.0	12.0	4.5		20.0	●黄色	100	9004720000
H10.0/26D	10.00	7	24.0	12.0	5.8		17.0	●红色	100	9004710000

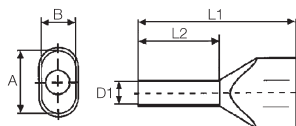

- 聚丙烯的圆锥形电缆进口
- 最高工作温度可达105°C

适合于导线截面从0.5到16mm²(AWG20-6)
铜镀锡

尺寸的公差符合标准DIN46228, 第4部分

其它标准

散包装



订货信息

型号	截面积(mm ²)	AWG	L1	L2	D1	D2	剥线长度	颜色	数量	订货号
H0.5/14	0.50	20	14.0	8.0	1.4		11.0	桔红色	500	9037200000
H0.5/16	0.50	20	16.0	10.0	1.4		13.0	桔红色	500	9037210000
H0.5/18	0.50	20	18.0	12.0	1.4		15.0	桔红色	500	9037220000
H0.75/14T	0.75	18	14.0	8.0	1.7		11.0	浅蓝色	500	9037610000
H0.75/16T	0.75	18	16.0	10.0	1.7		13.0	浅蓝色	500	9037620000
H0.75/19TS	0.75	18	19.0	12.0	1.4		21.0	浅蓝色	500	9202840000
H0.75/24T	0.75	18	24.0	18.0	1.7		21.0	浅蓝色	500	9037630000
H1.0/15D	1.00	17	16.0	8.0	2.2		12.0	红色	500	9037440000
H1.0/19D	1.00	17	19.0	12.0	2.0		16.0	红色	500	9037450000
H1.0/25D	1.00	17	25.0	18.0	2.0		22.0	红色	500	9037460000
H1.5/16D	1.50	16	16.0	8.0	2.2		11.0	黑色	500	9037470000
H1.5/20D	1.50	16	20.0	12.0	2.2		15.0	黑色	500	9037480000
H1.5/26D	1.50	16	26.0	18.0	2.2		21.0	黑色	100	9037490000
H2.5/19T	2.50	14	19.0	10.0	2.8		13.0	灰色	500	9037640000
H2.5/21T	2.50	14	21.0	12.0	2.8		15.0	灰色	100	9037650000
H2.5/27T	2.50	14	27.0	18.0	2.8		21.0	灰色	100	9037660000
H4.0/22T	4.00	12	22.0	12.0	3.5		15.0	桔红色	100	9037670000
H4.0/28T	4.00	12	28.0	18.0	3.5		21.0	桔红色	100	9037680000
H6.0/23T	6.00	10	23.0	12.0	4.5		20.0	绿色	100	9037690000
H6.0/29T	6.00	10	29.0	18.0	4.5		24.0	绿色	100	9037700000
H10.0/24T	10.00	7	24.0	12.0	5.8		17.0	棕色	100	9037710000
H10.0/30T	10.00	7	30.0	18.0	5.8		23.0	棕色	100	9037720000
H16.0/29T	16.00	6	29.0	16.0	8.3		20.0	白色	50	9037730000
H16.0/38T	16.00	6	38.0	25.0	8.3		29.0	白色	50	9037740000

其它标准

五袋连装



订货信息

型号	截面积(mm ²)	AWG	L1	L2	D1	D2	剥线长度	颜色	数量	订货号
H0.75/16T	0.75	18	16.0	10.0	1.7		13.0	浅蓝色	500	9005140000
H1.0/15D	1.00	17	16.0	8.0	2.2		12.0	红色	500	9018540000
H1.0/19D	1.00	17	19.0	12.0	2.0		16.0	红色	500	9004760000
H1.5/16D	1.50	16	16.0	8.0	2.2		11.0	黑色	500	9004420000
H1.5/20D	1.50	16	20.0	12.0	2.2		15.0	黑色	500	9004750000
H2.5/19T	2.50	14	19.0	10.0	2.8		13.0	灰色	250	9018580000
H2.5/21	2.50	14	21.0	12.0	2.8		15.0	灰色	250	9005150000
H4.0/22T	4.00	12	22.0	12.0	3.5		15.0	桔红色	100	9018590000
H6.0/23T	6.00	10	23.0	12.0	4.5		20.0	绿色	100	9005160000
H10.0/26T	10.00	7	24.0	12.0	5.8		17.0	棕色	100	9005170000

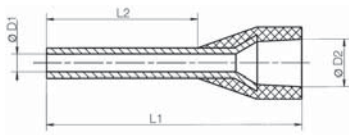

魏德米勒标准

散包装



魏德米勒标准

五袋连装



带塑料套的管状端子（特殊尺寸）

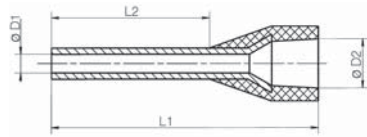

魏德米勒标准

散包装



魏德米勒标准

五袋连装



- 聚丙烯的圆锥形电缆进口
- 最高工作温度可达105°C

适合于导线截面从1.5到16mm²(AWG16-6)
铜镀锡

尺寸的公差符合标准DIN46228, 第4部分

订货信息

型号	截面积(mm ²)	AWG	L1	L2	D1	D2	剥线长度	颜色	数量	订货号
H1.5/24 XS	1.50	16	24.0	18.0	1.8	6.8	20.0	● 黑色	100	9202870000
H2.5/24 XS	2.50	14	24.0	18.0	2.3	7.6	20.0	● 蓝色	100	9202880000

订货信息

型号	截面积(mm ²)	AWG	L1	L2	D1	D2	剥线长度	颜色	数量	订货号
H1.5/17.5X	1.50	16	17.5	8.0	1.8	6.8	13.0	● 黑色	100	9006590000
H1.5/19.5X	1.50	16	19.5	10.0	1.8	6.8	15.0	● 黑色	100	9006630000
H2.5/17.5X	2.50	14	17.5	8.0	2.3	7.6	14.0	● 蓝色	100	9006670000
H2.5/21.5X	2.50	14	21.5	12.0	2.3	7.6	17.0	● 蓝色	100	9006710000
H4.0/19.5X	4.00	12	19.5	10.0	2.9	7.8	14.0	● 灰色	100	9006750000
H6.0/23.0X	6.00	10	23.0	12.0	3.6	8.1	17.0	● 黄色	100	9006790000
H10.0/24.0X	10.00	7	24.0	12.0	4.6	9.6	17.0	● 红色	100	9006830000
H16.0/25.5X	16.00	6	25.5	12.0	6.0	11.9	26.0	● 蓝色	100	9006870000

- 聚丙烯的圆锥形电缆进口
- 最高工作温度可达105°C

适合于导线截面从 0.5 到2.5mm² (AWG20-14)
铜镀锡

尺寸的公差符合标准DIN46228, 第4部分

订货信息

型号	截面积(mm ²)	AWG	L1	L2	D1	D2	剥线长度	颜色	数量	订货号
H0.5/14S	0.50	20	14.0	8.0	1.0	2.9	10.0	● 桔红色	500	9004560000
H0.5/14S	0.50	20	14.0	8.0	1.0	2.9	10.0	○ 白色	500	9004590000
H0.5/16DS	0.50	20	16.0	10.0	1.0	2.9	12.0	○ 白色	500	9202910000
H0.5/16S	0.50	20	16.0	10.0	1.0	2.9	12.0	● 桔红色	500	9202900000
H0.75/14S	0.75	18	14.0	8.0	1.2	3.4	10.0	○ 白色	500	9025960000
H0.75/14TS	0.75	18	14.0	8.0	1.2	3.4	10.0	● 浅蓝色	500	9018550000
H1.0/14S	1.00	17	14.0	8.0	1.4	3.5	10.0	● 黄色	500	9025970000
H1.0/14S	1.00	17	14.0	8.0	1.4	3.5	10.0	● 红色	500	9018560000
H1.5/12S	1.50	16	12.0	6.0	1.7	3.5	8.0	● 红色	500	9025690000
H1.5/14S	1.50	16	14.0	8.0	1.7	3.9	10.0	● 红色	500	9025980000
H1.5/14S	1.50	16	14.0	8.0	1.7	3.9	10.0	● 黑色	500	9025240000
H2.5/12DS	2.50	14	12.0	6.0	2.2	4.2	8.0	● 蓝色	500	9028490000
H2.5/12TS	2.50	14	12.0	6.0	2.2	4.2	8.0	● 灰色	500	9036200000
H2.5/14S	2.50	14	14.0	8.0	2.2	4.0	10.0	● 蓝色	500	1333100000
H2.5/14TS	2.50	14	14.0	8.0	2.2	4.0	10.0	● 灰色	500	9426770000
H2.5/16DS	2.50	14	16.0	10.0	2.2	4.2	13.0	● 蓝色	500	9036220000

订货信息

型号	截面积(mm ²)	AWG	L1	L2	D1	D2	剥线长度	颜色	数量	订货号
H0.75/14S	0.75	18	14.0	8.0	1.2	3.4	10.0	○ 白色	500	9025700000
H1.0/14S	1.00	17	14.0	8.0	1.4	3.5	10.0	● 黄色	500	9025710000
H1.5/14DS	1.50	16	14.0	8.0	1.7	3.9	10.0	● 黑色	500	9028360000
H1.5/14S	1.50	16	14.0	8.0	1.7	3.9	10.0	● 红色	500	9025720000



适合于导线截面从0.25到185mm² (AWG24-350MCM)

铜镀锡

尺寸的公差符合标准DIN46228, 第1部分

不带塑料套

散包装



订货信息

型号	截面积(mm ²)	AWG	L1	L2	D1	D2	剥线长度	颜色	数量	订货号
H0.25/5	0.25	24	5.0		0.7	1.6	5.0		1000	9018910000
H0.5/10	0.50	20	10.0		1.0	2.1	10.0		1000	9004050000
H0.5/6	0.50	20	6.0		1.0	2.1	6.0		1000	0282600000
H0.75/10	0.75	18	10.0		1.2	2.3	10.0		1000	0542500000
H0.75/6	0.75	18	6.0		1.2	2.3	6.0		1000	0282700000
H1.0/10	1.00	17	10.0		1.4	2.5	10.0		1000	0282800000
H1.0/6	1.00	17	6.0		1.4	2.5	6.0		1000	0372600000
H1.5/7	1.50	16	7.0		1.7	2.8	7.0		1000	0372700000
H1.5/10	1.50	16	10.0		1.7	2.8	10.0		1000	0186500000
H1.5/12	1.50	16	12.0		1.7	2.8	12.0		1000	9004060000
H1.5/18	1.50	16	18.0		1.7	2.8	18.0		1000	9004070000
H2.5/7	2.50	14	7.0		2.2	3.4	7.0		1000	0373000000
H2.5/10	2.50	14	10.0		2.2	3.4	10.0		1000	9004080000
H2.5/12	2.50	14	12.0		2.2	3.4	12.0		1000	0186100000
H2.5/18	2.50	14	18.0		2.2	3.4	18.0		1000	9004090000
H4/9	4.00	12	9.0		2.8	4.0	9.0		500	0373100000
H4.0/15	4.00	12	15.0		2.8	4.0	15.0		500	9004100000
H4.0/12	4.00	12	12.0		2.8	4.0	12.0		1000	0244100000
H4.0/18	4.00	12	18.0		2.8	4.0	18.0		500	9004110000
H6.0/10	6.00	10	10.0		3.5	4.7	10.0		500	9004120000
H6.0/12	6.00	10	12.0		3.5	4.7	12.0		500	0191900000
H6.0/15	6.00	10	15.0		3.5	4.7	15.0		500	0124700000
H6.0/18	6.00	10	18.0		3.5	4.7	18.0		500	9004130000
H10.0/12	10.00	7	12.0		4.5	5.8	12.0		500	0282900000
H10.0/15	10.00	7	15.0		4.5	5.8	15.0		500	0124800000
H10.0/18	10.00	7	18.0		4.5	5.8	18.0		500	0379300000
H16.0/12	16.00	6	12.0		5.8	7.5	12.0		500	0492500000
H16.0/15	16.00	6	15.0		5.8	7.5	15.0		500	0124300000
H16.0/18	16.00	6	18.0		5.8	7.5	18.0		100	0375200000
H16.0/25	16.00	6	25.0		5.8	7.5	25.0		100	9004150000
H16.0/32	16.00	6	32.0		5.8	7.5	32.0		100	9004160000
H25.0/15	25.00	3	15.0		7.3	9.5	15.0		250	0124400000
H25.0/18	25.00	3	18.0		7.3	9.5	18.0		100	0375300000
H25.0/25	25.00	3	25.0		7.3	9.5	25.0		250	9004170000
H25.0/32	25.00	3	32.0		7.3	9.5	32.0		100	9004180000
H35.0/18	35.00	2	18.0		8.3	11.0	18.0		100	0368900000
H35.0/25	35.00	2	25.0		8.3	11.0	25.0		100	9004190000
H35.0/30	35.00	2	30.0		8.3	11.0	30.0		100	9451000000
H35.0/32	35.00	2	32.0		8.3	11.0	32.0		100	9004200000
H50.0/18	50.00	1	18.0		10.3	13.0	18.0		100	9004210000
H50.0/22	50.00	1	22.0		10.3	13.0	25.0		100	9025880000
H50.0/32	50.00	1	32.0		10.3	13.0	32.0		100	9004220000
H70.0/25	70.00	2/0	25.0		12.5	15.0	25.0		50	9004230000
H70.0/32	70.00	2/0	32.0		12.5	15.0	32.0		50	9004240000
H95.0/25	95.00	3/0	25.0		14.5	17.0	25.0		50	9004250000
H95.0/32	95.00	3/0	32.0		14.5	17.0	32.0		50	9004260000
H120.0/32	120.00	4/0	32.0		16.5	19.0	32.0		25	9036240000
H150.0/32	150.00	300 MCM	32.0		18.5	21.0	32.0		25	9036250000
H185.0/32	185.00	350 MCM	32.0		20.0	23.5	32.0		25	9036260000

0.14 - 0.75 mm²

带塑料套的管状端头



带塑料套的管状端头盒
•魏德米勒标准颜色

0.5 - 2.5 mm²

带塑料套的管状端头



带塑料套的管状端头盒
•魏德米勒标准颜色
•DIN标准颜色

0.5 - 2.5 mm²

带塑料套的双线管状端头



带塑料套的双线管状端头盒
•魏德米勒标准颜色

H

技术参数

管状端头种类	个
H0.14/10	30
H0.25/10	30
H0.34/10	30
H0.5/14	30
H0.75/14	30

管状端头盒的参数

直径	92 mm
高度	25 mm
重量	93 g

订货信息

颜色标准	范围	订货号
魏德米勒	0.14...0.75 mm ²	9025410000

技术参数

管状端头种类	个
H0.5/14	50
H0.75/14	100
H1.0/14	100
H1.5/14	100
H2.5/14	50

管状端头盒的参数

直径	92 mm
高度	40 mm
重量	93 g

订货信息

颜色标准	范围	订货号
魏德米勒	0.5...2.5 mm ²	9025900000
DIN	0.5...2.5 mm ²	9025430000

技术参数

管状端头种类	个
H0.5/15	50
H0.75/15	50
H1.0/15	50
H1.5/16	50
H2.5/18.5	25

管状端头盒的参数

直径	92 mm
高度	40 mm
重量	93 g

订货信息

颜色标准	范围	订货号
魏德米勒	0.5...2.5 mm ²	9025390000



O形端头



订货信息

型号	截面积(mm ²)	颜色	尺寸	数量	订货号
LIR 1.5M3 V	0.5 - 1.5	● M	3	100	9200070000
LIR 1.5M3.5 V	0.5 - 1.5	● M	3.5	100	9200080000
LIR 1.5M4 V	0.5 - 1.5	● M	4	100	9200090000
LIR 1.5M5 V	0.5 - 1.5	● M	5	100	9200100000
LIR 1.5M6 V	0.5 - 1.5	● M	6	100	9200110000
LIR 1.5M8 V	0.5 - 1.5	● M	8	100	9200120000
LIR 2.5M3 V	1.5 - 2.5	● M	3	100	9200150000
LIR 2.5M3.5 V	1.5 - 2.6	● M	3.5	100	9200160000
LIR 2.5M4 V	1.5 - 2.7	● M	4	100	9200170000
LIR 2.5M5 V	1.5 - 2.8	● M	5	100	9200180000
LIR 2.5M6 V	1.5 - 2.9	● M	6	100	9200190000
LIR 2.5M8 V	1.5 - 2.10	● M	8	100	9200200000
LIR 2.5M10 V	1.5 - 2.5	● M	10	100	9200210000
LIR 6.0M4 V	4 - 6	● M	4	100	9200230000
LIR 6M5 V	4 - 6	● M	5	100	9200240000
LIR 6M6 V	4 - 6	● M	6	100	9200250000
LIR 6M8 V	4 - 6	● M	8	100	9200260000
LIR 6.0M10 V	4 - 6	● M	10	100	9200270000

叉形端头



订货信息

型号	截面积(mm ²)	颜色	尺寸	数量	订货号
LIS 1.5M3 V	0.5 - 1.5	●	M 3	100	9200290000
LIS 1.5M3.5 V	0.5 - 1.5	●	M3.5	100	9200300000
LIS 1.5M4 V	0.5 - 1.5	●	M 4	100	9200310000
LIS 1.5M5 V	0.5 - 1.5	●	M 5	100	9200320000
LIS 1.5M6 V	0.5 - 1.5	●	M 6	100	9200330000
LIS 2.5M3 V	1.5 - 2.5	●	M 3	100	9200350000
LIS 2.5M3.5 V	1.5 - 2.5	●	M3.5	100	9200360000
LIS 2.5M4 V	1.5 - 2.5	●	M 4	100	9200370000
LIS 2.5M5 V	1.5 - 2.5	●	M 5	100	9200380000
LIS 2.5M6 V	1.5 - 2.5	●	M 6	100	9200390000
LIS 6.0M4 V	4 - 6	●	M 4	100	9200410000
LIS 6.0M5 V	4 - 6	●	M 5	100	9200420000
LIS 6.0M6 V	4 - 6	●	M 6	100	9200430000
LIS 6.0M8 V	4 - 6	●	M 8	100	9200440000
LIS 6.0M10 V	4 - 6	●	M 10	100	9200450000

针形端头



订货信息

型号	截面积(mm ²)	颜色	尺寸	数量	订货号
LIP 1.5R12 V	0.5 - 1.5	●	12.0	100	9200460000
LIP 2.5R12 V	1.5 - 2.5	●	12.0	100	9200470000
LIP 6.0R14 V	4 - 6	●	14.0	100	9200480000

钩形端头

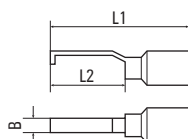

订货信息

型号	截面积(mm ²)	颜色	尺寸	数量	订货号
HB 1-17	0.25 - 1.5	●	27.2 16.75 4.6	100	9036290000
HB 1-13	1.0 - 2.5	●	27.2 16.75 3.0	100	9036300000

预绝缘端头, PVC, 带有圆锥形导线入口 | 工具



圆锥形进口 无圆锥形进口

对接端头



订货信息

型号	截面积(mm ²)	颜色	尺寸	数量	订货号
LIB 1.5B25 VF	0.5 - 1.5	●	24.5	100	9200490000
LIB 2.5B25 VF	1.5 - 2.5	●	24.5	100	9200500000
LIB 6.0B26 VF	4 - 6	●	26.0	100	9200510000

扁平插套



订货信息

型号	截面积(mm ²)	颜色	尺寸	数量	订货号
LIF 1.5F288 R	0.5 - 1.5	●	2.8 x 0.8 mm	100	9200520000
LIF 1.5F488 R	0.5 - 1.5	●	4.8x0.8 mm	100	9200530000
LIF 1.5F638 R	0.5 - 1.5	●	6.3x0.8 mm	100	9200540000
LIF 2.5F488 R	1.5 - 2.5	●	4.8x0.8 mm	100	9200550000
LIF 2.5F638 R	1.5 - 2.5	●	6.3x0.8 mm	100	9200560000
LIF 6.0F638 R	4 - 6	●	6.3x0.8 mm	100	9200570000

扁平插片



订货信息

型号	截面积(mm ²)	颜色	尺寸	数量	订货号
LIF 1.5M638 R	0.5 - 1.5	●	6.3x0.8 mm	100	9200580000
LIF 2.5M638 R	1.5 - 2.5	●	6.3x0.8 mm	100	9200590000
LIF 6.0M638 R	4 - 6	●	6.3x0.8 mm	100	9200600000

扁平插套, 带猪尾辫



订货信息

型号	截面积(mm ²)	颜色	尺寸	数量	订货号
LIF 1.5T638 R	0.5 - 1.5	●	6.3x0.8 mm	100	9200610000
LIF 2.5T638 R	1.5 - 2.5	●	6.3x0.8 mm	100	9200620000
LIF 6.0T638 R	4 - 6	●	6.3x0.8 mm	100	9200630000

扁平插套, 完全绝缘



订货信息

型号	截面积(mm ²)	颜色	尺寸	数量	订货号
LIF 1.5F638 RF	0.5 - 1.5	●	6.3 x 0.8 mm	100	9200640000
LIF 2.5F638 RF	1.5 - 2.5	●	6.3 x 0.8 mm	100	9200650000
LIF 6.0F638 RF	4 - 6	●	6.3 x 0.8 mm	100	9200660000

圆形插头



订货信息

型号	截面积(mm ²)	颜色	尺寸	数量	订货号
LID 1.5M4 R	0.5 - 1.5	●	Ø 4 mm	100	9200670000
LID 2.5M5 R	1.5 - 2.5	●	Ø 5 mm	100	9200680000
LID 6.0M5 R	4 - 6	●	Ø 5 mm	100	9200690000

和圆形插头配用的插座



订货信息

型号	截面积(mm ²)	颜色	尺寸	数量	订货号
LID 1.5F4 RF	0.5 - 1.5	●	Ø 4 mm	100	9200700000
LID 2.5F5 RF	1.5 - 2.5	●	Ø 5 mm	100	9200710000
LID 6.0F5 RF	4 - 6	●	Ø 5 mm	100	9200720000

Pro Case Premium



组套包含

型号	数量
AM 25	1
KT 8	1
STRIPAX	1
PZ 6 Roto	1
H-BOX 0,5-2,5QMM DIN	1
AM 12	1
DIGI-CHECK 3.2	1
COMBI CHECK 1.3	1
Pro Case empty	1
STRIPPER ROUND TOP	1
FRZ S 160	1
SE HD 180	1
KBZ 180	1
RZ 160	1
CROSS-KEY UNIVERSAL	1
SWIFTY SET	1
SK WSD-S 1,5-10,0	1
SDS 2,5-5,5/PH1/2	1
SDIS 2,5-5,5/PH1/2	1
Bit-Box WI DMS 3	1
SKS 2,0-8,0 MR	1
WK S 0,5x3,0	1
DMS MANUELL	1

技术参数

长 x 宽 x 高	48/40/17 cm
重量	8500 g

订货信息

型号	订货号
Toolbox Pro Case Premium	9202460000
Pro Case, empty	9202470000

Pro Case Insta



组套包含

型号	数量
AM 25	1
KT 8	1
STRIPAX	1
PZ 6 Roto	1
H-BOX 0,5-2,5QMM DIN	1
AM 12	1
COMBI CHECK 1.3	1
FLEXIMET 5 M	1
Pro Case empty	1
STRIPPER ROUND TOP	1
FRZ S 160	1
SE HD 180	1
KBZ 180	1
CROSS-KEY UNIVERSAL	1
SK WSD-S 1,5-10,0	1
SDIS 2,5-5,5/PH1/2	1
SKS 2,0-8,0 MR	1
PACK HEXA 8-13 RED-L	1

技术参数

长 x 宽 x 高	48/40/17 cm
重量	7680 g

订货信息

型号	订货号
Pro Case Insta	9203160000
Pro Case, empty	9202470000

Pro Topcase Premium



组套包含

型号	数量
AM 25	1
KT 8	1
STRIPAX	1
PZ 6 Roto	1
H-BOX 0,5-2,5QMM DIN	1
AM 12	1
DIGI-CHECK 3.2	1
COMBI CHECK 1.3	1
STRIPPER ROUND TOP	1
FRZ S 160	1
SE HD 180	1
KBZ 180	1
RZ 160	1
CROSS-KEY UNIVERSAL	1
SWIFTY SET	1
SK WSD-S 1,5-10,0	1
SDS 2,5-5,5/PH1/2	1
SDIS 2,5-5,5/PH1/2	1
Bit-Box WI DMS 3	1
SKS 2,0-8,0 MR	1
WK S 0,5x3,0	1
DMS MANUELL 0,5-1,7	1
PLASTIC CASE	1

Pro Topcase Insta



组套包含

型号	数量
AM 25	1
KT 8	1
STRIPAX	1
PZ 6 Roto	1
H-BOX 0,5-2,5QMM DIN	1
AM 12	1
COMBI CHECK 1.3	1
FLEXIMET 5 M	1
STRIPPER ROUND TOP	1
FRZ S 160	1
SE HD 180	1
KBZ 180	1
CROSS-KEY UNIVERSAL	1
SK WSD-S 1,5-10,0	1
SDIS 2,5-5,5/PH1/2	1
SKS 2,0-8,0 MR	1
PACK HEXA 8-13 RED-L	1
PLASTIC CASE	1

技术参数

长 x 宽 x 高	53 / 19 / 40 cm
重量	9760 g

订货信息

型号	数量	订货号
PRO TOPCASE PREMIUM	1	9204670000
PLASTIC CASE, EMPTY	1	9204580000

技术参数

长 x 宽 x 高	53 / 19 / 40 cm
重量	8895 g

订货信息

型号	数量	订货号
PRO TOPCASE INSTA	1	9204660000
PLASTIC CASE, EMPTY	1	9204580000

Service Case Insta



组套包含

型号	数量
AM 25	1
KT 8	1
STRIPAX	1
PZ 6 Roto	1
H-BOX 0,5-2,5QMM DIN	1
AM 12	1
DIGI-CHECK 3.2	1
FLEXIMET 5 M	1
STRIPPER ROUND TOP	1
FRZ S 160	1
SE HD 180	1
KBZ 180	1
CROSS-KEY UNIVERSAL	1
SK WSD-S 1,5-10,0	1
SDIS 2,5-5,5/PH1/2	1
SKS 2,0-8,0 MR	1
PACK HEXA 8-13 RED-L	1

技术参数

长 x 宽 x 高	48 / 24 / 46 cm
重量	8895 g

订货信息

型号	数量	订货号
SERVICE CASE INSTA	1	9205540000
SERVICE CASE, EMPTY	1	9205480000

Crimp-Set PZ 4



此工具套装用于断线、剥线和最大至4mm²管状端头的压接, 包括:

- 工具箱PSC4-01 (其中包括4个A8的小塑料盒和2个A7的小塑料盒)
- 剥线工具 stripax[®]用于0.08...6.0mm²PVC绝缘皮的导线的切断和剥线
- 压接工具PZ 4用于压接0.5...4.0mm²带塑料套的管状端头
- 带塑料套的管状端头

H 0.5...H 4.0

- 魏德米勒标准颜色
- DIN标准颜色
- 其它标准颜色

套装明细

管状端头型号	个
H0.5/14	500
H0.75/14	50
H1.0/14	1000
H1.5/14	1000
H2.5/14	500
H4.0/17	250
工具	
STRIPAX	1
PZ 4 1	

技术参数

长 x 宽 x 高	340/270/60 mm
重量	1780 g

订货信息

颜色标准	型号	订货号
魏德米勒	CRIMP-SET PZ 4	902580000
DIN	CRIMP-SET PZ 4 D	9028630000
其它	CRIMP-SET PZ 4 T	9028640000

Crimp-Set PZ 3



此工具套装用于断线、剥线和最大至6mm²管状端头的压接, 包括:

- 工具箱PSC01 (其中包括6个A8的小塑料盒和1个A7的小塑料盒)
- 剥线工具 stripax[®]用于0.08...6.0mm²PVC绝缘皮的导线的切断和剥线
- 压接工具PZ 3用于压接0.5...6.0mm²带塑料套的管状端头
- 带塑料套的管状端头

H 0.5...H 6.0

- 魏德米勒标准颜色
- DIN标准颜色
- 其它标准颜色

套装明细

管状端头型号	个
H0.5/14	500
H0.75/14	500
H1.0/14	500
H1.5/14	500
H2.5/14	500
H4.0/17	250
H6.0/20	250
工具	
STRIPAX	1
PZ 3 1	

技术参数

长 x 宽 x 高	340/270/60 mm
重量	1743 g

订货信息

颜色标准	型号	订货号
魏德米勒	CRIMP-SET PZ 3	9028650000
DIN	CRIMP-SET PZ 3 D	9028660000
其它	CRIMP-SET PZ 3 T	9028670000

Crimp-Set PZ 6 roto



此工具套装用于断线、剥线和最大至6mm²管状端头的压接, 包括:

- 工具箱PSC01 (其中包括6个A8的小塑料盒和1个A7的小塑料盒)
- 剥线工具 stripax[®]用于0.08...6.0mm²PVC绝缘皮的导线的切断和剥线
- 压接工具PZ6 roto用于压接0.5...6.0mm²带塑料套的管状端头
- 带塑料套的管状端头

H 0.5...H 6.0

- 魏德米勒标准颜色
- DIN标准颜色
- 其它标准颜色

套装明细

管状端头型号	个
H0.5/14	500
H0.75/14	500
H1.0/14	500
H1.5/14	500
H2.5/14	500
H4.0/17	250
H6.0/20	250
工具	
STRIPAX	1
PZ 6 Roto	1

技术参数

长 x 宽 x 高	340/270/60 mm
重量	1760 g

订货信息

颜色标准	型号	订货号
魏德米勒	CRIMP-SET PZ 6 ROTO	9028680000
DIN	CRIMP-SET PZ 6 ROTO D	9028690000
其它	CRIMP-SET PZ 6 ROTO T	9028700000

Crimp Set PZ 6 HEX



此工具套装用于断线、剥线和最大至6mm²管状端头的压接，包括：

- 工具盒PSC01(其中包括6个A8的小塑料盒和1个A7的小塑料盒)
- 剥线工具 stripax[®]用于0.08...6.0mm²PVC绝缘皮的导线的切断和剥线
- 压接工具PZ 6 HEX用于压接0.14...6.0mm²带塑料套的管状端头
- 带塑料套的管状端头

H 0.5...H 6.0

- 魏德米勒标准颜色
- DIN标准颜色
- 其它标准颜色

套装明细

管状端头型号	个
H0.5/14	500
H0.75/14	500
H1.0/14	500
H1.5/14	500
H2.5/14	500
H4.0/17	250
H6.0/20	250
工具	
PZ 6 HEX	1
STRIPAX	1

技术参数

长 x 宽 x 高	340/270/60 mm
重量	1695 g

订货信息

颜色标准	型号	订货号
魏德米勒	CRIMP-SET PZ 6 HEX	9028710000
DIN	CRIMP-SET PZ 6 HEX D	9028720000
其它	CRIMP-SET PZ 6 HEX T	9028730000

Crimp-Set PZ 6/5



此工具套装用于断线、剥线和最大至6mm²管状端头的压接，包括：

- 工具盒PSC01(其中包括6个A8的小塑料盒和1个A7的小塑料盒)
- 剥线工具 stripax[®]用于0.08...6.0mm²PVC绝缘皮的导线的切断和剥线
- 压接工具PZ 6/5用于压接0.25...6.0mm²带塑料套的管状端头
- 带塑料套的管状端头

H 0.5...H 6.0

- 魏德米勒标准颜色
- DIN标准颜色
- 其它标准颜色

套装明细

管状端头型号	个
H0.5/14	500
H0.75/14	500
H1.0/14	500
H1.5/14	500
H2.5/14	500
H4.0/17	250
H6.0/20	250
工具	
STRIPAX	1
PZ 6/5	1

技术参数

长 x 宽 x 高	340/270/60 mm
重量	1761 g

订货信息

颜色标准	型号	订货号
魏德米勒	CRIMP-SET PZ 6/5	9028740000
DIN	CRIMP-SET PZ 6/5 D	9028750000
其它	CRIMP-SET PZ 6/5 T	9028760000

Crimp-Set stripax[®] plus

此工具套装用于断线、剥线和最大至2.5mm²管状端头的压接，包括：

- 工具盒PSC01(其中带有泡沫垫)
- 组合工具 stripax[®] Plus用于切线、剥线和压接从0.5...2.5mm²魏德米勒的管状端头
- 带塑料套的管状端头

H 0.5...H 2.5

- 魏德米勒标准颜色
- DIN标准颜色
- 其它标准颜色

套装明细

管状端头型号	个
H0.5/14 BD	500
H0.75/14 BD	500
H1.0/14 BD	500
H1.5/14 BD	500
H2.5/14 BD	500
工具	
STRIP AX PLUS 2.5	1

技术参数

长 x 宽 x 高	340/270/60 mm
重量	1110 g

订货信息

颜色标准	型号	订货号
魏德米勒	CRIMP-SET STRIP AX PLUS	9028770000
DIN	CRIMP-SET STRIP AX PLUS D	9028780000
其它	CRIMP-SET STRIP AX PLUS T	9028790000

Crimp-Set PZ 16



此工具套装用于断线、剥线和最大至16mm²管状端头的压接, 包括:

- 工具箱PSC01(其中包括4个A8的小塑料盒和2个A7的小塑料盒)
- 剥线工具 stripax[®]16用于6...16mm²PVC绝缘皮导线的剥线
- 压接工具PZ 16用于压接6...16mm²带塑料套的管状端头
- 带塑料套的管状端头

H 6.0...H 16.0

- 魏德米勒标准颜色
- DIN标准颜色
- 其它标准颜色

套装明细

管状端头型号	个
H6.0/20	200
H10.0/22	200
H16.0/28	200
H16.0/24	100

工具	
PZ 16	1
STRIPAX	1

技术参数

长x 宽x高	340/270/60 mm
重量	1725 g

订货信息

颜色标准	型号	订货号
魏德米勒	CRIMP-SET PZ 16	9025850000
DIN	CRIMP-SET PZ 16 D	9028800000
其它	CRIMP-SET PZ 16 T	9028810000

Crimp-Set PZ ZH 16



此工具套装用于断线、剥线和最大至16mm²管状端头的压接, 包括:

- 工具箱PSC01(其中包括4个A7的小塑料盒)
- 剥线工具 stripax[®]16用于6...16mm²PVC绝缘皮导线的剥线
- 压接工具PZ ZH 16用于压接6...16mm²带塑料套的管状端头
- 带塑料套的管状端头

H 6.0...H 16.0

- 魏德米勒标准颜色
- DIN标准颜色
- 其它标准颜色

套装明细

管状端头型号	个
H6.0/25	100
H6.0/29	100
H10.0/26	100
H16.0/29	50

工具	
STRIPAX 16	1
PZ ZH 16	1

技术参数

长x 宽x高	340/270/60 mm
重量	1812 g

订货信息

颜色标准	型号	订货号
魏德米勒	CRIMP-SET PZ ZH 16	9028820000
DIN	CRIMP-SET PZ ZH 16 D	9028830000
其它	CRIMP-SET PZ ZH 16 T	9028840000

Crimp-Set PZ 50



此工具套装用于断线、剥线和最大至50mm²管状端头的压接, 包括:

- 工具箱PSC01(其中包括4个A7的小塑料盒和泡沫垫)
- 剥线工具AM 25用于直径从4.5...25mm的圆形电缆的剥线
- 压接工具PZ 50用于压接25,35和50mm²带塑料套的管状端头
- 带塑料套的管状端头

H 25...H 50

- 魏德米勒标准颜色
- DIN标准颜色
- 其它标准颜色

套装明细

管状端头型号	个
H25.0/30	50
H25.0/36	50
H35.0/30	50
H50.0/36	25

工具	
PZ 50	1
AM 25	1

技术参数

长x 宽x高	340/270/60 mm
重量	1800 g

订货信息

颜色标准	型号	订货号
魏德米勒	CRIMP-SET PZ 50	9028850000
DIN	CRIMP-SET PZ 50 D	9028870000
其它	CRIMP-SET PZ 50 T	9028880000